

# MACHINES & TOOLS 2024



**CONTIMAC GMT**  
INTERNATIONAL

NL

Geldig vanaf 01 April 2024  
2024 versie 1.1



# **MACHINES & TOOLS 2024**

**CONTIMAC GAT**  
INTERNATIONAL



Zeer gewaardeerde klant,

Welkom in onze Contimac GMT catalogus versie 2024 uitvoering NL.

Contimac GMT is de bundeling van twee topbedrijven die beide meer dan 35 jaar ervaring hebben in de verkoop van machines en gereedschappen op de Belgische- en Nederlandse markt. Dit biedt een enorme flexibiliteit en servicegraad voor u als klant.

Een nog groter assortiment en voorraad met verschillende uitleverpunten, nog meer technische kennis en ondersteuning en zeer goede communicatie gericht op de lokale markt. Hierdoor slaan Contimac GMT en uw vakhandel de handen in één om u als klant zo goed mogelijk van advies, expertise, service en snelle levering te voorzien. Altijd fijn om te weten dat er een heel team aan experts achter de schermen voor u klaar staat om u zo goed mogelijk van dienst te zijn. Ook als het gaat om de levering van onderdelen of accessoires en voor (na)zorg van de machines en gereedschappen die u in bezit heeft.

Of u nu een product zoekt voor incidenteel, professioneel of industrieel gebruik, waar u heel de dag van op aan moet kunnen. Wij hebben met 6000 artikelen in 16 verschillende hoofdgroepen een zeer uitgebreid programma aan A-merken en eigen merken voor iedere gebruiker.

Wij loodsen u graag door het programma zodat u het product kan kiezen wat voor uw doeleinde de meest geschikte prijs/kwaliteit verhouding heeft.

Wij wensen u veel leesplezier en kijken ernaar uit u blij te maken met onze prachtige producten.

**Team Contimac GMT**

## WAAROM CONTIMAC GMT?



### Innovation

Aan de hand van de behoeftes van onze klanten en de ontwikkeling van de markt werken wij aan een duurzaam innoverend programma.



### Technische expertise

Onze technici, productspecialisten en verkoopteam bieden oplossingen voor elk probleem.



### Beschikbaarheid

Onze goede logistieke processen zorgen in 99% van de gevallen in België, Nederland, Luxemburg en Frankrijk voor levering op de volgende dag.



### Ervaring in de markt

We doen al +30 jaar zaken in de professionele machinehandel dus ja, we begrijpen onze klanten en behoeften.



### One-stop-shop

Door een breed product & merken portfolio en goede after sales dienst zijn dealers zoveel mogelijk gemak bieden

	<b>Lastetechniek</b>	<b>6 - 35</b>
	<b>Metaalbewerking</b>	<b>36 - 49</b>
	<b>Persluchttechniek</b>	<b>50 - 91</b>
	<b>Rodcraft persluchtmachines</b>	<b>92 - 114</b>
	<b>Werkplaatsinrichting</b>	<b>115 - 123</b>
	<b>Handgereedschappen</b>	<b>124 - 129</b>
	<b>Batterijladers</b>	<b>130 - 141</b>
	<b>Stroomgroepen</b>	<b>142 - 145</b>
	<b>Pompen</b>	<b>146 - 161</b>
	<b>Reinigingsmachines</b>	<b>162 - 169</b>
	<b>Hogedrukreinigers</b>	<b>170 - 187</b>
	<b>Verlichting</b>	<b>188 - 192</b>
	<b>Klimatisatie</b>	<b>193 - 199</b>
	<b>BVA Hydrauliek</b>	<b>200 - 206</b>



# Inverters MMA 2

zie ons compleet assortiment en voorraadstatus op [www.continacgmt.nl](http://www.continacgmt.nl)

POWERED by

## INVERT 130P



**Bestelnr. (1-230 V): 96460**

- Instelbereik: 10-130 A
- Hotstart: automatisch
- Zekeringen: 13 A
- Inschakelduur (60%): 45 A
- Afmetingen mm: 100x170x250
- Gewicht kg: 3

**235€**  
prijs excl. btw

## INVERT 160 P



**Bestelnr. (1-230 V): 96450**

- Instelbereik: 10-160 A
- Hotstart: automatisch
- Zekeringen: 16 A
- Inschakelduur (60%): 85 A
- Afmetingen mm: 110x170x280
- Gewicht kg: 4,2

**259€**  
prijs excl. btw

## INVERT 200 P



**Bestelnr. (1-230 V): 96480**

- Instelbereik: 10-200 A
- Hotstart: automatisch
- Zekeringen: 16 A
- Inschakelduur (60%): 120 A
- Afmetingen mm: 120x210x270
- Gewicht kg: 5,1

**349€**  
prijs excl. btw

## INVERT 173 E



**OPTIE: TIG - TOORTS 4M**

**Bestelnr. 500028T**

- Manueel gaskraantje

**149€**  
prijs excl. btw

**Bestelnr. (1-230 V): 96470**

- Instelbereik: 10-160 A
- Hotstart: automatisch
- Zekeringen: 16 A
- Inschakelduur (60%): 120 A
- Afmetingen mm: 190x134x250
- Gewicht kg: 3,7

**289€**  
prijs excl. btw

## INVERT 200 E FV



**OPTIE: TIG - TOORTS 4M**

**Bestelnr. 500028T**

- Manueel gaskraantje

**149€**  
prijs excl. btw

**Bestelnr.: (1-230 V): 97501**

- Instelbereik: 10-200 A
- Hotstart: regelbaar (90%)
- Zekeringen: 16 A
- Inschakelduur (60%): 120 A
- Afmetingen: 140x210x270 mm
- Gewicht: 5,5 kg

**479€**  
prijs excl. btw

## INVERT 200 E FV CEL



**ELEKTRODEN:**

- Rutiel
- Basic
- Cellulose

**OPTIE: TIG - TOORTS 4M**

**Bestelnr. 500029T**

- Manueel gaskraantje

**149€**  
prijs excl. btw

**Bestelnr.: (1-230 V): 97502**

- Instelbereik: 5-200 A
- Hotstart: regelbaar (90%)
- Zekeringen: 16 A
- Inschakelduur (60%): 135 A
- Afmetingen: 270x370x440 mm
- Gewicht: 9 kg

**699€**  
prijs excl. btw

## INVERT 200E CEL

NEW



**Bestelnr. (1-230 V): 595082052**

- Instelbereik: 20-200A
- Instelbereik TIG: 10-220A
- Hotstart regelbaar: 100%
- Zekering: 16A
- Inschakelduur MMA (60%): 100A
- Inschakelduur TIG (60%): 120A
- Afmetingen: 340x160x275mm
- Gewicht: 6,4 kg

**499€**  
prijs excl. btw

## INVERT 220 FV CEL

130A/60%ID

**ELEKTRODEN**  
Rutiel  
Basic  
Cellulose



**OPTIE: TIG - TOORTS 4M**

**Bestelnr. 500029T**

- Manueel gaskraantje

**149€**  
prijs excl. btw



**Bestelnr.: (1-230 V): 97509**

- Instelbereik: 10-220A
- Instelbereik TIG: 5-220A
- Hotstart: regelbaar (100%)
- Zekeringen: 16 A
- Inschakelduur (60%): 130 A
- Afmetingen: 420x210x350 mm
- Gewicht: 10,5 kg

**899€**  
prijs excl. btw

## INVERT 300 TRI

300A/60%ID

**ELEKTRODEN**  
Rutiel  
Basic  
Cellulose



**OPTIE: TIG - TOORTS 4M**

**Bestelnr. 500029T**

- Manueel gaskraantje

**149€**  
prijs excl. btw



**Bestelnr.: (3-400 V): 96726**

- Instelbereik: 20-300 A
- Hotstart: regelbaar (100%)
- Zekeringen: 16 A
- Inschakelduur (60%): 300 A
- Afmetingen: 540x280x460 mm
- Gewicht: 26 kg

**1399€**  
prijs excl. btw

## INVERT 400 TRI

400A/60%ID

**ELEKTRODEN**  
Rutiel  
Basic  
Cellulose



**OPTIE: TIG - TOORTS 4M**

**Bestelnr. 500029T**

- Manueel gaskraantje

**149€**  
prijs excl. btw



**Bestelnr.: (3-400 V): 96722**

- Instelbereik: 20-400 A
- Hotstart: regelbaar (100%)
- Zekeringen: 32 A
- Inschakelduur (60%): 400 A
- Afmetingen: 580x300x520 mm
- Gewicht: 38 kg

**1799€**  
prijs excl. btw

Fe





# Inverters TIG DC 2

zie ons compleet assortiment en voorraadstatus op [www.continacgmt.nl](http://www.continacgmt.nl)

POWERED by GYS

Fe



## Proces:

Lasproces waarbij men gebruik maakt van een massieve, niet afsmeltende wolframelektrode. De elektrode, de boog en het lasbad worden door een inert gas tegen luchtinvloeden beschermd. Eventueel toevoegmateriaal wordt apart aan het lasbad toegevoegd.

## Productiviteit:

TIG lasproces wordt niet gekenmerkt door een hoge lassnelheid maar men verkrijgt een buitengewone schone lasnaad van zéér hoge kwaliteit. (geen slakinsluitingen, spatvrij lasproces en geen nareiniging)

## Toepassingen:

TIG proces wordt ingezet in de voedingsindustrie, chemisch industrie, interieur- en constructiebedrijven.

TIG PRO 161 DC HF



**INCLUSIEF:**  
TIG-toorts 4m  
TIG-toebehorenset  
Massakabel  
Elektrodekabel

**Bestelnr. (1-230 V): 96758**

- Instelbereik TIG DC: 10-160 A
- Instelbereik MMA: 10-160 A
- Inschakelduur TIG DC (60%): 105 A
- Inschakelduur MMA (60%): 95 A
- Beveiligingsklasse: IP 21
- Afmetingen: 360x160x280mm
- Gewicht: 7,5 kg

**799€**  
prijs excl. btw

TIG PRO 231 DC HF FV AIR

NEW



**INCLUSIEF:**  
TIG-toorts 4m  
Massakabel 2m - 25mm<sup>2</sup>  
Elektrodekabel 2m - 25mm<sup>2</sup>

**Bestelnr. (1-230 V): 595079342**

- Instelbereik TIG DC: 10- 230 A
- Instelbereik MMA: 10-200 A
- Inschakelduur TIG DC (60%): 160 A
- Inschakelduur MMA (60%): 135 A
- Beveiligingsklasse: IP 21
- Afmetingen: 415x200x325mm
- Gewicht: 10 kg

**1299€**  
prijs excl. btw

TIG PRO 231 L DC HF FV LIQUID

NEW



**INCLUSIEF:**  
TIG-toorts 4m  
Massakabel 2m - 25mm<sup>2</sup>  
Elektrodekabel 2m - 25mm<sup>2</sup>

**Bestelnr. (1-230 V): 595079359**

- Instelbereik TIG DC: 10- 230 A
- Instelbereik MMA: 10-200 A
- Inschakelduur TIG DC (60%): 160 A
- Inschakelduur MMA (60%): 135 A
- Beveiligingsklasse: IP 21
- Afmetingen: 437x200x469mm
- Gewicht: 16,7 kg

**1899€**  
prijs excl. btw





Bediening met dubbele display, met draaiknop en drukknop voor een snelle instelling

### Hoofdmenu

- Pregas / post-gas
- UP SLOPE
- Lasroom
- Duur downslope
- Warme lasroom
- Puls frequentie
- Verhouding koude / warme lasroom
- Affichage lasroom/lasspanning

### Geavanceerd menu

- Opslagen van tot 50 jobs
- Selectie MMA/TIG
- Selectie van subinstellingen (Lift/HF/Touch HF)
- Selectie ontsteking

## TITAN 231 DC FV LIQUID

De Titan 231 DC FV is een 230 A industriële enkelfasige TIG lasgenerator voorzien van een IP 23 beveiliging en kan dus worden ingezet in de meest moeilijke omgevingen. Deze hoogtechnologische TIG laspost garandeert dan ook een perfecte en stabiele boogkwaliteit met een ongeziene laskwaliteit. Zijn hoge inschakelduur is ideaal in industriële omgevingen.

### Lasprocedures :

**TIG DC standaard :** lassen in gelijkstroom op de meeste ijzerhoudende metalen

**DC puls tot 2kHz:** optimale beheersing van de temperatuur van het smeltbad, beperkte vervorming en de mogelijkheid om zeer dun plaatmateriaal te lassen (vanaf 0,3 mm)

**MMA standaard :** beklede elektroden, rituele, basische en cellulose elektroden tot 5 mm

**MMA puls tot 500 Hz :** maakt opgaand lassen mogelijk dankzij de pulserende stroom (warm-koud)

### Optimale instellingen :

**Inschakelduur** van 100% in TIG bij 200 Amp.

#### 4 Punt modules :

Spot/Multi spot : traditioneel puntlassen voordat wordt aangevangen met het lassen van fijn plaatwerk.

Tack/ Multi tack : Ultra precies puntlassen, zonder oxidatie om de kans op vervormingen te reduceren.

**3 Types ontsteking :** Lift, HF en Touch HF

**3 Trekker modules :** 2T,4T en 4T LOG

### Instellen van de wave vormen

**Module E-weld :** garandeert de laser dat het lasvermogen constant blijft tijdens iedere denkbare positie van de toorts tgo het werkstuk (beheersing van de lasenergie)

## TITAN 231 DC FV LIQUID

NEW



### Bestelnr. (1-230 V): 595081307

- Instelbereik TIG DC: 3-230 A
- Instelbereik MMA: 5-230 A
- Inschakelduur TIG DC (60%): 215 A
- Inschakelduur MMA (60%): 175 A
- Afmetingen: 490x260x400 mm
- Gewicht: 16,5 kg

### INCLUSIEF:

- TIG-toorts 8m
- Massakabel 250A 4m 25mm<sup>2</sup>
- Koelgroep KoolWeld 1
- Kar 10m<sup>3</sup> XL



**3399€**  
prijs excl. btw



# Inverters TIG AC/DC 2

zie ons compleet assortiment en voorraadstatus op [www.continacgmt.nl](http://www.continacgmt.nl)

POWERED by GYS

Fe



## Proces:

Lasproces waarbij men gebruik maakt van een massieve, niet afsmeltende wolframelektrode. De elektrode, de boog en het lasbad worden door een inert gas tegen luchtinvloeden beschermd. Eventueel toevoegmateriaal wordt apart aan het lasbad toegevoegd.

## Productiviteit:

TIG lasproces wordt niet gekenmerkt door een hoge lassnelheid maar men verkrijgt een buitengewone schone lasnaad van zéér hoge kwaliteit. Geen slakinsluitingen, spatvrij lasproces en geen nareiniging)

## Toepassingen:

TIG proces wordt ingezet in de voedingsindustrie, chemische industrie, interieur- en constructiebedrijven.

TIG PRO 201 AC/DC HF AIR



**INCLUSIEF:**  
TIG-toorts 4m  
TIG-toebehorenset  
Massakabel  
Elektrodekabel

**Bestelnr. (1-230 V): 96755**

- Instelbereik TIG AC: 10-200 A
- Instelbereik TIG DC: 10-160 A
- Inschakelduur (60%): 110 A
- Beveiligingsklasse: IP 23
- Afmetingen: 360x240x410 mm
- Gewicht: 15 kg

**1899€**  
prijs excl. btw

TIG PRO 201 L AC/DC HF LIQUID



**INCLUSIEF:**  
TIG-toorts 4m  
watergekoeld  
TIG-toebehorenset  
Massakabel  
Elektrodekabel

LIQUID COOLING  
400 W Capacity - 1,25 L

**Bestelnr. (1-230 V): 96757**

- Instelbereik TIG AC: 10-200 A
- Instelbereik TIG DC: 10-160 A
- Inschakelduur (60%): 110 A
- Beveiligingsklasse: IP 23
- Afmetingen: 430x240x500 mm
- Gewicht: 20,5 kg

**2499€**  
prijs excl. btw

TROLLEY 10M<sup>3</sup>-XL

Optioneel voor:  
TIG PRO 201 AC/DC HF AIR  
TIG PRO 201 L AC/DC HF  
LIQUID



**Bestelnr.: 96432**

- Gewicht: 26 kg
- Max. 50L gasflessen

**379€**  
prijs excl. btw



## 6 TIG lasmodules

- DC Standaard : lassen in gelijkstroom op de meeste ijzerhoudende metalen.
- DC Pulse : moeiteloos, met een beperkte stijging van de temperatuur, onderdelen lassen.
- FastPulse : puls tot 20 kHz op speciale metaalsoorten.
- AC Standaard : voor het lassen van aluminium en aluminiumlegeringen (Al, AlSi, AlMg, AlMn enz.).
- AC Puls : een absolute beheersing van de inbranding, dankzij de instelling van de AC frequentie
- AC Mix : het afwisselen van AC en DC stroom, voor snel lassen van aluminium onderdelen.

## TIG wizard solution

- Gepatenteerde synergetische module, voor een optimale productiviteit bij puntlassen en het lassen van Aluminium, Staal, Roestvrij staal en Koper, met of zonder toevoegmetaal.
- 5 Soorten assemblage : Stuiklassen (BW), Overlap lassen (FW), Hoeklassen (BP), buitenhoek.

## Optimale instellingen

- 4 spottermodules :
  - Spot / Multi Spot : traditioneel puntlassen, als voorbereiding op het lassen van fijn plaatwerk.
  - Tack / Multi Tack : ultra-precies puntlassen, zonder oxidatie, om de kans op vervorming te reduceren.
- 3 types ontsteking : Lift, HF en Touch HF (getemporeerde hoge frequentie ontsteking).
- 3 trekker-modules : 2T, 4T en 4T LOG
- Instellen van wave-vormen in AC, voor een intensievere controle van de boog en de inbranding.
- Module E-TIG garandeert de lasser dat het lasvermogen wordt gerespecteerd, tijdens iedere denkbare positie van de toorts
- Wizard Lab, voor het realiseren van complexe lascycli.

## Optimale connectiviteit:

- Traceability van alle lasnaden, volgens de norm EN 3834.
- Kalibreren van de lasaccessoires.
- Gebruikersmodule om het apparaat met meerdere lassers te kunnen gebruiken.
- De «FV» technologie garandeert een altijd stabiele lasboog, zelfs bij spanningsvariaties



### INTUITIEVE PROFESSIONELE INTERFACE:

- Bedieningspaneel in kleur, 5", intuïtief, meertalig en naar eigen wensen aan te passen
- 3 Interface niveaus voor de gebruiker: Easy, Expert en Geavanceerd.

### TITANIUM 230 AC/DC FV AIR



**INCLUSIEF:**  
TIG-toorts 8m  
TIG-toebehorenset

**Bestelnr. (1-230 V): 97614 ●**

- Instelbereik TIG AC: 5-230 A
- Instelbereik TIG DC: 3-230 A
- Instelbereik MMA: 5-230 A
- Inschakelduur (60%): 190 A
- Beveiligingsklasse: IP 23
- Afmetingen: 490x260x440mm
- Gewicht: 22.4 kg

**3599€**  
prijs excl. btw

### TITANIUM 230 AC/DC FV LIQUID



**INCLUSIEF:**  
TIG-toorts watergekoeld 8m  
TIG-toebehorenset  
Koelunit

**Bestelnr. (1-230 V): 97616 ●**

- Afmetingen koelunit: 520 x 240 x 260 mm
- Gewicht koelunit: 14 kg



**4599€**  
prijs excl. btw

### TITANIUM 400 AC/DC LIQUID



**INCLUSIEF:**  
TIG-toorts watergekoeld 8m  
TIG-toebehorenset  
Massakabel  
Trolley

**Bestelnr. (3-400 V): 97618 ●**

- Instelbereik TIG AC: 5-400 A
- Instelbereik TIG DC: 3-400 A
- Instelbereik MMA: 5-400 A
- Inschakelduur (60%): 400 A
- Beveiligingsklasse: IP 23
- Afmetingen: 680x300x540mm
- Gewicht: 43 kg

**8999€**  
prijs excl. btw



# Multi proces lastoestel (3 in 1) 2

zie ons compleet assortiment en voorraadstatus op [www.continacgmt.nl](http://www.continacgmt.nl)

POWERED by GYS

Fe



MIG/MAG  
MIG/MAG NO GAS  
MMA



## GOLD MULTI 140-2

### INCLUSIEF:

- MIG-toorts 2m
- Massakabel
- Elektrodekabel

### OPTIE: "NO GAS" OMBOUWSET

**Bestelnr.: 97690**

- incl. lasdraad

**99€**  
prijs excl. btw



### Bestelnr. (1-230 V): 96724

- Instelbereik MMA: 20-120 A
- Instelbereik MIG/MAG: 30-140 A
- Zekering: 16 A
- Inschakelduur MMA 60%: 70 A
- Inschakelduur MIG/MAG 60%: 80 A
- Lasbare dikte: 0,8-3 mm
- Lastoorts: EURO - massa Texas 25
- Draad: 0,6-0,8 mm (Ø 100mm)
- Draad "No Gas": 0,9 mm (Ø 100mm)
- Draadaanvoer: 2 rollen (0,8-0,9mm)
- Afmetingen: 340x160x350 mm
- Gewicht: 8,2 kg

**529€**  
prijs excl. btw

## GOLD MULTI 160-2

### INCLUSIEF:

- MIG-toorts 2m
- Massakabel
- Elektrodekabel

### OPTIE: "NO GAS" OMBOUWSET

**Bestelnr.: 97690**

- incl. lasdraad

**99€**  
prijs excl. btw



### Bestelnr. (1-230 V): 96728

- Instelbereik MMA: 20-140 A
- Instelbereik MIG/MAG: 30-160 A
- Zekering: 16 A
- Inschakelduur MMA 60%: 90 A
- Inschakelduur MIG/MAG 60%: 95 A
- Lasbare dikte: 0,8-4 mm
- Lastoorts: EURO - massa Texas 25
- Draad: 0,6-0,8 mm (Ø 100/200mm)
- Draad "No Gas": 0,9 mm (Ø 100mm)
- Draadaanvoer: 2 rollen (0,8-0,9mm)
- Afmetingen: 420x210x310 mm
- Gewicht: 10,2 kg

**599€**  
prijs excl. btw



**MIG/MAG  
MIG/MAG NO GAS  
TIG DC LIFT  
MMA**

## MIG/MAG lassen:

- SG2 lasdraad, RVS lasdraad en aluminium lasdraad

## MIG/MAG No Gas

- Voorzien van een polariteit inversie kabel voor NO GAS lassen
- Dankzij de NO GAS functie kan je ook makkelijk buiten MIG/MAG lassen met gevulde draad daar je geen probleem hebt met wegwaaiend beschermgas
- Voorzien van DIN koppeling voor monteren en demonteren van de MIG lastoorts

## TIG DC Lift

- Staal en RVS lassen met lift ontsteking

## MMA lassen

- Basische en rutiele elektroden

## Eenvoudige instellingen

- MMA lasassistentie: antisticking functie, voorkomt dat de electrode blijft plakken bij het starten
- Eenvoudige instelling van de laspost in MIG/MAG modus dankzij overzichtelijke insteltablel
- Intuïtieve bediening van de lasspanning, draadsnelheid en smoorspoelregeling dmv grote draaiknoppen die met handschoenen kunnen bediend worden en aflezing van de lasparameters aan de hand van een goed leesbaar display
- Voorzien van een draadaanvoersysteem met 2 aanvoerwielen

### TIG-TOORTS 4M



**Bestelnr.: 97549**

Voor:

- GOLD MULTI 210-2
- GOLD MULTI 210-4 XL
- GOLD MULTI 211-4

**165€**  
prijs excl. btw

### GOLD MULTI 210-2

#### INCLUSIEF:

- MIG-toorts 3m
- Massakabel
- Elektrodekabel

#### OPTIE: "NO GAS" OMBOUWSET

**Bestelnr.: 97650**

- incl. lasdraad

**79€**  
prijs excl. btw



**Bestelnr. (1-230 V): 96721**



- Instelbereik MMA: 10-200 A
- Instelbereik MIG/MAG: 20-200 A
- Zekering: 13 A
- Inschakelduur 60%: 135 A
- Lasbare dikte: 0,8-8 mm
- Lastoorts: EURO - massa Texas 25
- Draad: 0,6-1,0 mm
- Draad "No Gas": 0,9-1,2 mm (Ø 100/200mm)
- Draadaanvoer: 2 rollen (0,6-0,8mm)
- Beveiligingsklasse: IP 21
- Afmetingen: 250x350x450mm
- Gewicht: 16 kg

**1399€**  
prijs excl. btw

### GOLD MULTI 210-4 XL

#### INCLUSIEF:

- MIG-toorts 3m
- Massakabel
- Elektrodekabel

#### OPTIE: "NO GAS" OMBOUWSET

**Bestelnr.: 97740**

- incl. lasdraad

**199€**  
prijs excl. btw



**Bestelnr. (1-230 V): 96727**



- Instelbereik MMA: 10-200 A
- Instelbereik MIG/MAG: 20-200 A
- Zekering: 13 A
- Inschakelduur 60%: 135 A
- Lasbare dikte: 0,8-8 mm
- Lastoorts: EURO - massa Texas 25
- Draad: 0,6-1,0 mm
- Draad "No Gas": 0,9-1,2 mm (Ø 200/300mm)
- Draadaanvoer: 4 rollen (0,6-0,8mm)
- Beveiligingsklasse: IP 21
- Afmetingen: 275x440x550mm
- Gewicht: 20 kg

**1499€**  
prijs excl. btw

### GOLD MULTI 211-4

#### INCLUSIEF:

- MIG-toorts 3m
- Massakabel
- Elektrodekabel

#### OPTIE: "NO GAS" OMBOUWSET

**Bestelnr.: 97740**

- incl. lasdraad

**199€**  
prijs excl. btw



**Bestelnr. (1-230 V): 96729**



- Instelbereik MMA: 10-200 A
- Instelbereik MIG/MAG: 20-200 A
- Zekering: 13 A
- Inschakelduur 60%: 135 A
- Lasbare dikte: 0,8-8 mm
- Lastoorts: EURO - massa Texas 25
- Draad: 0,6-1,0 mm
- Draad "No Gas": 0,9-1,2 mm (Ø 200/300mm)
- Draadaanvoer: 4 rollen (0,6-0,8mm)
- Beveiligingsklasse: IP 21
- Afmetingen: 410x770x730mm
- Gewicht: 27 kg

**1599€**  
prijs excl. btw



# Multi proces lastoestel (3 in 1) <sup>2</sup>

zie ons compleet assortiment en voorraadstatus op [www.continacgmt.nl](http://www.continacgmt.nl)

POWERED by GYS

Fe



MIG/MAG GAS  
MIG/MAG NO GAS  
MMA



## MIG/MAG

- SG2 lasdraad, RVS lasdraad en aluminium lasdraad

## MIG/MAG No Gas

- Voorzien van een polariteit inversie kabel voor NO GAS lassen
- Dankzij de NO GAS functie kan je ook makkelijk buiten MIG/MAG lassen met gevulde draad daar je geen probleem hebt met wegwaaiend beschermgas
- Voorzien van DIN koppeling voor monteren en demonteren van de MIG lastoorts

## MMA lassen

- Basische en rutiele elektroden

## Eenvoudige instellingen

- MMA lasassistentie: antisticking functie, voorkomt dat de electrode blijft plakken bij het starten
- Eenvoudige instelling van de laspost in MIG/MAG modus dankzij overzichtelijke insteltablet
- Intuïtieve bediening van de lasspanning, draadsnelheid en smoorspoelregeling dmv grote draaiknoppen die met handschoenen kunnen bediend worden en aflesing van de lasparameters aan de hand van een goed leesbaar display
- Voorzien van een draadaanvoersysteem met 2 aanvoerwielen

## MULTIWELD FV 220M COMPACT

**INCLUSIEF:**  
- MIG-toorts 3m  
- Massakabel  
- Elektrodekabel

**OPTIE: "NO GAS" OMBOUWSET**

**Bestelnr.: 97660**

• incl. lasdraad

**199€**  
prijs excl. btw

**OPTIE: JOBSITE XL**



**Bestelnr.: 96429**

- Afmetingen: 600 x 584 x 1150mm

**339€**  
prijs excl. btw



**Bestelnr. (1-230 V): 96403**

- Instelbereik MMA: 30-200 A
- Instelbereik MIG/MAG: 30-220 A
- Zekering: 16 A
- Inschakelduur 60%: 160 A
- Lasbare dikte: 0,8-9 mm
- Lastoorts: EURO - massa Texas 25
- Draad: 0,6-1,2 mm
- Draad "No Gas": 0,9-1,2 mm (Ø 200/300mm)
- Draadaanvoer: 4 rollen (0,8-1,0mm)
- Beveiligingsklasse: IP 21
- Afmetingen: 580x340x520mm
- Gewicht: 24 kg



**1099€**  
prijs excl. btw

## MULTIWELD 180MC

**INCLUSIEF:**  
- MIG-toorts 3m  
- Massakabel  
- Elektrodekabel

**OPTIE: "NO GAS" OMBOUWSET**

**Bestelnr.: 97660**

• incl. lasdraad **199€**  
prijs excl. btw



**NEW**

**Bestelnr. (1-230 V): 595079564**

- Instelbereik MMA: 20-150 A
- Instelbereik MIG/MAG: 30-180 A
- Zekering: 16 A
- Startspanning: 59V
- Lasbare dikte: 3mm
- Lastoorts: EURO 3m - massa Texas 25
- Inschakelduur 60%: 110 A
- Draad: 0,6-1,0 mm
- Draad "No Gas": 0,6-0,9 mm (Ø 200/300mm)
- Draadaanvoer: 4 rollen
- Beveiligingsklasse: IP 21
- Afmetingen: 530x280x450 mm
- Gewicht: 16,5 kg

**749€**  
prijs excl. btw

## MULTIWELD 200M

**INCLUSIEF:**  
- MIG-toorts 3m  
- Massakabel  
- Elektrodekabel

**OPTIE: "NO GAS" OMBOUWSET**

**Bestelnr.: 97660**

• incl. lasdraad **199€**  
prijs excl. btw



**Bestelnr. (1-230V): 96401**

- Instelbereik MMA: 30 - 180A
- Instelbereik MIG / MAG: 30 - 200A
- Zekering: 16A
- Inschakelduur 60%: 115A
- Lasbare dikte: 0,5 - 8mm
- Lastoorts: EURO - massa Texas 25
- Draad: 0,6-1,0 mm
- Draad "No Gas": 0,9mm (dia. 200/300mm)
- Draadaanvoer: 4 rollen
- Beveiligingsklasse: IP21
- Afmetingen: 770x790x470mm
- Gewicht: 34,5 kg

**999€**  
prijs excl. btw

## MULTIWELD FV 220M

**INCLUSIEF:**  
- MIG-toorts 3m  
- Massakabel  
- Elektrodekabel

**OPTIE: "NO GAS" OMBOUWSET**

**Bestelnr.: 97660**

• incl. lasdraad **199€**  
prijs excl. btw



**Bestelnr. (1-230 V): 96405**

- Instelbereik MMA: 30-200 A
- Instelbereik MIG/MAG: 30-220 A
- Zekering: 16 A
- Inschakelduur 60%: 160 A
- Lasbare dikte: 0,8-9 mm
- Lastoorts: EURO - massa Texas 25
- Draad: 0,6-1,2 mm
- Draad "No Gas": 0,9-1,2 mm (Ø 200/300mm)
- Draadaanvoer: 4 rollen (0,8-1,0mm)
- Beveiligingsklasse: IP 21
- Afmetingen: 790x470x 770mm
- Gewicht: 32 kg

**1199€**  
prijs excl. btw

# Multi proces lastoestel (3 in 1) <sup>2</sup>

zie ons compleet assortiment en voorraadstatus op [www.continacgmt.nl](http://www.continacgmt.nl)

POWERED by GYS



## MULTIWELD 250T-C

### INCLUSIEF:

- MIG-toorts 3m
- Massakabel
- Elektrodekabel

### OPTIE: "NO GAS" OMBOUWSET

**Bestelnr.: 97660**

- incl. lasdraad

**199€**  
prijs excl. btw



**Bestelnr. (3-400 V): 595078666** ●

- Instelbereik MMA: 40-220 A
- Instelbereik MIG/MAG: 40-250 A
- Zekering: 16 A
- Inschakelduur 60% MMA: 150 A
- Inschakelduur 60% MIG/MAG: 170 A
- Lasbare dikte: 1,0-10 mm
- Lastoorts: EURO - massa Texas 50
- Draad: 0,6-1,2 mm (Ø 200/300mm)
- Draad "No Gas": 0,9-1,2 mm (Ø 200/300mm)
- Draadaanvoer: 4 rollen
- Beveiligingsklasse: IP 21
- Afmetingen: 580x520x340mm
- Gewicht: 32 kg

**1249€**  
prijs excl. btw

## MULTIWELD 320T-C

### INCLUSIEF:

- MIG-toorts 4m
- Massakabel
- Elektrodekabel

### OPTIE: "NO GAS" OMBOUWSET

**Bestelnr.: 97740**

- incl. lasdraad

**199€**  
prijs excl. btw



**Bestelnr. (3-400 V): 595079281** ●

- Instelbereik MMA: 40-300 A
- Instelbereik MIG/MAG: 40-320 A
- Zekering: 16 A
- Inschakelduur 60% MMA: 180 A
- Inschakelduur 60% MIG/MAG: 200 A
- Lasbare dikte: 1,0-10 mm
- Lastoorts: EURO - massa Texas 50
- Draad: 0,6-1,2 mm (Ø 200/300mm)
- Draad "No Gas": 0,9-1,2 mm (Ø 200/300mm)
- Draadaanvoer: 4 rollen
- Beveiligingsklasse: IP 23
- Afmetingen: 650x520x340mm
- Gewicht: 38 kg

**1649€**  
prijs excl. btw



## MULTIWELD 250T

### INCLUSIEF:

- MIG-toorts 3m
- Massakabel
- Elektrodekabel

### OPTIE: "NO GAS" OMBOUWSET

**Bestelnr.: 97660**

- incl. lasdraad

**199€**  
prijs excl. btw



**Bestelnr. (3-400 V): 96404** ●

- Instelbereik MMA: 40-250 A
- Instelbereik MIG/MAG: 40-250 A
- Zekering: 16 A
- Inschakelduur 60%: 200 A
- Lasbare dikte: 1,0-9 mm
- Lastoorts: EURO - massa Texas 50
- Draad: 0,6-1,2 mm
- Draad "No Gas": 0,9-1,2 mm (Ø 200/300mm)
- Draadaanvoer: 4 rollen (0,8-1,0mm)
- Beveiligingsklasse: IP 21
- Afmetingen: 790x470x770mm
- Gewicht: 40 kg

**1299€**  
prijs excl. btw

## MULTIWELD 320T

### INCLUSIEF:

- MIG-toorts 4m
- Massakabel
- Elektrodekabel

### OPTIE: "NO GAS" OMBOUWSET

**Bestelnr.: 97740**

- incl. lasdraad

**199€**  
prijs excl. btw



**Bestelnr. (3-400 V): 96408** ●

- Instelbereik MMA: 40-300 A
- Instelbereik MIG/MAG: 40-320 A
- Zekering: 16 A
- Inschakelduur 60%: 240 A
- Lasbare dikte: 1,0-10 mm
- Lastoorts: EURO - massa Texas 50
- Draad: 0,6-1,2 mm
- Draad "No Gas": 0,9-1,2 mm (Ø 200/300mm)
- Draadaanvoer: 4 rollen (1,0-1,2mm)
- Beveiligingsklasse: IP 21
- Afmetingen: 790x470x770mm
- Gewicht: 44 kg

**1699€**  
prijs excl. btw

## MULTIWELD 400T

### INCLUSIEF:

- MIG-toorts 4m
- Massakabel
- Elektrodekabel

### OPTIE: "NO GAS" OMBOUWSET

**Bestelnr.: 97740**

- incl. lasdraad

**199€**  
prijs excl. btw

**NEW**



**Bestelnr. (3-400 V): 595081048** ●

- Instelbereik MMA: 40-400 A
- Instelbereik MIG/MAG: 40-400 A
- Zekering: 32 A
- Inschakelduur 60%: 300 A
- Startspanning: 70 V
- Lastoorts: EURO 4m - massa Texas 50
- Draad: 0,6-1,6 mm
- Draad "No Gas": 0,9-1,2 mm (Ø 200/300mm)
- Draadaanvoer: 4 rollen (1,0-1,2mm)
- Beveiligingsklasse: IP 21
- Afmetingen: 910x930x550mm
- Gewicht: 64 kg

**1949€**  
prijs excl. btw

Fe





Fe



- Bedieningspaneel in kleur, 3,5 inches, intuïtief en meertalig.
- Zeer eenvoudig te bedienen, zelfs met lashandschoenen.
- Keuze weer te geven hoofdstelling op het scherm (Draadsnelheid, stroom enz.).
- Eenvoudige toegang tot de meest gangbare lasinstellingen

## Multi proces

- **MIG/MAG :**
  - Staal en RVS draad
  - Aluminium draad
- **MIG/MAG NO GAS**
  - Gevulde draad (omgekeerde polariteit)
- **MMA DC / Pulse :** basische en rutiel elektroden.
- **Tig DC Lift / Pulse.**

## Intelligent

- Specifieke synergiën : Staal, AlMg, AlSi, CrNi, CuSi.
- Na ingaven van: - de draad-diameter, materiaal/gas en de te lassen dikte - zal het apparaat automatisch de optimale lasparameters instellen
- Er is voldoende geheugen voor 200 lasprogramma's (Jobs) voor veelgebruikte lascycli.
- Portability functie : het laden / opslaan / overzetten van Jobs of van een machine-instelling kan ook worden gedaan met een USB stick.

## Premium lassen

- Digitale controle van de boog, met instant ontsteking.
- De optimale boogstabiliteit zorgt voor minder projectie.
- Draadaanvoersysteem met 4 rollers, aangedreven door een digitale encoder, voor een perfecte draadaanvoer.

### ARKAD 250 M

**INCLUSIEF:**  
- lastoorts 3m  
- massakabel 3m 25mm<sup>2</sup>



**Bestelnr. (1-230 V): 595077584**

- Instelbereik van 15 tot 250 A
- Instelbereik MMA/TIG van 20 tot 250 A
- Uo startspanning: 76 V
- Draad Gas: 0,6-1,2 mm
- Draad No Gas: 0,9-1,6 mm
- Draadaanvoer: 4 rollen (0,8-1,0mm)
- Inschakelduur 60%: 150 A
- Zekeringen: 16 A
- Lastoorts: EURO (3m) - massa Texas 50
- Afmetingen: 750x450x800mm
- Beveiligingsklasse: IP23S
- Gewicht: 45 kg

**2499€**  
prijs excl. btw

### ARKAD 250 T

**INCLUSIEF:**  
- lastoorts 3m  
- massakabel 3m 25mm<sup>2</sup>



**Bestelnr. (3-400 V): 595077591**

- Instelbereik: van 15 tot 250 A
- Instelbereik MMA/TIG van 20 tot 250 A
- Uo startspanning: 69 V
- Draad Gas: 0,6 - 1,2 mm
- Draad No Gas: 0,9 - 1,6 mm
- Draadaanvoer: 4 rollen (1,0-1,2mm)
- Inschakelduur 60%: 200 A
- Zekeringen: 16 A
- Lastoorts: EURO (3m) - massa Texas 50
- Afmetingen: 750x450x800 mm
- Beveiligingsklasse: IP23S
- Gewicht: 46 kg

**2599€**  
prijs excl. btw

### ARKAD 320 T

**INCLUSIEF:**  
- lastoorts 4m  
- massakabel



**Bestelnr. (3-400 V): 595077942**

- Instelbereik: van 15 tot 320 A
- Instelbereik MMA/TIG van 20 tot 320 A
- Uo startspanning: 69 V
- Draad Gas: 0,6-1,2 mm
- Draad No Gas: 0,9 - 1,6 mm
- Draadaanvoer: 4 rollen (1,0-1,2mm)
- Inschakelduur 60%: 240 A
- Zekeringen: 16 A
- Lastoorts: EURO (4m) - massa Texas 50
- Afmetingen: 750x450x800mm
- Beveiligingsklasse: IP23S
- Gewicht: 46 kg

**2899€**  
prijs excl. btw





## MIG / MAG lassen

- **Veelzijdig** : met de 2 (E2) draadaanvoersystemen kunt u met 2 (E2) verschillende draadtypes werken:
  - Aluminium draad
  - Staaldraad en roestvrij staaldraad
  - CuSi en CuAl draad

## Intelligent

- **Speciale synergiën** : Staal, AlSi, AlMg, CuSi3, CuAl8, CrNi.
- Na het inbrengen van 3 gegevens (Easy module) : Draad-diameter, koppel materiaal/gas en te lassen dikte zal het apparaat automatisch de optimale lasparameters instellen.
- Met behulp van een USB-stick kunt u eenvoudig en snel een volledige update van het apparaat en van de synergetische instellingen realiseren.
- Er is voldoende geheugen voor 200 lasprogramma's (Jobs) voor veelgebruikte lascycli.
- Portability functie : het laden / opslaan / overzetten van JOBS of van een machine instelling

## Geïntegreerde draadaanvoersystemen

- (2 Voor model E2) draadaanvoersystemen met 4 aandrijfrollen zorgen voor een efficiënte aanvoer.
- (2 Voor model E2) geschikte draadspullen (Ø 300 mm + Ø 200 mm).
- Europese toorts-aansluiting die snel gemonteerd en gedemonteerd kan worden.



- Bedieningspaneel in kleur, 3.5 inches, intuïtief en meertalig.
- 2 Bedieningsniveaus voor de lasser : Easy of Expert

## 2 Weergave modules:

- Easy (eenvoudig), eenvoudige weergave, geschikt voor de meeste lassers, voor een optimale laskwaliteit
- Expert, de weergave-module voor de meer ervaren lassers

### MIG CARPRO E1

#### Ideaal voor:

- carrosseriewerken
- het lassen van: staal SG2 CuSi / ALU

#### INCLUSIEF:

- lastoorts 3m
- massakabel 3,5m



**Bestelnr. (1-230 V): 595076877** ●



- Instelbereik: van 10 tot 200 A
- Uo startspanning: 63,9 V
- Draad Gas: 0,6-1,2 mm
- Draadaanvoer: 4 rollen (0,6-1,2mm)
- Inschakelduur 60%: 145 A
- Inschakelduur 100%: 130 A
- Zekeringen: 16 A
- Stekkerkabel lengte: 6,25m
- Afmetingen: 740x490x780 mm
- Beveiligingsklasse: IP21
- Gewicht: 40,5 kg

**2199€**  
prijs excl. btw

### MIG CARPRO E2

#### Ideaal voor:

- carrosseriewerken
- het lassen van: staal SG2 CuSi / ALU

#### INCLUSIEF:

- 2 x lastoortsen:
  - Aluminium 3m
  - Staal 3m
- 1 X massakabel
- 1 X houder



**Bestelnr. (1-230 V): 595076884** ●



- Instelbereik: van 10 tot 200 A
- Uo startspanning: 63,9 V
- Draad Gas: 0,6-1,0 mm
- Draadaanvoer: 4 rollen:
  - (Staal 0,6-0,8mm)
  - (Alu 0,8-1,0mm)
- Inschakelduur 60%: 145 A
- Inschakelduur 100%: 130 A
- Zekeringen: 16 A
- Stekkerkabel lengte: 6,25m
- Afmetingen: 875x630x900mm
- Beveiligingsklasse: IP21
- Gewicht: 58,3 kg

**2799€**  
prijs excl. btw

Fe





# Multi proces lastoestel (4 in 1) 2

zie ons compleet assortiment en voorraadstatus op [www.continacgmt.nl](http://www.continacgmt.nl)

POWERED by GYS



- Bedieningspaneel in kleur, 3,5 inches, intuïtief en meertalig.
- Zeer eenvoudig te bedienen, zelfs met lashandschoenen.
- Keuze weer te geven hoofdinstelling op het scherm (draadsnelheid, stroom enz.).
- Eenvoudige toegang tot de meest gangbare lasinstellingen.

## ARKAD 400T

### INCLUSIEF:

- lastoorts 4m
- massakabel 4m

EN 1090



**Bestelnr. (3-400 V): 595077966**

Uitgerust voor het lassen van staal

**Bestelnr. (3-400 V): 595077973**

Uitgerust voor het lassen van alu

- Instelbereik: van 15 tot 400 A
- Instelbereik MMA/TIG: van 20 tot 400 A
- Uo startspanning: 66 V
- Draad Gas: 0,6-1,2 mm
- Draad No Gas: 0,9-1,6 mm
- Draadaanvoer: 4 rollen (1,0-1,2mm)
- Inschakelduur MIG-MAG/MMA 60%: 300 A
- Inschakelduur TIG 60%: 340 A
- Zekeringen: 32 A
- Lastoorts: EURO (Staal: 4m/Alu: 3m) - massa Texas 50
- Afmetingen: 900x550x670mm
- Gewicht: 55 kg
- Beveiligingsklasse: IP23S

**2799€**  
prijs excl. btw

## ARKAD 400T W

### INCLUSIEF:

- lastoorts 4m | alu 3m
- massakabel 4m

EN 1090



**Bestelnr. (3-400 V): 595078000**

Uitgerust voor het lassen van staal

**Bestelnr. (3-400 V): 595078017**

Uitgerust voor het lassen van alu

- Instelbereik MIG: van 15 tot 400 A
- Instelbereik MMA/TIG: van 20 tot 400 A
- Uo startspanning: 66 V
- Draad Gas: 0,6-1,2 mm
- Draad No Gas: 0,9-1,6 mm
- Draadaanvoer: 4 rollen (1,0-1,2mm)
- Inschakelduur MIG-MAG/MMA 60%: 300 A
- Inschakelduur TIG 60%: 340 A
- Zekeringen: 32 A
- Lastoorts: EURO (Staal: 4m/Alu: 3m) - massa Texas 50
- Afmetingen: 900x550x810mm
- Gewicht: 70 kg
- Beveiligingsklasse: IP23S

**3499€**  
prijs excl. btw

## ARKAD 400T G

### INCLUSIEF:

- lastoorts 4m | alu 3m
- massakabel 4m
- tussenslangpakket 5m

EN 1090



**Bestelnr. (3-400 V): 595078024**

Uitgerust voor het lassen van staal

**Bestelnr. (3-400 V): 595078031**

Uitgerust voor het lassen van alu

- Instelbereik MIG: van 15 tot 400 A
- Instelbereik MMA/TIG: van 20 tot 400 A
- Uo startspanning: 66 V
- Draad Gas: 0,6-1,2 mm
- Draad No Gas: 0,9-1,6 mm
- Draadaanvoer: 4 rollen (1,0-1,2mm)
- Inschakelduur MIG-MAG/MMA 60%: 300 A
- Inschakelduur TIG 60%: 340 A
- Zekeringen: 32 A
- Lastoorts: EURO (Staal: 4m/Alu: 3m) - massa Texas 50
- Afmetingen: 900x550x670mm + 580x260x480mm
- Gewicht: 53 + 14 kg
- Beveiligingsklasse: IP23S

**3599€**  
prijs excl. btw



Fe



## Multi proces

- **MIG/MAG** : Veelzijdig, kan worden uitgerust met een aparte WF 35 draadafwikkelwagen (Modellen TG / DUO) om snel en eenvoudig met 2 verschillende types draad (Model DUO) te kunnen werken.

- Staal en rvs draad : Ø 0.6 tot 1.2 mm
- Aluminium draad : Ø 0.8 tot 1.2 mm
- Gevulde draad (omgekeerde polariteit) : Ø 0.9 tot 1.6 mm

- **MMA DC** / Pulse : basische en rutiel elektroden.
- **Tig DC Lift** / Pulse.

## Intelligent

- Specifieke synergiën : Staal, AlMg, AlSi, CrNi, CuSi.
- Na ingaven van: - de draad-diameter, het koppel materiaal/gas en de te lassen dikte - zal het apparaat automatisch de optimale lasparameters instellen.
- Er is voldoende geheugen voor 200 lasprogramma's (Jobs) voor veelgebruikte lascycli.
- Portability functie : het laden / opslaan / overzetten van JOBS of van een machine-instelling kan ook worden gedaan met een USB stick.

## Premium lassen

- Digitale controle van de boog, met instant ontsteking.
- De optimale boogstabiliteit zorgt voor minder projectie.
- Draadaanvoersysteem met 4 rollers, aangedreven door een digitale encoder.

### ARKAD 400T GW

#### INCLUSIEF:

- lastoorts 4m | alu 3m
- massakabel 4m
- tussenslangpakket 5m

EN 1090



**Bestelnr. (3-400 V): 595078062**

Uitgerust voor het lassen van staal



**Bestelnr. (3-400 V): 595078079**

Uitgerust voor het lassen van alu



- Instelbereik MIG: van 15 tot 400 A
- Instelbereik MMA/TIG: van 20 tot 400 A
- Uo startspanning: 66 V
- Draad Gas: 0,6-1,2 mm
- Draad No Gas: 0,9-1,6 mm
- Draadaanvoer: 4 rollen (1,0-1,2mm)
- Inschakelduur MIG-MAG/MMA 60%: 300 A
- Inschakelduur TIG 60%: 340 A
- Zekeringen: 32 A
- Lastoorts: EURO (Staal: 4m/Alu: 3m) - massa Texas 50
- Afmetingen: 900x550x810mm + 580x260x480 mm
- Gewicht: 68 + 14 kg
- Beveiligingsklasse: IP23S

**4499€**  
prijs excl. btw

### ARKAD 400T DUO

#### INCLUSIEF:

- lastoorts voor staal/inox 4m
- lastoorts voor alu 3m
- massakabel 4m
- tussenslangpakket 5m

EN 1090

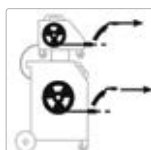

**Bestelnr. (3-400 V): 595077980**



- Instelbereik: van 15 tot 400 A
- Instelbereik MMA/TIG: van 20 tot 400 A
- Uo startspanning: 66 V
- Draad Gas: 0,6-1,2 mm
- Draad No Gas: 0,9-1,6 mm
- Draadaanvoer: 4 rollen (1,0-1,2mm)
- Inschakelduur MIG-MAG/MMA 60%: 300 A
- Inschakelduur TIG 60%: 340 A
- Zekeringen: 32 A
- Lastoorts: EURO (Staal: 4m/Alu: 3m) - massa Texas 50
- Afmetingen: 900x550x670mm + 580x260x480 mm
- Gewicht: 55 + 14 kg
- Beveiligingsklasse: IP23S

**4299€**  
prijs excl. btw



# Heavy duty multi proces lastoestel (4 in 1) <sup>2</sup>

zie ons compleet assortiment en voorraadstatus op [www.continacgmt.nl](http://www.continacgmt.nl)

POWERED by GYS

De NEOMIG-i 400 G is een multi proces driefasen lasgenerator met een afzonderlijk draadafwikkelwagen. De hoogwaardige digitale technologie en de hoge inschakelduur staan garant voor een excellente boogkwaliteit bij MIG/MAG toepassingen tijdens industrieel lassen.

## Multi proces

- **MIG/MAG** :
  - Staaldraad en roestvrij staal draad
  - Aluminium draad
  - CuSi en CuAl draad
  - Gevuld draad (ompoling)
- **MMA DC / Pulse** : basische, rutiele en cellulose elektroden.
- **Tig DC Lift / Pulse**.
- **Arc-air** gutsen

## Intelligent

- Synergieën : Staal, AlMg, AlSi, CrNi, CuSi.
- Na het inbrengen van de 3 volgende gegevens - de draad-diameter, het koppel materiaal/gas en de te lassen dikte - zal het apparaat automatisch de optimale lasparameters instellen.
- Met behulp van een USB-stick kunt u eenvoudig en snel een volledige update van het apparaat en van de synergetische instellingen realiseren.
- Geheugen voor 200 lasprogramma's (Jobs) voor veelgebruikte lascycli.

## Premium lassen

- Hoge inschakelduur :60% bij 400 A.
- Digitale controle van de boog, met instant ontsteking.
- De optimale boogstabiliteit zorgt voor minder projectie.
- WF 50 draadafwikkelwagen met 10m slangenpak

## Optimale connectiviteit

- Traceability van alle lasnaden, volgens de norm EN 3834.
- Module voor het kalibreren van de lasaccessoires, zodat de spanning altijd zo nauwkeurig mogelijk wordt weergegeven.
- Aansluitmogelijkheid voor gebruik met een robot.
- Gebruikersmodule om het apparaat met meerdere lassers te kunnen gebruiken.



### NEOMIG-I 400GW STEEL

#### INCLUSIEF:

- lastoorts staal 4m
- massakabel 4m
- tussenslangpakket 10m

EN 1090



**Bestelnr. (3-400 V): 595078123**

Uitgerust voor het lassen van staal

- Instelbereik MIG: van 15 tot 400 A
- Instelbereik MMA/TIG van 20 tot 400A
- Uo startspanning: 86 V
- Draad Gas: 0,8-1,6 mm
- Draad No Gas: 0,9-2,4 mm
- Draadaanvoer: 4 rollen (1,0-1,2mm)
- Inschakelduur MIG-MAG/TIG 100%: 400 A
- Inschakelduur MMA 100%: 380 A & 60%: 400 A
- Zekeringen: 32 A
- Lastoorts: EURO (4m) - massa Texas 50
- Afmetingen: 680x300x480 mm + 580x260x480mm
- Gewicht: 68,5kg
- Beveiligingsklasse: IP23



**5999€**  
prijs excl. btw

### NEOMIG-I 400GW ALU

#### INCLUSIEF:

- lastoorts alu 3m
- massakabel 4m
- tussenslangpakket 10m

EN 1090



**Bestelnr. (3-400 V): 595078130**

Uitgerust voor het lassen van alu

- Instelbereik MIG: van 15 tot 400 A
- Instelbereik MMA/TIG van 20 tot 400A
- Uo startspanning: 86 V
- Draad Gas: 0,8-1,6 mm
- Draad No Gas: 0,9-2,4 mm
- Draadaanvoer: 4 rollen (1,0-1,2mm)
- Inschakelduur MIG-MAG/TIG 100%: 400 A
- Inschakelduur MMA 100%: 380 A & 60%: 400 A
- Zekeringen: 32 A
- Lastoorts: EURO (3m) - massa Texas 50
- Afmetingen: 680x300x480 mm + 580x260x480mm
- Gewicht: 68,5 kg
- Beveiligingsklasse: IP23



**5999€**  
prijs excl. btw



De NEOMIG-i 500 G is een multi proces driefasen lasgenerator met een afzonderlijk draadafwikkelwagen.

De hoogwaardige digitale technologie en de hoge inschakelduur staan garant voor een excellente boogkwaliteit bij MIG/MAG toepassingen tijdens industrieel lassen.

## Multi proces

- **MIG/MAG** :
  - Staaldraad en roestvrij staaldraad
  - Aluminium draad
  - CuSi en CuAl draad
  - Gevuld draad (ompoling)
- **MMA DC / Pulse** : basische, rutiele en cellulose elektroden.
- **Tig DC Lift / Pulse**.
- **Arc-air gutsen**

## Intelligent

Synergieën : Staal, AlMg, AlSi, CrNi, CuSi.

- Na het inbrengen van de 3 volgende gegevens - de draad-diameter, het koppel materiaal/gas en de te lassen dikte - zal het apparaat automatisch de optimale lasparameters instellen.
- Met behulp van een USB-stick kunt u eenvoudig en snel een volledige update van het apparaat en van de synergetische instellingen realiseren.
- Geheugen voor 200 lasprogramma's (Jobs) voor veelgebruikte lascycli.

## Premium lassen

- Hoge inschakelduur :60% bij 500 A.
- Digitale controle van de boog, met instant ontsteking.
- De optimale boogstabiliteit zorgt voor minder projectie.
- WF 50 draadafwikkelwagen met 10m slangenpak

## Optimale connectiviteit

- Traceability van alle lasnaden, volgens de norm EN 3834.
- Module voor het kalibreren van de lasaccessoires, zodat de spanning altijd zo nauwkeurig mogelijk wordt weergegeven.
- Aansluitmogelijkheid voor gebruik met een robot.
- Gebruikersmodule om het apparaat met meerdere lassers te kunnen gebruiken.



### NEOMIG-I 500GW STEEL

#### INCLUSIEF:

- lastoorts staal 4m
- massakabel 4m
- tussenslangpakket 10m

EN 1090



**Bestelnr. (3-400 V): 595078147**

Uitgerust voor het lassen van staal

- Instelbereik MIG: van 15 tot 500 A
- Instelbereik MMA/TIG van 20 tot 500A
- Uo startspanning: 86 V
- Draad Gas: 0,8-1,6 mm
- Draad No Gas: 0,9-2,4 mm
- Draadaanvoer: 4 rollen (1,0-1,2mm)
- Inschakelduur MIG-MAG/TIG 100%: 500 A
- Inschakelduur MMA 100%: 380 A & 60%: 500 A
- Zekeringen: 32 A
- Lastoorts: EURO (4m) - massa Texas 50
- Afmetingen: 750x300x490 mm + 580x260x480mm
- Gewicht: 68,5 kg
- Beveiligingsklasse: IP23

**6499€**  
prijs excl. btw

### NEOMIG-I 500GW ALU

#### INCLUSIEF:

- lastoorts alu 3m
- massakabel 4m
- tussenslangpakket 10m

EN 1090



**Bestelnr. (3-400 V): 595078154**

Uitgerust voor het lassen van alu

- Instelbereik MIG: van 15 tot 500 A
- Instelbereik MMA/TIG van 20 tot 500A
- Uo startspanning: 86 V
- Draad Gas: 0,8-1,6 mm
- Draad No Gas: 0,9-2,4 mm
- Draadaanvoer: 4 rollen (1,0-1,2mm)
- Inschakelduur MIG-MAG/TIG 100%: 500 A
- Inschakelduur MMA 100%: 380 A & 60%: 500 A
- Zekeringen: 32 A
- Lastoorts: EURO (3m) - massa Texas 50
- Afmetingen: 750x300x490 mm + 580x260x480mm
- Gewicht: 68,5 kg
- Beveiligingsklasse: IP23

**6499€**  
prijs excl. btw

Fe





Fe



## Multi-proces lassen

### • MIG/MAG

-Staaldraad en roestvrij staaldraad : Ø 0.6 tot 1.0 mm  
Ø 0.6 tot 1.2 mm (PULSEMIG 320C)

-Aluminium draad : Ø 0.8 tot 1.2 mm  
-CuSi en CuAl draad : Ø 0.8 tot 1.0 mm

• **MMA DC / Pulse** : basische, rutiele en cellulose elektroden (tot Ø 5 mm)  
• **TIG DC Lift / Pulse**

## Intelligent

• SYNERGETISCHE lasmodule : na het inbrengen van 2 gegevens (koppel materiaal/gas en draaddiameter), geeft de PULSEMIG automatisch de optimale lascondities aan, waarmee de lasser het apparaat optimaal kan instellen (draadsnelheid, spanning, stroom, booglengte)

## Optimale MIG/MAG instellingen

• Lasprocedures : handmatig, Dynamic STD, Pulse, Boogmodule (variatie stroom warm/koud)  
• Puntmodules : SPOT en DELAY  
• Gebruiksmogelijkheden : 2T en 4T  
• Voor een perfecte beheersing van de volledige lascyclus : CreepSpeed, Softstart, Hotstart, Upslope, Downslope, Crater Filler, Postgaz enz.

## Optimale productiviteit

• 4 Microprocessoren vergroten de verwerkingssnelheid van het lasapparaat voor een optimaal resultaat  
• Optimale productiviteit dankzij de hoge inschakelduur (150 A @ 60%)  
• Geschikte draadspoelen : Ø 200 mm (PULSEMIG 220C)  
• Geschikte draadspoelen : Ø 200/300 mm (PULSEMIG 220C XL / 320C)  
• Het draadaanvoersysteem met 4 krachtige rollers zorgt voor een efficiënte aanvoer  
• De zeer hoge boogspanning garandeert een eenvoudige ontsteking en een uitzonderlijke boogdynamiek

### PULSEMIG 220C XL AIR

#### INCLUSIEF:

- lastoorts voor staal 4m
- massakabel 4m



#### Bestelnr. (1-230 V): 97715 ●



- Instelbereik MIG/MAG: 10-220 A
- Zekering: 16 A
- Inschakelduur 60%: 150 A
- Lastoorts: EURO 4m - massa Texas 50
- Draad: 0,6-1,2 mm (Ø 200mm+300mm)
- Draad "No Gas": 0,9-1,2 mm (Ø 200/300mm)
- Draadaanvoer: 4 rollen
- Afmetingen: 610x320x490 mm
- Gewicht: 29,5 kg

**3799€**  
prijs excl. btw

### PULSEMIG 320C AIR

#### INCLUSIEF:

- lastoorts voor staal 4m
- massakabel 4m



#### Bestelnr. (3-400 V): 97720 ●



- Instelbereik MIG/MAG: 10-320 A
- Zekering: 25 A
- Inschakelduur 60%: 300 A
- Lastoorts: EURO 4m - massa Texas 70
- Draad: 0,6-1,2 mm (Ø 200mm+300mm)
- Draad "No Gas": 0,9-1,6 mm (Ø 200/300mm)
- Draadaanvoer: 4 rollen
- Afmetingen: 680x300x420 mm
- Gewicht: 28,5 kg

**4499€**  
prijs excl. btw



Fe



## MIG

MANUAL	STANDARD DYNAMIC
SPOT	PULSE

## MODULARC

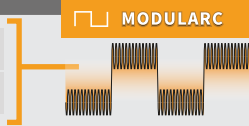

## TIG

LIFT
PULSE

## MMA

STANDARD
PULSE

## GOUGING

Ø 4 · 6.4 (400G)
Ø 4 · 8 (500G)

### PULSEMIG 320C LIQUID

#### INCLUSIEF:

- koelunit
- watergekoelde lastoorts 4m
- massakabel 4m
- trolley T/M 400

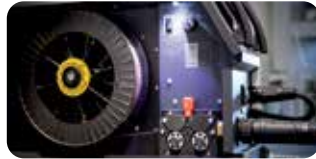

#### Bestelnr. (3-400 V): 97722 ●



- Instelbereik MIG/MAG: 10-320 A
- Zekering: 25 A
- Inschakelduur 60%: 300 A
- Lastoorts: EURO 4m - massa Texas 70
- Draad: 0,6-1,2 mm (Ø 200mm+300mm)
- Draad "No Gas": 0,9-1,6 mm (Ø 200/300mm)
- Draadaanvoer: 4 rollen
- Afmetingen: 680x300x420 mm
- Gewicht: 28,5 kg

**6299€**  
prijs excl. btw

### PULSEMIG 400 CW LIQUID

#### INCLUSIEF:

- koelunit
- watergekoelde lastoorts 4m
- massakabel 4m



#### Bestelnr. (3-400V): 97725 ●



- Instelbereik MIG/MAG: 10-400 A
- Zekering: 32 A
- Inschakelduur 60%: 400 A
- Lastoorts: EURO 4m - massa Texas 70
- Draad: 0,6-1,6 mm (Ø 200mm+300mm)
- Draad "No Gas": 0,9 - 2,4 mm (Ø 200/300mm)
- Draad CuSi & CuAl: 0,8 - 1,6 mm (Ø 200/300mm)
- Draadaanvoer: 4 rollen
- Afmetingen: 960 x 510 x 850
- Gewicht: 78 kg

**5799€**  
prijs excl. btw



## PLASMA CUTTER 30 FV

### INCLUSIEF:

- plasmatoorts 4m (TPT40)
- massakabel 4m

PFC - SINUS INVERTERBRON  
geschikt voor stroomkabel tot 100m



### Bestelnr. (1-230 V): 96557

- Instelbereik: van 5 tot 30 A
- Max. snijcapaciteit in staal: 15 mm (quality cut: 10 mm)
- Max. snijcapaciteit in alu: 10 mm (quality cut: 8 mm)
- Werkdruk: 2,5-6,5 bar (ideaal: 5 bar)
- Opbrengst: 115 l/min.
- Inschakelduur: 23A @ 60%
- Zekeringen: T 16 A
- Afmetingen: 450x200x280 mm
- Gewicht: 11 kg

**1069€**  
prijs excl. btw

## PLASMA CUTTER 45 CT



### Aansluitbaar snijtafel

### INCLUSIEF:

- plasmatoorts 4m (TPT40)
- massakabel 2m

PFC - SINUS INVERTERBRON  
geschikt voor stroomkabel tot 100m



### Bestelnr. (1-230 V): 97541

- Instelbereik: van 5 tot 45 A
- Max. snijcapaciteit in staal: 20 mm (quality cut: 15 mm)
- Max. snijcapaciteit in alu: 15 mm (quality cut: 10 mm)
- Werkdruk: 5,5-7 bar (ideaal: 5,5 bar)
- Opbrengst: 185 l/min.
- Inschakelduur: 41A @ 60%
- Zekeringen: T 16 A
- Afmetingen: 480x370x230mm
- Gewicht: 11 kg

**1799€**  
prijs excl. btw

## PLASMA CUTTER 70 CT



### Aansluitbaar snijtafel

### INCLUSIEF:

- plasmatoorts 6m (MT 70)
- massakabel 4m



### Bestelnr. (3-400 V): 97545

- Instelbereik: van 20 tot 70 A
- Max. snijcapaciteit in staal: 35 mm (quality cut: 25 mm)
- Max. snijcapaciteit in alu: 25 mm (quality cut: 18 mm)
- Werkdruk: 5-9 bar (ideaal: 5,2 bar)
- Opbrengst: 185 l/min.
- Inschakelduur: 70A @ 60%
- Afmetingen: 520x260x400 mm
- Zekeringen: 16 A
- Gewicht: 22 kg

**2799€**  
prijs excl. btw

## NEOCUT 105



### Aansluitbaar snijtafel

### INCLUSIEF:

- plasmatoorts 6m (MT125)
- massakabel 4m



### Bestelnr. (3-400 V): 96754

- Instelbereik: van 25 tot 105 A
- Max. snijcapaciteit in staal: 50 mm (quality cut: 35 mm)
- Max. snijcapaciteit in alu: 35 mm (quality cut: 25 mm)
- Werkdruk: 5-9 bar (ideaal: 5,5 bar)
- Opbrengst: 270 l/min.
- Inschakelduur: 90A @ 100%
- Zekeringen: 32 A
- Afmetingen: 580x300x520 mm
- Gewicht: 33 kg

**4499€**  
prijs excl. btw

## NEOCUT 125



### Aansluitbaar snijtafel

### INCLUSIEF:

- plasmatoorts 6m (MT125)
- massakabel 4m



### Bestelnr. (3-400 V): 96756

- Instelbereik: van 20 tot 125 A
- Max. snijcapaciteit in staal: 57 mm (quality cut: 40 mm)
- Max. snijcapaciteit in alu: 57 mm (quality cut: 40 mm)
- Werkdruk: 5-9 bar (ideaal: 5,5 bar)
- Opbrengst: 305 l/min.
- Inschakelduur: 125A @ 100%
- Zekeringen: 50 A
- Afmetingen: 690x400x61 mm
- Gewicht: 36 kg

**4999€**  
prijs excl. btw





MT 25K



**Bestelnr.: 595039971**

(039971)

Slijddelen set voor

- CUTTER 25K

**45€**  
prijs excl. btw

MT 35KF



**Bestelnr.: 595039964**

(039964)

Slijddelen set voor

- CUTTER 35KF

**45€**  
prijs excl. btw

30FV/45CT



**Bestelnr.: 595039957**

(039957)

Slijddelen set voor

- CUTTER 30FV / 45CT

**45€**  
prijs excl. btw

MT 70CT



**Bestelnr.: 595037540**

(037540)

Slijddelen set voor

- CUTTER 70CT

**145€**  
prijs excl. btw

MT 125



**Bestelnr.: 595039544**

(039544)

Slijddelen set voor

- NEOCUT 105
- NEOCUT 125

**169€**  
prijs excl. btw

COMPAS



**Bestelnr.: 595040205**

(040205)

Voor

- MT25K
- MT35K
- TPT40

**75€**  
prijs excl. btw

COMPAS / AFKANTEN / GELEIDEN



**Bestelnr.: 595038653**

(038653)

Voor

- voor MT70
- voor MT125

**499€**  
prijs excl. btw

## Inductie apparaat

### VOORDELEN:

#### Veiligheid

Geen transport van gasflessen  
Geen slang aanwezig

#### Tijds winst

Warmte is in enkele seconden verdeeld

#### Precisie

Zeer lokaal verwarmd

#### Rendement

Geen gasverbruik  
Electrisch  
Zeer snel



### Toepassingen:

Rechtplooien  
Solderen  
Voorverwarmen  
Losmaken  
Deblokkeren

Voor meer info:



## Verschillende sectoren

Automotive

Landbouw

Industrie

Off-shore



# Algemene lasbescherming

zie ons compleet assortiment en voorraadstatus op [www.continacgmt.nl](http://www.continacgmt.nl)

POWERED by GYS

## SLIJPDEKEN



**Bestelnr. : 595050495**  
(050495)

- Slijpdeken geschikt voor lichtere slijpwerkzaamheden.
- Langdurige temperatuurbestendigheid tot 550°C
- Afmetingen: 2000x2000 mm
- Max. temp.: 550 °C

**69€**  
prijs excl. btw

## LASDEKEN



**Bestelnr. : 97572**

- Lasdeken ter bescherming van lasspatten.
- Langdurige temperatuurbestendigheid tot 1200°C
- Afmetingen: 1750x1500 mm
- Max. temp.: 1200°C

**179€**  
prijs excl. btw

## SET LASMAGNETEN



**Bestelnr. : 595052291**  
(052291)

- Voor bevestiging op koetswerk
- Ø magneet: 50mm

**43€**  
prijs excl. btw

## LASSCHERM OP VOET



**Bestelnr. : 97470**

- Lasbeschermingsgordijn (lasbogen, straling, projecties).
- Afmetingen: 2000x1500 mm

**249€**  
prijs excl. btw

## MOBIEL LASSCHERM



**Bestelnr. : 595060470**  
(060470)

- Lasbeschermingsgordijn (lasbogen, straling, projecties)
- Gemonteerd op een mobiel frame
- Afmetingen: 2000x2150 mm

**379€**  
prijs excl. btw

## Persoonlijke bescherming (PBM)

### LASHANDSCHOENEN

**MMA  
MIG/MAG  
INDUSTRIE  
METALURGIE**



**Bestelnr. : 97326**

- Lengte: 350mm

**9€**  
prijs excl. btw

### LASHANDSCHOENEN

**MMA  
MIG/MAG**



**Bestelnr. : 97322**

- Lengte: 270mm

**19€**  
prijs excl. btw

### LASHANDSCHOENEN

**TIG**



**Bestelnr. : 97330**

- Lengte: 320mm

**12€**  
prijs excl. btw

## LASVEST



**Bestelnr. : 595037663**

Lasjas in korstleder

- Maat XL

**65€**  
prijs excl. btw

## MULTIFUNCTIONEEL LASSCHORT



**Bestelnr. : 97324**

Multifunctioneel schort van korstleder

**19€**  
prijs excl. btw



## LAS KIT



**Bestelnr. : 595070561**

(070561)

Inbegrepen:

- Lassschort
- Leder handschoenen
- Bikhammer
- Stalen borstel

**37€**

prijs excl. btw

## LASSCHORT PROFI



**Bestelnr. : 97575**

- Afmetingen: 910x600mm



**35€**

prijs excl. btw

## LASMOUWEN



**Bestelnr. : 97574**

- Afmetingen: 450mm



**19€**

prijs excl. btw

## VUURVASTE KAP



**Bestelnr. : 97573**

**23€**

prijs excl. btw

## HOOFDBESCHERMING



**Bestelnr. : 595064195**

(064195)

**19€**

prijs excl. btw

## GELAATSSCHERM



**Bestelnr. : 595042865**

(042865)

**23€**

prijs excl. btw

## HANDSCHEM



### LASGLAZEN BUITEN

**Bestelnr. : 595042629**

- per 50 stuk
- Afmetingen: 105x50mm

**6€**

prijs excl. btw

### LASGLAZEN BINNEN

**Bestelnr. : 595042643**

- per 50 stuk
- Afmetingen: 105x50mm

**12€**

prijs excl. btw

**Bestelnr. : 97300**

- Inclusief DIN 11 (50 x 110 mm) lasglas
- Ideaal voor MIG/MAG lassen en elektrodelassen
- Zeer robuuste uitvoering

**9€**

prijs excl. btw

## KOPSCHEM MET GLAS



### LASGLAZEN HELDER

**Bestelnr. : 97315**

- per 5 stuk
- Afmetingen: 110x90mm

**29€**

prijs excl. btw

### LASGLAZEN DONKER

**Bestelnr. : 97320**

- per 5 stuk
- Afmetingen: 110x90mm

**22<sup>90</sup>€**

prijs excl. btw

**Bestelnr. : 97305**

- Inclusief DIN 11 (90 x 110 mm) lasglas
- Ideaal voor MIG/MAG lassen en elektrodelassen
- Zeer robuuste uitvoering

**39€**

prijs excl. btw

Fe





## WELDMEISTER



**Bestelnr. : 99964**

- View: 98x43 mm
- Verduistering: regelbaar DIN 9-13

**99€**

## WELDMEISTER XL TRUECOLOR

**XL-VIEW**

**NEW**



Memory Regulations Electronics

**Bestelnr. : 99970**

- View: 98x55 mm
- Verduistering: regelbaar DIN 9-13

**129€**

## LASGLAZEN BUITEN

**Bestelnr. : 99966**

- per 5 stuk
- Afmetingen: 115x90mm

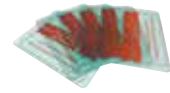

**10<sup>50</sup>€**

## LASGLAZEN BINNEN

**Bestelnr. : 99967**

- per 5 stuk
- Afmetingen: 107x58mm

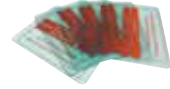

**7<sup>90</sup>€**

## TRUECOLOR XXL

**XXL-VIEW**



### LASGLAZEN BUITEN

**Bestelnr. : 595046825**

(046825)

- per 10 stuk
- Afmetingen: 106x89,5mm



**7<sup>50</sup>€**



Memory Regulations Electronics

**Bestelnr. : 595037236**

(037236)

- View: 100x83 mm
- Verduistering: regelbaar DIN 4-5>9/DIN 9-13

**199€**

## TRUECOLOR XXL AIR

**XXL-VIEW**



Automatische lashelm met frisseluchtsysteem voor directe omgeving van de lasser ideaal voor MMA, MIG en TIG lastoepassingen

### LASGLAZEN BUITEN

**Bestelnr. : 595043893**

(043893)

- per 10 stuk
- Afmetingen: 114x133mm

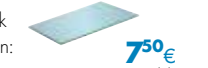

**7<sup>50</sup>€**



Memory Regulations Electronics

**Bestelnr. : 595047846**

(047846)

- View: 100x83 mm
- Verduistering: regelbaar DIN 4,5-13

**699€**

## DRAAGBAAR LASROOK AFZUIGSYSTEEM

**NEW**



**Bestelnr. (1-230 V): 26614**

- Zuigkracht (ingang): 110 m<sup>3</sup>/u
- Zuigkracht (nominaal): 250 m<sup>3</sup>/u
- Geluidsniveau: 72 dB(A)
- Afmetingen: 270x450x530mm
- Gewicht: 20 kg

**799€**

## MOBIEL LASROOKAFZUIGSYSTEEM

**NEW**



### 3 VERVANGBARE FILTERPATRONEN

- 1 X stalen fijnstaafilter (26526)
- 1 X polyesterfilter (26527)
- 1 X hepafilter (26529)



**Bestelnr. (1-230 V): 26610**

- Zuigkracht (ingang): 1100 m<sup>3</sup>/u
- Zuigkracht (nominaal): 2500 m<sup>3</sup>/u
- Max. onderdruk: 14 mbar
- Geluidsniveau: 73 dB(A)
- Filtering: E12 - 99.5% (EN1822:2009)
- Filteroppervlak: 14,5 m<sup>2</sup>
- Afmetingen: 520x1010x835mm
- Gewicht: 85 kg

**1999€**



## LASELEKTRODEN IN BLISTER



Bestelnr.	Voor	Dikte	Aantal	Amp.	€
97210	staal RUTIEL	1,6 mm	20	25÷40	7,90€
97212	staal RUTIEL	2,0 mm	25	40÷70	5,90€
97214	staal RUTIEL	2,5 mm	14	60÷100	4,50€
97216	staal RUTIEL	3,2 mm	9	80÷130	3,90€
97218	staal RUTIEL	4,0 mm	6	130÷170	4,30€
97220	RVS 316 L	2,0 mm	12	30÷60	12,50€
97222	RVS 316 L	2,5 mm	10	40÷80	14,50€
97224	RVS 316 L	3,2 mm	8	70÷100	16,50€
97230	RVS 308 L	2,5 mm	10	40÷80	11,50€
97240	gietijzer	2,5 mm	11	50÷90	45€
97242	gietijzer	3,2 mm	9	70÷100	59€

## RUTIEL LASELEKTRODEN

### STAAL

2.5 kg per verpakking  
6 verpakkingen in overdoos



Bestelnr.	Voor	Dikte	Aantal	Gewicht	Spanning	€
97150	staal RUTIEL	2,0 mm	175	2 kg	70 A	29€
97155	staal RUTIEL	2,5 mm	135	2,5 kg	100 A	29€
97160	staal RUTIEL	3,25 mm	88	2,5 kg	130 A	27€
97165	staal RUTIEL	4,0 mm	58	2,5 kg	170 A	25€

## RUTIEL LASELEKTRODEN IN PLASTIC MAXI BOX



Bestelnr.	Voor	Dikte	Aantal	Spanning	€
97260	staal RUTIEL	2,0 mm	350	70 A	39€
97261	staal RUTIEL	2,5 mm	250	100 A	45€
97262	staal RUTIEL	3,25 mm	170	130 A	44€
97263	staal RUTIEL	4,0 mm	115	170 A	49€

## BASIS LASELEKTRODEN

### Toepassingen

- Basis elektroden hebben een goede inbranding.
- Lassen tanks, boilers, staalconstructies, grondverzet, landbouw- en bouwmachines.
- Het overbruggen van grote openingen gaat zeer goed.
- Lassen van dynamische belaste constructies.
- Geschikt voor verontreinigde materialen

### Opgelet:

Ze zijn zeer gevoelig voor vocht en tocht. (opslag en houdbaarheid)

### Minimale boogspanning:

Dia. mm	Lengte mm	Ampere
2.0	300	20-50
2.5	300	60-110
2.5	350	60-110
3.2	350	90-140
4.0	350	130-190

Lassen met een korte booglengte lassen.



Bestelnr.	Dikte	Aantal	Lengte	€
97264	2,5 mm	4,8 kg (240 stuk)	300mm	55€
97265	3,2 mm	5 kg (131 stuk)	350mm	55€
97266	4,0 mm	5,3 kg (80 stuk)	450mm	65€

## RVS LASELEKTRODEN (ROEST VRIJ STAAL)

### RVS

2.5 kg per verpakking



Bestelnr.	Voor	Dikte	Aantal	Spanning	€
97175	RVS 308 L	1,6 mm	250	35 A	129€
97185	RVS 308 L	2,5 mm	140	80 A	125€

## LASDRAAD



Bestelnr.	Voor	Dikte	Gewicht	Dia.	€
97010	staal SG2	0,6 mm	5 kg	Ø200 mm	49€
97020	staal SG2	0,8 mm	5 kg	Ø200 mm	39€
97030	staal SG2	0,8 mm	15 kg	Ø300 mm	95€
97040	staal SG2	1,0 mm	15 kg	Ø300 mm	89€
97045	staal SG2	1,2 mm	15 kg	Ø300 mm	89€
97060	ALMG 5	1,0 mm	2 kg	Ø200 mm	79€
97050	ALMG 5	1,0 mm	6 kg	Ø300 mm	215€
97070	RVS	0,8 mm	5 kg	Ø200 mm	195€
97080	CuSi	0,8 mm	5 kg	Ø200 mm	189€

## TIG TOEVOEGMATERIAAL



Bestelnr.	Voor	Dikte	Lengte	Gewicht	€
97270	staal SG2	2,0 mm	1 m	5 kg	59€
97290	RVS 316 LSI	2,0 mm	1 m	5 kg	165€
97280	ALMG 5	2,0 mm	1 m	2 kg	65€



# MMA toebehoren

zie ons compleet assortiment en voorraadstatus op [www.continacgmt.nl](http://www.continacgmt.nl)

POWERED by GYS

## LASMAGNETEN



Bestelnr.	97622	97321	97592	97323
Aantrekking	16 kg	19 kg	20 kg	30 kg
Hoek	45°/90°/135°	45°/90°/135°	0<180°	45°/90°/135°
Prijs excl. btw	8€	8€	13,50€	32€

## MAGNETISCHE HOUDERS



Bestelnr..	97600	97590	97591
Voor	elektrodehouder	MIG/MAG toorts	TIG toorts
Prijs excl. btw	12€	13€	13,50€

## BIKHAMERS

Massief stalen handvat



Bestelnr.	97318	595044128
(Oude Bestelnr.)		(044128)
Lengte	260 mm	285 mm
Gewicht	240 g	425 g
Prijs excl. btw	4,90€	6,90€

## STAALBORSTELS

Houtenhandvat



Bestelnr.	595044227	595044289
(Oude Bestelnr.)	(044227)	(044289)
Materiaal	staal	inox
Prijs excl. btw	1,90€	2,20€

## LASSETS



Bestelnr.	595047372	595047396	595038295
(Oude Bestelnr.)	(047372)	(047396)	(038295)
Max. ampérage	200 A	200 A	300 A
Lengte	elektrodekabel 1,6 m / massakabel 2 m	elektrodekabel 3 m / massakabel 3 m	elektrodekabel 4 m / massakabel 4 m
Ø kabel	16 mm <sup>2</sup>	25 mm <sup>2</sup>	35 mm <sup>2</sup>
Texas aansluiting	10/25 mm <sup>2</sup> (Ø9 mm)	10/25 mm <sup>2</sup> (Ø9 mm)	35/50 mm <sup>2</sup> (Ø13 mm)
Prijs excl. btw	45€	85€	139€

## GEMONTEERDE MASSAKABEL - TEXAS 25

Bestelnr.	Omschrijving	Prijs excl. BTW
97311	2m - 16mm <sup>2</sup> - 150/200 A	23€
97312	3m - 25mm <sup>2</sup> - 250 A	45€



## GEMONTEERDE ELEKTRODEKABEL - TEXAS 25

Bestelnr.	Omschrijving	Prijs excl. BTW
97314	4m - 16mm <sup>2</sup> - 150/200 A	39€



## GEMONTEERDE MASSAKABEL - TEXAS 50

Bestelnr.	Omschrijving	Prijs excl. BTW
97313	4m - 35mm <sup>2</sup> - 400 A	69€



## GEMONTEERDE ELEKTRODEKABEL - TEXAS 50

Bestelnr.	Omschrijving	Prijs excl. BTW
97316	4m - 25mm <sup>2</sup> - 200 A	55€
97317	4m - 35mm <sup>2</sup> - 300 A	75€



# MMA toebehoren

zie ons compleet assortiment en voorraadstatus op [www.continacgmt.nl](http://www.continacgmt.nl)

POWERED by GYS



## ELEKTRODEHOUDERS

Bestelnr.	Max. stroom	Dia. laskabel	Prijs excl. BTW
97370	200 A (35% ID)	25 mm	22€
97375	300 A (35% ID)	50 mm	45€
97377	400 A (35% ID)	50 mm	57€



## ELEKTROHOUDERS MET DRAAIKNOP

Bestelnr.	Max. stroom	Dia. laskabel	Prijs excl. BTW
97380	300 A (35% ID)	50 mm	55€
97382	400 A (35% ID)	50 mm	65€



## MASSATANGEN

Bestelnr.	Max. stroom	Dia. laskabel	Prijs excl. BTW
97385	250 A (35% ID)	35 mm	15€
97390	400 A (35% ID)	50 mm	19,50€
97392	500 A (35% ID)	50 mm	35€



## INBOUW TEXASKOPPELINGEN

Bestelnr.	Max. stroom	Dia. laskabel	Prijs excl. BTW
97426	200 A (60% ID)	16-25 mm T 25	5,90€
97427	300 A (60% ID)	35-50 mm T 50	11,50€

T25= Ø 9mm  
T50= Ø 13mm



## TEXASKOPPELINGEN - MANNELIJK

### MANNELIJK

Bestelnr.	Max. stroom	Dia. laskabel	Prijs excl. BTW
97410	200 A (60% ID)	16-25 mm T25	6,70€
97415	300 A (60% ID)	35-50 mm T50	12€



## TEXASKOPPELINGEN - VROUWELIJK

### VROUWELIJK

Bestelnr.	Max. stroom	Dia. laskabel	Prijs excl. BTW
97420	200 A (60% ID)	16-25 mm T25	9,50€
97425	300 A (60% ID)	35-50 mm T50	13,50€



# MIG/MAG toebehoren

zie ons compleet assortiment en voorraadstatus op [www.continacgmt.nl](http://www.continacgmt.nl)

## LASDRAAD VOOR STAAL

### SPOEL Ø 100mm



Bestelnr.	Max. stroom	Prijs excl. BTW
97578	Lasdraad voor staal Ø 0,6 - 0,9 kg	11,50€
97579	Lasdraad voor staal Ø 0,8 - 0,9 kg	10,50€

## LASDRAAD STAAL "NO GAS"

### SPOEL Ø 100mm NO GAS



Bestelnr.	Max. stroom	Prijs excl. BTW
97391	Lasdraad voor staal Ø 0,9 - 0,9 kg	20€
97393	Lasdraad voor staal Ø 0,9 - 4 kg	75€

## LASDRAAD VOOR ALU (ALSI 5)

### SPOEL Ø 100mm



Bestelnr.	Max. stroom	Prijs excl. BTW
97580	Lasdraad voor alu (ALSI 5) Ø 0,8 - 0,5 KG	18€

## LASDRAAD VOOR ALU (ALSI 12)

### SPOEL Ø 100mm



Bestelnr.	Max. stroom	Prijs excl. BTW
97581	Lasdraad voor alu (ALSI 12) Ø 0,8 - 0,5 KG	20€

## LASDRAAD VOOR CUSI

### SPOEL Ø 100mm



Bestelnr.	Max. stroom	Prijs excl. BTW
97583	Lasdraad voor CuSi Ø 0,8 - 1 kg	59€

## LASDRAAD VOOR RVS

### SPOEL Ø 100mm



Bestelnr.	Max. stroom	Prijs excl. BTW
97582	Lasdraad voor RVS Ø 0,8 - 1 kg	29€



# MIG/MAG toebehoren

zie ons compleet assortiment en voorraadstatus op [www.continacgmt.nl](http://www.continacgmt.nl)

POWERED by GYS

## MIG LASTOORTSEN



- Ergonomische vormgeving van het handvat
- Knikbescherming aan toortszijde en machinezijde
- Kogelgewricht maakt intensief lassen een stuk lichter
- DIN genormeerde centrale aansluiting
- Binzel compatibel

Bestelnr. (Oude Bestelnr.)	VOOR STAAL TE LASSEN									VOOR ALU TE LASSEN		
	6015030T8	6015040T8	6015050T8	6025030T8	6025040T8	6025050T8	6036030T8	6036040T8	6036050T8	595063761 (6015060T8)	595063785 (6025060T8)	595063808 (6036060T8)
Type	8 XM-15	8 XM-15	8 XM-15	8 XM-25	8 XM-25	8 XM-25	8 XM-36	8 XM-36	8 XM-36	8 XM-15	8 XM-25	8 XM-36
Max. ampère	200 A	200 A	200 A	300 A	300 A	300 A	400 A	400 A	400 A	200 A	300 A	400 A
Lengte	3 m	4 m	5 m	3 m	4 m	5 m	3 m	4 m	5 m	3 m	3 m	3 m
Prijs excl. btw	99€	79€	99€	139€	129€	159€	169€	169€	225€	65€	79€	119€

Voorgemonteerde MIG-toorts voor Alu lassen 3m (met voorgemonteerde teflon binnengeleider)  
Max. lengte MIG/MAG-toorts voor ALU-lassen: 3m

## MIG MAG SLIJTDELEN

Toorts	Bestelnr.	Omschrijving	Prijs excl. btw	Toorts	Bestelnr.	Omschrijving	Prijs excl. btw
8 XM 15	100100T	Kontakttip 0,6mm	9€	8 XM 36	100202T	Kontakttip 0,8mm	11€
	100102T	Kontakttip 0,8mm	9€		100206T	Kontakttip 1,0mm	11€
	100106T	Kontakttip 1,0mm	9€		100208T	Kontakttip 1,2mm	12€
	100122T	Kontakttip 0,8mm voor alu draad	9€		100217T	Kontakttip 0,8mm voor alu draad	12€
	100126T	Kontakttip 1,0mm voor alu draad	9€		100221T	Kontakttip 1,0mm voor alu draad	12€
	200105T	Gasmondstuk cilindrisch	17€		100223T	Kontakttip 1,2mm voor alu draad	12€
	200120T	Gasmondstuk konisch	17€		100227T	Kontakttip 1,6mm voor alu draad	13€
8 XM 25	200162T	Gasmondstuk puntlas	45€	200600T	Gasmondstuk cilindrisch	49€	
	100202T	Kontakttip 0,8mm	11€	200610T	Gasmondstuk konisch	45€	
	100206T	Kontakttip 1,0mm	11€	8 XM 401	100300T	Kontakttip 0,8mm	15€
	100208T	Kontakttip 1,2mm	12€		100302T	Kontakttip 1,0mm	15€
	100217T	Kontakttip 0,8mm voor alu draad	12€		100304T	Kontakttip 1,2mm	15€
	100221T	Kontakttip 1,0mm voor alu draad	12€		100315T	Kontakttip 0,8mm voor alu draad	12,50€
	100223T	Kontakttip 1,2mm voor alu draad	12€		100317T	Kontakttip 1,0mm voor alu draad	15€
	200409T	Gasmondstuk cilindrisch	31,50€		100319T	Kontakttip 1,2mm voor alu draad	15€
	200415T	Gasmondstuk konisch	29€		100338T	Kontakttip 1,6mm voor alu draad	15€
	200472T	Gasmondstuk puntlas	49€		200800T	Gasmondstuk cilindrisch	35€
			200810T		Gasmondstuk konisch	39€	

## MIG TOEBEHORENSETS



Bestelnr.	97587	97588	97589	595072381
Type	8 XM-15	8 XM-25	8 XM-36	MB501
Inhoud	3 x kontaktiphouder 5 x veer 5 x kontaktip 0,6mm 5 x kontaktip 0,8mm 5 x kontaktip 0,8mm (alu) 3 x konisch gasmondstuk	3 x kontaktiphouder 5 x veer 5 x kontaktip 0,8mm 5 x kontaktip 1,0mm 5 x kontaktip 1mm (alu) 3 x konisch gasmondstuk	2 x kontaktiphouder 3 x gasverdeler 5 x kontaktip 1,0mm 5 x kontaktip 1,2mm 5 x kontaktip 1,0mm (alu) 5 x kontaktip 1,2mm (alu) 2 x konisch gasmondstuk	2 x kontaktiphouder 3 x gasverdeler 5 x kontaktip 1,0mm 5 x kontaktip 1,2mm 5 x kontaktip 1,0mm (alu) 5 x kontaktip 1,2mm (alu) 2 x konisch gasmondstuk
Prijs excl. btw	39€	42,50€	45€	49€

## SCHOONMAAKTANG VOOR MIG-TOORTS

### Bestelnr.: 306700T

Ideaal voor:

- Het reinigen en losmaken van kontaktippen
- Het reinigen en losmaken van gasmondstukken
- Het afknippen van de lasdraad



55€  
prijs excl. btw

## ADAPTERS VOOR LASDRAADPOELEN



Bestelnr.: 97585  
Voor lasdraadspoeLEN  
Ø 200 mm

370€  
prijs excl. btw



Bestelnr.: 97586  
Voor ecologische  
lasdraadspoeLEN Ø 300 mm

14€  
prijs excl. btw



# Tig toebehoren

zie ons compleet assortiment en voorraadstatus op [www.continacgmt.nl](http://www.continacgmt.nl)

POWERED by 



Fe



## TIG TOORTSEN



Bestelnr.	LUCHT					WATER
	500028T	97549	97556	97603	97601	97606
Type	5XT-17 V	SR 17 DB	SR 17 DB	SR 17 DB	SR 26 DB	SR 20 DB
Lengte	4m	4m	4m	4m	8m	8m
Texas aansluiting	10/25 mm <sup>2</sup> (Ø9 mm)	EURO	10/25 mm <sup>2</sup>	35/50 mm <sup>2</sup>	35/50 mm <sup>2</sup>	35/50 mm <sup>2</sup>
Prijs excl. btw	149€	165€	115€	115€	219€	249€

## TIG TOORTS SLIJTDLEN

Bestelnr.	Omschrijving	N°	Prijs excl. btw
500766T	Klemnippelhuizen 1,6mm	2 x5	25€
500768T	Klemnippelhuizen 2mm	2 x5	25€
500770T	Klemnippelhuizen 2,4mm	2 x5	25€
500774T	Klemnippelhuizen 3,2mm	2 x5	25€
500666T	Klemnippels 1,6mm	3 x5	15€
500668T	Klemnippels 2mm	3 x5	15€
500670T	Klemnippels 2,4mm	3 x5	15€
500674T	Klemnippels 3,2mm	3 x5	15€
500346T	Wolframkappen lang	4 x5	20,70€
500348T	Wolframkappen kort	5 x5	17€

## TIG TOEBEHORENSET

**Bestelnr. : 595044678**

(044678)

Inhoud

- 2 x keramische gasmondstukken (N5 +N7)
- 2 x klemnippel (1,6 mm + 2,4 mm)
- 2 x klemnippelhuis (1,6 mm + 2,4mm)
- 2 x wolframkap (kort + lang)
- 2 x wolframelektrode WR2 AC/DC (1,6 mm + 2,4 mm)



**17€**  
prijs excl. btw

## REMOTE CONTROL TIG



**Bestelnr. : 96421**

Afstandsbediening

- Lengte : 8m
- Gewicht: 1kg

**159€**  
prijs excl. btw



**Bestelnr. : 96422**

Voet bediende afstandsbediening

- Lengte : 4m
- Gewicht: 3kg

**269€**  
prijs excl. btw

## WOLFRAMELEKTRODEN VOOR TIG LASSEN



Voor staal/RVS lassen dienen de wolframelektroden op een punt aangeslepen te worden

STAAL / RVS (GRIJS)

Bestelnr.	Ø 1,6 mm	Ø 2,4 mm	Ø 3,2 mm
	401110T	401130T	401140T
Aantal	10 stuks		
Prijs excl. btw	29€	65€	115€



Voor alu lassen dienen de wolframelektroden niet aangeslepen te worden

ALU (GROEN)

Bestelnr.	Ø 1,6 mm	Ø 2,4 mm	Ø 3,2 mm
	401010T	401030T	401040T
Aantal	10 stuks		
Prijs excl. btw	29€	69€	105€





# Trolleys voor lastoestellen

zie ons compleet assortiment en voorraadstatus op [www.contimacgmt.nl](http://www.contimacgmt.nl)

POWERED by GYS

Fe



Transportwagens		1	2	3	4	5	6	7
Bestelnr.		96435	96437	96432	595076341	96429	595077461	595080034
		149€	159€	379€	349€	339€	159€	279€
TIG	TIG PRO 161 DC HF			•			•	
	TIG PRO 231 DC HF FV AIR			•				•
	TIG PRO 231 DC HF FV LIQ			•				•
	TIG PRO 201 AC/DC HF AIR		•				•	
	TIG PRO 201 AC/DC HF LIQUID		•				•	
	TITANIUM 230 AC/DC FV AIR				•			
	TITANIUM 230 AC/DC FV LIQUID				•			
MIG	TITANIUM 400 AC/DC					•		
	GOLD MUTI 210-2		•					
	GOLD MULTI 210-4XL		•					
	GOLD MULTI 211-4		•					
	MULTIWELD FV 220M COMPACT					•		
PLASMA	PULSEMIG 220C XL					•		
	PULSEMIG 320C AIR					•		
	PLASMA CUTTER 25F	•				•	•	
	PLASMA CUTTER 30FV	•				•		
	PLASMA CUTTER 35 KF	•				•		
	PLASMA CUTTER 45CT	•				•		
	PLASMA CUTTER 70CT					•		
NEOCUT 105					•			
NEOCUT 125					•			





# Magneetboormachines 2

zie ons compleet assortiment en voorraadstatus op [www.continacgmt.nl](http://www.continacgmt.nl)

Fe



## MD 350 N



### OPTIONELE TOEBEHOREN



#### 1 Bestelnr.: 40402

- Boorkop 1,5-13 mm + adapter ,25" (kort) voor spiraalboren

39€  
prijs excl. btw

#### 2 Bestelnr.: 40404

- Snelspanboorkop incl. adapter ,25" (kort) voor kernboren

115€  
prijs excl. btw

#### Bestelnr. (1-230V): 40080

- Vermogen W: 1100
- Magneetkracht: 15.000 N / 1500 kg
- Afmetingen magneetvoet: 165x80mm
- Kernboren mm/dia.: 12-35
- Spiraalboren / Max. diepte mm/dia.: 13/110

- Opname: 19 "Weldonmm"
- Max. dia x Max. diepte: 35 x 50mm
- Toerental onbelast/belast tpm: 620/350
- Gewicht: 12,6kg

799€  
prijs excl. btw

## PMX 3530

Ideaal om te werken in kleine ruimtes



#### Bestelnr. (1-230V): 40082

- Vermogen: 1100 W
- Magneetkracht: 15000 N/1500 kg
- Afmetingen magneetvoet: 165x80 mm
- Kernboren: dia. 12-35 mm
- Opspanning: 19 "Weldonmm"
- Toerental onbelast/belast boren: 650/390 tpm
- Gewicht: 13,8kg

799€  
prijs excl. btw

## SMD 502



### OPTIONELE TOEBEHOREN



#### Bestelnr.: 40406

- Boorkop 1,5-13 mm met snelspanopname Weldon 19 mm (voor spiraalboren)

39€  
prijs excl. btw

#### Bestelnr. (1-230V): 40070

- Vermogen: 1200 W
- Magneetkracht: 17000 N / 1700 kg
- Kernboren: dia. 12-50 mm
- Spiraalboren / Max. diepte mm/dia.: 13/140
- Opspanning: 19 "Weldonmm"
- Max. dia x Max. diepte: 50 x 50mm
- Toerental onbelast/belast SPEED 1: 300/180tpm
- Toerental onbelast/belast SPEED 2: 450/300tpm
- Gewicht: 16kg

999€  
prijs excl. btw

## MD 750/4

4 Verschillende boorspindelsnelheden  
Werking links/rechts



### OPTIONELE TOEBEHOREN



Bestelnr.	Nr.	Omschrijving	Prijs excl. BTW
40434	1	Boorkop 1-16 mm + adapter MK 3 voor spiraalboren	75 €
40421	2	MK 3 tapping adapter voor M6 tot M18	159 €
40422	3	Tapopname M6	79 €
40424	3	Tapopname M8	79 €
40426	3	Tapopname M10	79 €
40428	3	Tapopname M12	79 €
40430	3	Tapopname M14	79 €
40432	3	Tapopname M16	79 €
40436	3	Tapopname M18	79 €

#### Bestelnr. (1-230 V): 40095

- Vermogen: 1800W
- Magneetkracht N/: 32.000/ 3200kg
- Afmetingen magneetvoet: 200x100mm
- Kernboren: dia. 12-75mm
- Opspanning: 19 "Weldonmm"
- Max. cap. van kernboor: 75x 50mm
- Max. cap. van kon. boor MK3: 32 x 150mm

- Max. cap. van spiraalboor: 16 x 110mm
- Max. cap. van taps/max. diepte: 25,4 x 40 mm
- Toerental belast tpm: 150/90, 200/120, 300/180 of 380/230
- Gewicht: 24,8kg

1299€  
prijs excl. btw

## BOOR- EN SNIJOLIE



#### Bestelnr.: 25230

- Koelolie voor zaag- en boormachines
- Koelolie mengen met water (1/10)
- 5 liter (5x10= 50l)

55€  
prijs excl. btw

## 7-DELIGE KERNBORENSET HSS



#### Bestelnr.: 40195

- 6 HSS kernboren (Ø 12, 14, 16, 18, 20, 22mm)
- Boordiepte: 30mm
- 1 centreesstift
- In metalen cassette

229€  
prijs excl. btw

## MAGNETISCHE SPAANOPNAME



#### Bestelnr.: 40400

- Neemt moeiteloos alle spanen magnetisch op, ook op de meest ontoegankelijke plaatsen.
- De opname en verwijderen van de spanen gebeurt door magnetiseren en demagnetiseren van de stick.

59€  
prijs excl. btw

# Riemaangedreven kolomboormachines 4

zie ons compleet assortiment en voorraadstatus op [www.continacgmt.nl](http://www.continacgmt.nl)



Fe



CH 10

**INCLUSIEF**  
automatische boorkop



**Bestelnr. (1-230V): 35010**

- Motorvermogen: 0,5PK
- Boorvermogen: 13mm
- Morseconus: 5
- Hoogte: 750mm
- Gewicht: 29kg

**429€**  
prijs excl. btw

CH 16 N

**INCLUSIEF**  
automatische boorkop



**Bestelnr. (1-230V): 35015**

- Motorvermogen: 0,75PK
- Boorvermogen: 16mm
- Morseconus: MK 2
- Aantal snelheden: 12
- Hoogte: 1000mm
- Gewicht: 45kg

**499€**  
prijs excl. btw

CH 18

**INCLUSIEF**  
automatische boorkop



**Bestelnr. (1-230V): 35016**

- Motorvermogen: 1PK
- Boorvermogen: 20mm
- Morseconus: MK 2
- Aantal snelheden: 12
- Hoogte: 1085mm
- Gewicht: 59,5kg

**749€**  
prijs excl. btw

CH 18 F

**INCLUSIEF**  
automatische boorkop



**Bestelnr. (1-230V): 35020**

- Motorvermogen: 1PK
- Boorvermogen: 20mm
- Morseconus: MK 2
- Aantal snelheden: 12
- Hoogte: 1625mm
- Gewicht: 72,5kg

**849€**  
prijs excl. btw

CH 25 F (1-230V)

**INCLUSIEF**  
automatische boorkop



**Bestelnr. CH 25 F (1-230V): 35025**

- Motorvermogen: 1,25PK
- Boorvermogen: 25mm
- Morseconus: MK 3
- Aantal snelheden: 12
- Hoogte: 1778mm
- Gewicht: 148kg

**1399€**  
prijs excl. btw

CH 25 F (3-400V)

**INCLUSIEF**  
automatische boorkop  
Werking links/rechts



**Bestelnr. CH 25 F (3-400V): 35026**

- Motorvermogen: 1,25PK
- Boorvermogen: 25mm
- Morseconus: MK 3
- Aantal snelheden: 12
- Hoogte: 1778mm
- Gewicht: 148kg

**1399€**  
prijs excl. btw

## SPANKLEMMEN MET PRISMABEKKEN

Professionele klemmen met prismabekken waarmee ook ronde werkstukken stevig worden vastgeklemd

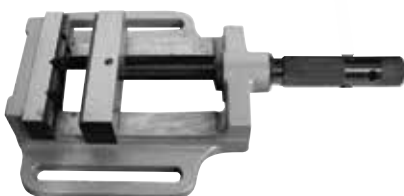

**Bestelnr.: 45029**

- Bekbreedte: 75 mm
- Max. opening: 75 mm
- Gewicht: 4 kg

**129€**  
prijs excl. btw

**Bestelnr.: 45030**

- Bekbreedte: 100mm
- Max. opening: 100 mm
- Gewicht: 5,6 kg

**179€**  
prijs excl. btw

**Bestelnr.: 45031**

- Bekbreedte: 125mm
- Max. opening: 125 mm
- Gewicht: 8,2 kg

**249€**  
prijs excl. btw

**Bestelnr.: 45032**

- Bekbreedte: 150mm
- Max. opening: 150 mm
- Gewicht: 12 kg

**299€**  
prijs excl. btw

# Heavy duty riemaangedreven kolomboormachines 4

zie ons compleet assortiment en voorraadstatus op [www.continacgmt.nl](http://www.continacgmt.nl)

TB 20

Inclusief automatische boorkop  
Intensief gebruik  
Gemonteerd geleverd



**Bestelnr. (1-230V): 35030**

- Motorvermogen: 1,5PK
- Morseconus: MK 2
- Boorvermogen: 20mm
- Aantal snelheden: 12
- Hoogte: 1080mm
- Gewicht: 85kg

**1899€**  
prijs excl. btw

SB 20 F

Inclusief automatische boorkop  
Intensief gebruik  
Gemonteerd geleverd



**Bestelnr. (1-230V): 35055**

- Motorvermogen: 1,5PK
- Morseconus: MK 2
- Boorvermogen: 20mm
- Aantal snelheden: 12
- Hoogte: 1680mm
- Gewicht: 100kg

**1999€**  
prijs excl. btw

SB 25 F

Inclusief automatische boorkop  
Intensief gebruik  
Gemonteerd geleverd



**Bestelnr. (3-400V): 35061**

- Motorvermogen: 2PK
- Morseconus: MK 3
- Boorvermogen: 25mm
- Aantal snelheden: 9
- Hoogte: 1820mm
- Gewicht: 180kg

**2499€**  
prijs excl. btw

SB 32 F

Inclusief automatische boorkop  
Intensief gebruik  
Gemonteerd geleverd



**Bestelnr. (3-400V): 35048**

- Motorvermogen: 3PK
- Morseconus: MK 4
- Boorvermogen: 32mm
- Aantal snelheden: 9
- Hoogte: 1800mm
- Gewicht: 210kg

**2999€**  
prijs excl. btw

SB 45 F

Inclusief automatische boorkop & koelpomp  
Werking links/rechts  
Motor met twee snelheden  
Intensief gebruik  
Gemonteerd geleverd



**Bestelnr. (3-400V): 35051**

- Motorvermogen: 3PK
- Morseconus: MK 4
- Boorvermogen: 32mm
- Aantal snelheden: 9x2
- Hoogte: 1800mm
- Gewicht: 230kg

**3799€**  
prijs excl. btw



Fe



RC



## GT 30 F

Tandwiel aangedreven  
Werking links/rechts  
Manuele voeding  
Gemonteerd geleverd



### Bestelnr. (3-400 V): 35062

- Boorvermogen in gietijzer: Ø 30 mm/M16
- Boorvermogen in staal: Ø 25 mm/M16
- Wijze van boren: manueel
- Boorkop: 125~2825tpm
- Asverplaatsing: 110mm
- Afstand boorkop/kolom: 240mm
- Afstand boorkop/sokkel: 1100mm
- Afstand boorkop/tafel: 630mm
- Max. verplaatsing van de kop: 250mm
- Max. tafel verplaatsing: 450mm
- Morseconus: MK3
- Aantal toerentallen: 6
- Afmeting tafel nuttig: 310x320mm
- Diameter v/d kolom: Ø 95mm
- Motorvermogen: 0,75kW
- Afmetingen: 700x500x1900mm
- Gewicht: 300kg

**3699€**  
prijs excl. btw

## GT 35

Tandwiel aangedreven  
Werking links/rechts  
GT 35 Manuele voeding  
Gemonteerd geleverd



### Bestelnr. GT 35 (3-400 V): 35064

- Boorvermogen in gietijzer: Ø 35 mm/M20
- Boorvermogen in staal: Ø 30 mm/M20
- Wijze van boren: manueel (GT 35)
- Boorkop: 125~3030tpm
- Asverplaatsing: 135mm
- Afstand boorkop/kolom: 260mm
- Afstand boorkop/sokkel: 1162mm
- Max. verplaatsing van de kop: 500mm
- Morseconus: MK 3
- Aantal toerentallen: 12
- Afmeting tafel nuttig: 420x350mm
- Diameter v/d kolom: Ø 110mm
- Motorvermogen: 0,85/1.1kW
- Gewicht: 340kg

**4599€**  
prijs excl. btw

## GT 35 M

Tandwiel aangedreven  
Werking links/rechts  
Mechanische voeding  
Gemonteerd geleverd



### Bestelnr. GT 35 M (3-400 V): 35066

- Boorvermogen in gietijzer: Ø 35 mm/M20
- Boorvermogen in staal: Ø 30 mm/M20
- Wijze van boren: manueel (GT 35)
- Boorkop: 125~3030tpm
- Asverplaatsing: 135mm
- Afstand boorkop/kolom: 260mm
- Afstand boorkop/sokkel: 1162mm
- Max. verplaatsing van de kop: 500mm
- Morseconus: MK 3
- Aantal toerentallen: 12
- Afmeting tafel nuttig: 420x350mm
- Diameter v/d kolom: Ø 110mm
- Motorvermogen: 0,85/1.1kW
- Gewicht: 340kg

**4799€**  
prijs excl. btw

## GT 40 EM

Tandwiel aangedreven  
Werking links/rechts  
Elektromechanische voeding  
Gemonteerd geleverd



### Bestelnr. (3-400 V): 35067

- Boorvermogen in gietijzer: Ø 40 mm/M20
- Boorvermogen in staal: Ø 35 mm/M20
- Wijze van boren: elektromechanische voeding
- Daalsnelheid mm/r: 0.1-0.3
- Boorkop: 125~3030tpm
- Asverplaatsing: 160mm
- Afstand boorkop/kolom: 320mm
- Afstand boorkop/sokkel: 1140mm
- Max. afstand boorkop/tafel: 585mm
- Hoekverdraaiing max. / tafel: ±45°
- Max. verplaatsing tafel: 545mm
- Morseconus: MK4
- Aantal toerentallen: 12
- Afmeting tafel: 500x420mm
- Diameter v/d kolom: Ø 120mm
- Motorvermogen: 1/1.2kW
- Gewicht: 430kg

**5999€**  
prijs excl. btw



# Boor- en freesmachines 4

zie ons compleet assortiment en voorraadstatus op [www.contimagmt.nl](http://www.contimagmt.nl)

Fe



RF 31



**Bestelnr. (1-230 V): 40030**

Boor- en freesmachine

- Motorvermogen: 1,5 PK
- Boorvermogen (staal): 32mm
- Freescapaciteit meskopfrees: 76mm
- Freescapaciteit vingerfrees: 20mm
- Tapcapaciteit: M16
- Snelheid as: 125-2500rpm
- Morseconus: MK3
- Asverplaatsing: 130mm
- Werkstuk: 340mm
- Tafel lxb: 730x210mm
- Dwarsverplaatsing: 185mm
- Langsverplaatsing: 430mm
- Diameter kolom: 115mm
- Afmetingen: 800x737x1143mm
- Gewicht: 270kg

**2999€**  
prijs excl. btw

RF 45

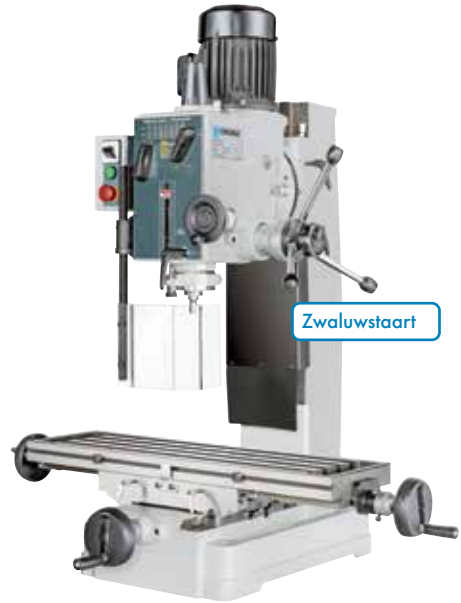

Zwaluwstaart

**Bestelnr. (3-400 V): 40047**

Boor- en freesmachine

- Motorvermogen: 1 PK
- Boorvermogen (staal): 32mm
- Freescapaciteit meskopfrees: 100mm
- Freescapaciteit vingerfrees: 32mm
- Tapcapaciteit: M20
- Snelheid as: 50x1250
- Morseconus: MK3
- Asverplaatsing: 130mm
- Werkstuk: 510mm
- Tafel lxb: 820x240mm
- Dwarsverplaatsing: 210mm
- Langsverplaatsing: 520mm
- Diameter kolom: 115mm
- Afmetingen: 915x737x1194mm
- Gewicht: 330kg

**5599€**  
prijs excl. btw

UNIVERSELE KOELPOMP



**Bestelnr.: 40130**

- Compleet met tank, koelflexibel en schakelaar
- Bevestiging op machine door middel van de magneet van de koelflexibel
- Inhoud tank: 11 L

**289€**  
prijs excl. btw

SPANBOUTENSET M14 - 52-DELIG

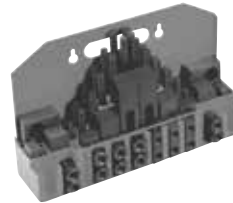

**Bestelnr.: 40125**

- 24 x aantrekbouten
- 4 x verlengmoeren
- 6 x spanstempels
- 6 x T-gleuf moeren
- 6 x moeren
- 6 x spanblokken

**149€**  
prijs excl. btw

LINKS/RECHTS - VOEDING



**Bestelnr. (1-230 V): 40110**

- Voor: RF 31-40-45
- Links- rechtsvoeding voor de dwarsverplaatsing van de kruistafel
- Met traploze snelheidsinstelling
- Incl. einderitschakelaar

**839€**  
prijs excl. btw

FRESWERKTUIGHOUDERS



**Bestelnr.: 40115**

- Voor: RF 31-40-45
- Voor het vastklemmen van alle soorten frezen en boren
- Aantrekken conus d.m.v. draadstang M10
- Morse conus: MK 3
- Capaciteit: 3-25mm

**499€**  
prijs excl. btw

HALOGEENLAMP



**Bestelnr.: 40135**

- Met magnetische basis

**99€**  
prijs excl. btw

ONDERSTEL



**Bestelnr.: 40100**

- Onderstel voor RF 31-40-45
- Afmetingen: 780 x 540 x 715 mm

**449€**  
prijs excl. btw



# Metaal draaibanken 2

zie ons compleet assortiment en voorraadstatus op [www.continacgmt.nl](http://www.continacgmt.nl)

## PROFI 550



### Bestelnr. (1-230V): 60515

- Centerafstand: 550mm
- Centerhoogte: 125mm
- Max. draaidiameter: 250mm
- Spilboring: 20mm
- Spilopname losse kop: MK2
- Toerentalbereik: 125-2000rpm
- Schroefdraad metrisch: 0,1-2,5mm
- Schroefdraad inch: 8-35 Gg/1"
- Motorvermogen: 0,6kW
- Gewicht: 130kg

#### INCLUSIEF:

- onderstel met opbergmogelijkheden
- 3 klauwplaat, 4 klauwplaat
- tandwielenset voor draadsnijden
- vaste en losse bril
- boorkop MK2
- 4-weg beitelhouder
- meeneemplaat
- meedraaiend center

**2499€**  
prijs excl. btw

## PROFI 750



### Bestelnr. (1-230V): 60519

- Centerafstand: 750mm
- Centerhoogte: 125mm
- Max. draaidiameter: 250mm
- Spilboring: 20mm
- Spilopname losse kop: MK2
- Toerentalbereik: 125-2000rpm
- Schroefdraad metrisch: 0,1-2,5mm
- Schroefdraad inch: 8-35 Gg/1"
- Motorvermogen: 0,6kW
- Gewicht: 150kg

#### INCLUSIEF:

- onderstel met opbergmogelijkheden
- 3 klauwplaat, 4 klauwplaat
- tandwielenset voor draadsnijden
- vaste en losse bril
- boorkop MK2
- 4-weg beitelhouder
- meeneemplaat
- meedraaiend center

**2999€**  
prijs excl. btw

## PROFI 1000



#### INCLUSIEF:

- 3-klauw plaat Ø 160mm
- 4-klauw plaat Ø 200mm
- meeneemplaat
- vaste en losse bril
- boorkop MK3
- meedraaiend center
- 4-weg beitelhouder
- tandwielenset voor draadsnijden
- koelpomp
- halogeenlamp
- onderstel

### Bestelnr. (3-400V): 60513

- Centerafstand: 1080mm
- Centerhoogte: 165mm
- Draaidiameter boven bed: 330mm
- Draaidiameter boven slede: 180mm
- Draaidiameter boven zak: 470mm
- Spilboring: 38mm
- Draaispilopname: Camlock D1-5
- Toerentalbereik: 65-1810rpm
- Schroefdraad metrisch: 0,4-7mm
- Schroefdraad duim inch: 4-60 Gg/1"
- Uitlading losse kop: 100mm
- Conus losse kop: MK 3
- Motorvermogen: 1,1kW
- Gewicht: 520 kg

**5999€**  
prijs excl. btw



# Metaal cirkelzaagmachines 2

zie ons compleet assortiment en voorraadstatus op [www.continacgmt.nl](http://www.continacgmt.nl)

Fe

CSN 315 LOW SPEED

**INCLUSIEF:**

- koelpomp
- onderstel
- zaagblad

**NEW**

**RESERVE ZAAGBLAD**

**Bestelnr.: 50632**

- Voor Staal

**Bestelnr.: 50363**

- voor RVS



**Bestelnr. (3-400 V): 50416**

- Zaagvermogen
  - 90° ● : 60 mm
  - : 100 mm
  - : 82x82 mm
  - ▭ : 110x70 mm
- 45° ● : 50 mm
- : 90 mm
- : 75x75 mm
- ▭ : 85x70 mm
- Motorvermogen: 2PK
- Toerental: 22-44tpm
- Dia. zaagblad: 315mm
- Boring zaagblad: 32mm
- Maten: 1010x960x1770mm
- Gewicht: 175kg

**2699€**  
prijs excl. btw

CSN 315

**INCLUSIEF:**

- koelpomp
- onderstel
- zaagblad

**RESERVE ZAAGBLAD**

**Bestelnr.: 50632**

- Voor Staal

**Bestelnr.: 50363**

- voor RVS



**Bestelnr. (3-400 V): 50410**

- Zaagvermogen
  - 90° ● : 60 mm
  - : 100 mm
  - : 82x82 mm
  - ▭ : 110x70 mm
- 45° ● : 50 mm
- : 90 mm
- : 75x75 mm
- ▭ : 85x70 mm
- Motorvermogen: 2PK
- Toerental: 44-88tpm
- Dia. zaagblad: 315mm
- Boring zaagblad: 32mm
- Maten: 1010x960x1770mm
- Gewicht: 175kg

**2699€**  
prijs excl. btw

## METAAL PLOOIBANKEN



- Robuuste, voetbediende plooiemachine, inzetbaar in de industrie- en bouwsectoren
- Het klemmen gebeurd met de voet waardoor de handen vrijblijven voor de materiaalvoer
- Krachtige hulpcilinder verlicht het plooiën van plaatmateriaal tot 2 mm (PPB-1020)
- Brede opening tussen boven- en ondermes voor gemakkelijk materiaalvoer

**PPB-1020**

**Bestelnr.: 60535**

- Plooi breedte: 1020mm
- Plooi capaciteit: 2mm
- Plooihoek: 0-135°
- Afmetingen: 1348x850x1175mm
- Gewicht: 285kg

**2699€**  
prijs excl. btw

**PPB-1270/2**

**Bestelnr.: 60540**

- Plooi breedte: 1270mm
- Plooi capaciteit: 1,5mm
- Plooihoek: 0-135°
- Afmetingen: 1598x900x1165mm
- Gewicht: 315kg

**3499€**  
prijs excl. btw

# Dry Cutter / metaalbandzaagmachines 2

zie ons compleet assortiment en voorraadstatus op [www.contimacgmt.nl](http://www.contimacgmt.nl)

## DRY CUTTER DRC 355



Snelspanklem links/rechts

### Bestelnr. (1-230 V): 40075

- Zaagvermogen
  - 90° : 132 mm
    - : 120x120 mm
    - : 180x100 mm
  - 45° : 105 mm
    - : 90x90 mm
    - : 90x120 mm
- Opgenomen vermogen W: 2200
- Draaisnelheid: 1300tpm
- Hardmetalen zaagblad (staal): 355x25,4mm
- Afmetingen: 680x360x580mm
- Gewicht: 23,5kg

Inclusief zaagblad dia. 355/80T voor staal (40500)

### OPTIONEEL TOEBEHOREN



Bestelnr.	Omschrijving	Prijs excl. BTW
40500	voor STAAL 355 mm/80T	199 €
40505	voor RVS 355 mm/90T	299 €
40510	voor ALU 355 mm/80T	295 €
50012	onderstel	185 €

**999€**  
prijs excl. btw

## BSN 100 VARIO

Tot 60% geluidsreductie

### OPTIES

#### Bestelnr.: 50230

- Onderstel

#### Bestelnr.: 50102

- Reserve zaaglint



### Bestelnr. (1-230 V): 50141

- Zaagvermogen
  - 90° : 105 mm
    - : 100x100 mm
  - 45° : 65 mm
    - : 60x65 mm
- Motorvermogen: 1,1PK
- Snelheid zaagblad: 30-80 m/min
- Zaagblad: 13x0,65x1330mm
- Afmetingen: 650x310x450mm
- Gewicht: 18kg

**649€**  
prijs excl. btw

## BSN 125 VARIO

Tot 60% geluidsreductie

### OPTIES

#### Bestelnr.: 50230

- Onderstel

#### Bestelnr.: 50120

- Reserve zaaglint



### Bestelnr. (1-230 V): 50142

- Zaagvermogen
  - 90° : 125 mm
    - : 130x125 mm
  - 45° : 80 mm
    - : 80x80 mm
  - 60 : 50 mm
    - : 50x50 mm
- Motorvermogen: 1,37PK
- Snelheid zaagblad: 30-80 m/min.
- Zaagblad: 13x0,65x144mm
- Afmetingen: 650x310x450mm
- Gewicht: 19kg

**699€**  
prijs excl. btw

## BSN 150 VARIO

Tot 60% geluidsreductie

### OPTIES

#### Bestelnr.: 50230

- Onderstel

#### Bestelnr.: 50126

- Reserve zaaglint



### Bestelnr. (1-230 V): 50143

- Zaagvermogen
  - 90° : 150 mm
    - : 150x140 mm
  - 45° : 100 mm
    - : 100x100 mm
  - 60 : 70 mm
    - : 65x70 mm
- Motorvermogen: 2PK
- Snelheid zaagblad: 30-80 m/min.
- Zaagblad: 13x0,9x1735mm
- Afmetingen: 1000x430x495mm
- Gewicht: 30kg

**1099€**  
prijs excl. btw

## BSN 170 VARIO

Tot 60% geluidsreductie

### OPTIES

#### Bestelnr.: 50230

- Onderstel

#### Bestelnr.: 50108

- Reserve zaaglint

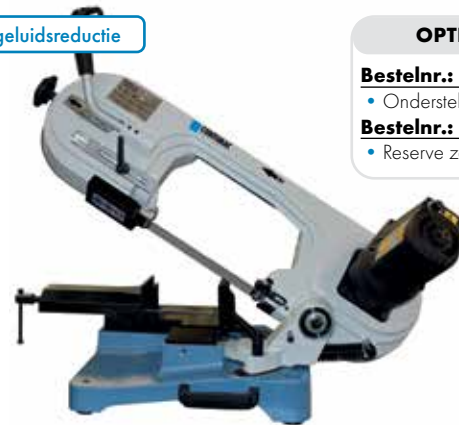

### Bestelnr. (1-230 V): 50144

- Zaagvermogen
  - 90° : 170 mm
    - : 170x170 mm
  - 45° : 130 mm
    - : 130x150 mm
  - 60 : 75 mm
    - : 75x75 mm
- Motorvermogen: 2,2PK
- Snelheid zaagblad: 30-80 m/min. (traploos)
- Zaagblad: 20x0,9x2030mm
- Afmetingen: 1120x430x525mm
- Gewicht: 35kg

**1299€**  
prijs excl. btw



# Metaalbandzaagmachines 2

zie ons compleet assortiment en voorraadstatus op [www.continacgmt.nl](http://www.continacgmt.nl)

Fe



## BS 160 VARIO

### RESERVE ZAAGLINT

**Bestelnr.: 50126**

- Fijn 8/12tpi

**Bestelnr.: 50125**

- Grof 6/10tpi



**Bestelnr. (1-230 V): 50058**

Stationaire bandzaagmachine met tandwieloverbrenging en koelpomp

#### Zaagvermogen

- 90° ● : 150 mm
- : 150 mm
- 45° ● : 100 mm
- : 130 mm
- : 130 x 100 mm
- 60° ● : 60 mm
- : 60 mm

- Motorvermogen: 1,5PK
- Snelheid zaagblad: 20-65 (m/min.) (traploos)
- Maten zaagblad: 13x0,9x1735mm
- Maten: 1400x500x1470mm
- Gewicht: 80kg

**1799€**  
prijs excl. btw

## BS 210 VARIO

Traploze daalsnelheid v/d zaagarm  
Verstelbare zaagarm (rechts)  
Incl. koelpomp

### RESERVE ZAAGLINT

**Bestelnr.: 50114**

- 2080x20x0,9 6/10



**Bestelnr. (1-230V): 50285**

Stationaire bandzaagmachine met tandwieloverbrenging en koelpomp

#### Zaagvermogen

- 90° ● : 170 mm
- : 150 mm
- : 150x190 mm
- 45° ● : 125 mm
- : 95 mm
- : 95x120 mm

- Motorvermogen: 1PK
- Snelheid zaagblad: 20-90 (m/min.) (traploos)
- Maten zaagblad: 20x0,9x2080mm
- Maten: 1430x510x470mm
- Gewicht: 152kg

**2299€**  
prijs excl. btw

## BS 275 (1-230V)

Traploze daalsnelheid v/d zaagarm  
Verstelbare zaagarm (rechts)  
Incl. koelpomp

### RESERVE ZAAGLINT

**Bestelnr.: 50110**

- Fijn 8/12tpi

**Bestelnr.: 50113**

- Grof 5/8tpi



**Bestelnr. (1-230V): 50091**

#### Zaagvermogen

- 90° ● : 225 mm
- : 245x150 mm
- 45° ● : 145 mm
- : 190x150 mm
- 60° ● : 90 mm
- : 120x90 mm

- Motorvermogen: 1,5PK
- Snelheid zaagblad: 90m/min.
- Maten zaagblad: 27x0,9x2480mm
- Maten: 1500x510x1570mm
- Gewicht: 200kg

**2499€**  
prijs excl. btw

## BS 275 (3-400V)

Traploze daalsnelheid v/d zaagarm  
Verstelbare zaagarm (rechts)  
Incl. koelpomp

### RESERVE ZAAGLINT

**Bestelnr.: 50110**

- Fijn 8/12tpi

**Bestelnr.: 50113**

- Grof 5/8tpi



**Bestelnr. (3-400V): 50089**

(2-Speed)

#### Zaagvermogen

- 90° ● : 225 mm
- : 245x150 mm
- 45° ● : 145 mm
- : 190x150 mm
- 60° ● : 90 mm
- : 120x90 mm

- Motorvermogen: 1,5PK
- Snelheid zaagblad: 45-90m/min.
- Maten zaagblad: 27x0,9x2480mm
- Maten: 1500x510x1570mm
- Gewicht: 200kg

**2499€**  
prijs excl. btw



Fe



RC



## TIPS VOOR EEN CORRECTE EN RECHTE ZAAGNEDE

- Check de slijtagegraad van het zaaglint, indien meerdere tanden ingesleten zijn, vervang het zaaglint.
- Zet de daalsnelheid en de snijsnelheid op minimaal bij het inlopen van het zaaglint en verhoog geleidelijk beide parameters
- Plaats de zaagbandgeleidingen zo dicht mogelijk tegen het werkstuk, voor een exacte zaagsnede
- Daalsnelheid van de zaagarm traag genoeg instellen zodat het zaaglint de tijd heeft de spanen af te voeren
- Indien mogelijk de snijsnelheid aanpassen in functie van het te zagen materiaal (hoe harder het materiaal, hoe trager de snijsnelheid)
- Gebruik indien mogelijk koel- en snijolie
- Span het werkstuk stevig in alvorens de zaagwerkzaamheden op te starten. Indien men in bundel verzaagt, zorg er dan voor dat de stukken niet kunnen verschuiven ten opzichte van elkaar.

### Juiste opspanposities:



### BS 275 VARIO (1-230V)

Traploze daalsnelheid v/d zaagarm  
Verstelbare zaagarm (rechts)  
Incl. koelpomp

#### RESERVE ZAAGLINT

**Bestelnr.: 50110**

- Fijn 8/12tpi

**Bestelnr.: 50113**

- Grof 5/8tpi



**Bestelnr. (1-230V): 50021**

(DC motor)

- Zaagvermogen
  - 90° ● : 225 mm
  - : 245x150 mm
  - 45° ● : 145 mm
  - : 190x150 mm
  - 60° ● : 90 mm
  - : 120x90 mm
- Motorvermogen: 1,5PK
- Snelheid zaagblad: 20-80m/min.
- Maten zaagblad: 27x0,9x2480mm
- Maten: 1500x510x1570mm
- Gewicht: 200kg

**2799€**  
prijs excl. btw

### BS 300

Traploze daalsnelheid v/d zaagarm  
Verstelbare zaagarm (links/rechts)  
Incl. koelpomp

#### RESERVE ZAAGLINT

**Bestelnr.: 50110**

- Fijn 8/12tpi

**Bestelnr.: 50113**

- Grof 5/8tpi



**Bestelnr. (3-400V): 50092**

(2-Speed)

- Zaagvermogen
  - 90° ● : 225 mm
  - : 245x150 mm
  - 45° ● : 150 mm
  - : 190x150 mm
  - 60° ● : 90 mm
  - : 115x90 mm
- Motorvermogen: 1,5PK
- Snelheid zaagblad: 45-90m/min.
- Maten zaagblad: 27x0,9x2480mm
- Maten: 1500x700x1800mm
- Gewicht: 295kg

**3299€**  
prijs excl. btw



# Metaalbandzaagmachines 2

zie ons compleet assortiment en voorraadstatus op [www.contimacgmt.nl](http://www.contimacgmt.nl)

Fe



BS 325

Traploze daalsnelheid v/d zaagarm  
Verstelbare zaagarm (links/rechts)  
Incl. koelpomp

RESERVE ZAAGLINT

Bestelnr.: 50600  
• 2750x27x0.9 5/8



Bestelnr. (3-400V): 50094 (2-speed)

- Zaagvermogen
  - 90° ● : 225 mm
  - : 200 mm
  - : 320x200 mm
  - 45° ● : 195 mm
  - : 195 mm
  - 60° ● : 125 mm
  - : 125 mm
  - : 130x120 mm
  - 45° ● : 200 mm
- : 170 mm
- : 200x170 mm
- Motorvermogen: 2PK
- Snelheid zaagblad: 45/90m/min.
- Maten zaagblad: 27x0,9x2750mm
- Maten: 1720x850x1800mm
- Gewicht: 380kg

**4999€**  
prijs excl. btw

BS 350

Traploze daalsnelheid v/d zaagarm  
Verstelbare zaagarm (links/rechts)  
Incl. koelpomp

RESERVE ZAAGLINT

Bestelnr.: 50105  
• 2925x27x0.9 5/8



Bestelnr. (3-400V): 50093 (2-speed)

- Zaagvermogen
  - 90° ● : 270 mm
  - : 270 mm
  - : 330x230 mm
  - 45° ● : 230 mm
  - : 220 mm
  - : 220x210 mm
  - 60° ● : 140 mm
  - : 140 mm
  - : 140x140 mm
- Motorvermogen: 2,5PK
- Snelheid zaagblad: 36-72m/min.
- Maten zaagblad: 27x0,9x2925mm
- Maten: 1920x950x1800mm
- Gewicht: 550kg

**6999€**  
prijs excl. btw

## ROLLENBANEN (LINKS - ZONDER AANSLAG)

Universele robuuste rollenbanen in hoogte regelbaar (620mm - 1000mm) voor types: BS 210/BS 275/BS 300/BS 325/BS 350



Bestelnr.	Plaatsing	Afmetingen	Draagkracht	Aanslag	Prijs excl. BTW
50165	links	1000x280mm	800kg	nee	399€
50095	links	2000x280mm	1200kg	nee	599€

## ROLLENBANEN (RECHTS - MET AANSLAG)

Universele robuuste rollenbanen in hoogte regelbaar (620mm - 1000mm) voor types: BS 210/BS 275/BS 300/BS 325/BS 350



Bestelnr.	Plaatsing	Afmetingen	Draagkracht	Aanslag	Prijs excl. BTW
50160	rechts	1000x280mm	800kg	ja	649€
50096	rechts	2000x280mm	1200kg	ja	799€

## BS 402

Traploze daalsnelheid v/d zaagarm  
Verstelbare zaagarm (links/rechts)  
Incl. koelpomp

### RESERVE ZAAGLINT

Bestelnr.: 50109  
• 3770 x 34 x 1.1 x 5/8



### Bestelnr. (3-400V): 50027 (2-speed)

- Zaagvermogen
  - 90° ● : 355 mm
  - : 280 mm
  - : 280x530 mm
  - 45° ● : 355 mm
  - : 280 mm
  - : 280x360mm
  - 60° ● : 240 mm
  - : 170 mm
  - : 170x240 mm

- 45° ● : 300 mm
- : 270 mm
- : 270x360 mm

- Motorvermogen: 2,5PK
- Snelheid zaagblad: 35-70m/min.
- Maten zaagblad: 34x1,1x3770mm
- Maten: 2100x900x1500mm
- Gewicht: 552kg

**7999€**  
prijs excl. btw



## TIPS VOOR EEN CORRECTE EN RECHTE ZAAGSNEDE

- Check de slijtagegraad van het zaaglint, indien meerdere tanden ingesleten zijn, vervang het zaaglint.
- Zet de daalsnelheid en de snijsnelheid op minimaal bij het inlopen van het zaaglint en verhoog geleidelijk beide parameters
- Plaats de zaagbandgeleidingen zo dicht mogelijk tegen het werkstuk, voor een exacte zaagsnede
- Daalsnelheid van de zaagarm traag genoeg instellen zodat het zaaglint de tijd heeft de spanen af te voeren
- Indien mogelijk de snijsnelheid aanpassen in functie van het te zagen materiaal (hoe harder het materiaal, hoe trager de snijsnelheid)
- Gebruik indien mogelijk koel- en snijolie
- Span het werkstuk stevig in alvorens de zaagwerkzaamheden op te starten. Indien men in bundel verzaagt, zorg er dan voor dat de stukken niet kunnen verschuiven ten opzichte van elkaar.

### Juiste opspanposities:



Fe



RC





# Slijpmolens 4

zie ons compleet assortiment en voorraadstatus op [www.contimacgmt.nl](http://www.contimacgmt.nl)

DSM 150 W



**Bestelnr. (1-230 V): 19001**

- Professionele dubbele slijpmolen met slijpstenen van Ø 150 mm
- Uitgerust met nulspanningsschakelaar en noodstop IP54
- Vermogen W: 520
- Toerental: 2950rpm
- Maten stenen: 150x25x32mm
- Gewicht: 15kg

**139€**  
prijs excl. btw

DSM 175 W



**Bestelnr. (1-230 V): 19003**

- Professionele dubbele slijpmolen met slijpstenen van Ø 175 mm
- Uitgerust met nulspanningsschakelaar en noodstop IP54
- Vermogen W: 520
- Toerental: 2950rpm
- Maten stenen: 175x25x32mm
- Gewicht: 16,5kg

**179€**  
prijs excl. btw

DSM 200 W



**Bestelnr. (1-230 V): 19005**

- Professionele dubbele slijpmolen met slijpstenen van Ø 200 mm
- Uitgerust met nulspanningsschakelaar en noodstop IP54
- Vermogen W: 900
- Toerental: 2950rpm
- Maten stenen: 200x32x32mm
- Gewicht: 27kg

**239€**  
prijs excl. btw

DSM 250 D



**Bestelnr. (3-400 V): 19020**

- Professionele dubbele slijpmolen op krachtstroom met slijpstenen van Ø 250 mm
- Uitgerust met nulspanningsschakelaar en noodstop IP54
- Vermogen W: 900
- Toerental: 2850rpm
- Maten stenen: 250x32x32mm
- Gewicht: 33kg

**249€**  
prijs excl. btw

DSM 150 W STEEL



**Bestelnr. (1-230 V): 19007**

- Dubbele slijpmolen met 1 staalborstel voor het ontbramen en 1 universele slijpsteen van Ø 150 mm.
- Uitgerust met nulspanningsschakelaar en noodstop IP54
- Vermogen W: 520
- Toerental: 2950rpm
- Maten steen: 150x25x32mm
- Gewicht: 15kg

**169€**  
prijs excl. btw

DSM 200 W STEEL



**Bestelnr. (1-230 V): 19022**

- Dubbele slijpmolen met 1 staalborstel voor het ontbramen en 1 universele slijpsteen van Ø 200mm.
- Uitgerust met nulspanningsschakelaar en noodstop IP54
- Vermogen W: 900
- Toerental: 2950rpm
- Maten steen: 200x32x32mm
- Maten staalborstel: 200x25x32mm
- Gewicht: 27kg

**249€**  
prijs excl. btw

BSM 150 W



**Bestelnr. (1-230 V): 19009**

- Professionele bandschuurmachine met 1 slijpsteen van Ø 150 mm en 1 schuurband van 50x1000mm
- Uitgerust met nulspanningsschakelaar en noodstop IP54
- Vermogen W: 520
- Toerental: 2950rpm
- Maten steen: 150x25x32mm
- Maten schuurband: 50x1000mm
- Gewicht: 17kg

**239€**  
prijs excl. btw

BSM 200 W



**Bestelnr. (1-230 V): 19024**

- Professionele bandschuurmachine met 1 slijpsteen van Ø 200 mm en 1 schuurband van 100x914 mm
- Uitgerust met nulspanningsschakelaar en noodstop IP54
- Vermogen W: 900
- Toerental: 2950rpm
- Maten steen: 200x32x32mm
- Maten schuurband: 100x914mm
- Gewicht: 19kg

**299€**  
prijs excl. btw

WSM 150 W



**Bestelnr. (1-230 V): 19011**

- Dubbele slijpmolen met 1 witte slijpsteen van Ø 150x40 mm voor het scherplijpen en 1 universele slijpsteen van Ø 150 mm
- Uitgerust met nulspanningsschakelaar en noodstop IP54
- Vermogen W: 520
- Toerental: 2950rpm
- Maten steen: 150x25x32mm
- Maten witte steen: 150x40x32mm
- Gewicht: 20,5kg

**215€**  
prijs excl. btw



ONDERSTEL



**Bestelnr.: 19004**

- Voor types: DSM - BSM - WSM - WDSM
- Hoogte: 830mm
- Tafel: 320x200mm

**99€**  
prijs excl. btw



# Bandschuurmachines 2

zie ons compleet assortiment en voorraadstatus op [www.continacgmt.nl](http://www.continacgmt.nl)

## BS 100/1220 W



### Bestelnr. (1-230 V): 19030

- Ideaal voor het ontbramen van snijkanten en het opschuren van lasnaden etc.
- Groot horizontaal schuuroppervlak met verstelbare aanslag voor universeel gebruik.
- Zeer eenvoudige en snelle bandwissel met fijninstelling voor een uiterst parallelle loop van de band.
- Uitgerust met nulspanningsschakelaar IP 54.

- Motorvermogen: 1,5 KW
- Maten schuurband: 100x1220 mm
- Snelheid van de band: 19 m/sec.
- Vlakslijpoppervlak: 280x100 mm
- Gewicht: 30 kg

**549€**  
prijs excl. btw



### OPTIONEEL ONDERSTEL

#### Bestelnr.: 19038



**79€**  
prijs excl. btw

### RESERVE SCHUURBAND

#### Bestelnr.: 18015

- 100x1220mm (K60) - 3st

#### Bestelnr.: 18020

- 100x1220mm (K120) - 3st

## BS 75/2000 W



### Bestelnr. (1-230 V): 19032

- Professionele bandschuurmachine 75x2000 mm voor het slijpen van snijkanten,
- Vlakken en om rond te slijpen.
- Voorzien van een grafietlaag ter bescherming bij het vlakschuren
- Zeer eenvoudige bandenwissel
- Zeer goede schuureigenschappen dankzij de hoge bandsnelheid.
- Snelverstelling voor hoekinstelling
- Inclusief fijnregeling voor parallelle loop van de band.

- Motorvermogen: 3 KW
- Maten schuurband: 75x2000 mm
- Snelheid van de band: 30 m/sec.
- Vlakslijpoppervlak: 460x75 mm
- Gewicht: 68 kg

**799€**  
prijs excl. btw



### RESERVE SCHUURBAND

#### Bestelnr.: 18016

- 75x2000mm (K45) - 3st

#### Bestelnr.: 18018

- 75x2000mm (K60) - 3st

#### Bestelnr.: 18019

- 75x2000mm (K120) - 3st

## BS 75/2000 D



### Bestelnr. (3-400 V): 19034

- Professionele bandschuurmachine 75x2000 mm voor het slijpen van snijkanten,
- Vlakken en om rond te slijpen.
- Voorzien van een grafietlaag ter bescherming bij het vlakschuren
- Zeer eenvoudige bandenwissel
- Zeer goede schuureigenschappen dankzij de hoge bandsnelheid.
- Snelverstelling voor hoekinstelling
- Inclusief fijnregeling voor parallelle loop van de band.

- Motorvermogen: 3 KW
- Maten schuurband: 75x2000 mm
- Snelheid van de band: 30 m/sec.
- Vlakslijpoppervlak: 460x75 mm
- Gewicht: 68 kg

**799€**  
prijs excl. btw



### RESERVE SCHUURBAND

#### Bestelnr.: 18016

- 75x2000mm (K45) - 3st

#### Bestelnr.: 18018

- 75x2000mm (K60) - 3st

#### Bestelnr.: 18019

- 75x2000mm (K120) - 3st

## BS 150/2000 D



### Bestelnr. (3-400 V): 19036

- Professionele bandschuurmachine 150x2000 mm voor het slijpen van snijkanten,
- Vlakken en om rond te slijpen.
- Voorzien van een grafietlaag ter bescherming bij het vlakschuren
- Zeer eenvoudige bandenwissel
- Zeer goede schuureigenschappen dankzij de hoge bandsnelheid.
- Snelverstelling voor hoekinstelling
- Inclusief fijnregeling voor parallelle loop van de band.

- Motorvermogen: 4 KW
- Maten schuurband: 150x2000 mm
- Snelheid van de band: 33 m/sec.
- Vlakslijpoppervlak: 460x150 mm
- Gewicht: 85 kg

**999€**  
prijs excl. btw



### RESERVE SCHUURBAND

#### Bestelnr.: 18045

- 150x2000mm (K40) - 3st

#### Bestelnr.: 18046

- 150x2000mm (K60) - 3st

#### Bestelnr.: 18047

- 150x2000mm (K120) - 3st



# Mobiele compressoren 6

zie ons compleet assortiment en voorraadstatus op [www.contimacgmt.nl](http://www.contimacgmt.nl)

Fe



## CM 200/8/6 WOL



### Bestelnr. (1-230 V): 25404

Mobiele, olievrije compressor

- Aanzuigvolume: 200l/min.
- Werkdruk: 8bar
- Ketel: 6l
- Toerental: 2450 tpm
- Gewicht: 10kg
- Vermogen: 1,5PK
- Aantal cilinders: 1

**159€**  
prijs excl. btw

## CM 250/8/6 W



### Bestelnr. (1-230 V): 25410

Mobiele, oliegesmeerde compressor

- Aanzuigvolume: 250l/min.
- Werkdruk: 8bar
- Ketel: 6l
- Toerental: 2800 tpm
- Gewicht: 13,5kg
- Vermogen: 2PK
- Aantal cilinders: 1

**199€**  
prijs excl. btw

## CM 250/8/24 W



### Bestelnr. (1-230 V): 25412

Mobiele, oliegesmeerde compressor

- Aanzuigvolume: 250l/min.
- Werkdruk: 8bar
- Ketel: 24l
- Toerental: 2800 tpm
- Gewicht: 25kg
- Vermogen: 2PK
- Aantal cilinders: 1

**219€**  
prijs excl. btw

## CM 250/8/50 W



### Bestelnr. (1-230 V): 25414

Mobiele, oliegesmeerde compressor

- Aanzuigvolume: 250l/min.
- Werkdruk: 8bar
- Ketel: 50l
- Toerental: 2800 tpm
- Gewicht: 35kg
- Vermogen: 2PK
- Aantal cilinders: 1

**249€**  
prijs excl. btw

## CM 340/8/24 W



### Bestelnr. (1-230 V): 25424

Mobiele oliegesmeerde compressor

- Aanzuigvolume: 340l/min.
- Werkdruk: 8bar
- Ketel: 24l
- Toerental: 2800 tpm
- Gewicht: 28kg
- Vermogen: 2,5 PK
- Aantal cilinders: 1
- Afmetingen: 630x320x620mm

**449€**  
prijs excl. btw

## CM 340/8/20 WF



### Bestelnr. (1-230 V): 25422

Mobiele oliegesmeerde compressor  
Incl. waterafscheider

- Aanzuigvolume: 340l/min.
- Werkdruk: 8bar
- Ketel: 20l
- Toerental: 2800 tpm
- Gewicht: 34kg
- Vermogen: 2,5 PK
- Gietijzeren cilinders: 1
- Afmetingen: 520x430x790mm

**699€**  
prijs excl. btw

## CM 340/8/50 W



### Bestelnr. (1-230 V): 25426

Mobiele oliegesmeerde compressor

- Aanzuigvolume: 340l/min.
- Werkdruk: 8bar
- Ketel: 50l
- Toerental: 2800 tpm
- Gewicht: 49kg
- Vermogen: 2,5 PK
- Gietijzeren cilinders: 1
- Afmetingen: 940x320x700mm

**499€**  
prijs excl. btw

# Silent compressoren 6

zie ons compleet assortiment en voorraadstatus op [www.contimacgmt.nl](http://www.contimacgmt.nl)

## COMPACT SILENT

NEW



### Bestelnr. (1-230 V): 25405

Draagbare, olievrije compressor

- Aanzuigvolume: 193 l/min
- Vermogen: 1,5PK
- Werkdruk: 8 bar
- Ketel: 6 l
- Geluidsniveau LwA: 77dB
- Geluidsniveau LpA: 67 dB
- Toerental: 2800 tpm
- Afmetingen (LxBxH): 385x375x365mm
- Gewicht: 15,8kg

**199€**  
prijs excl. btw



## CM 270/8/10 WF SILENT



Low speed  
1400 tpm



### Bestelnr. (1-230 V): 25258

Mobiele onderhoudsarme, olievrije compressor

- Aanzuigvolume: 270 l/min.
- Werkdruk: 8bar
- Ketel: 10l
- Toerental: 1400 tpm
- Gewicht: 24kg
- Vermogen: 2 PK
- Aantal cilinders: 2
- Afmetingen: 400x335x622mm

**339€**  
prijs excl. btw

## ROLLCAGE 270 SILENT



Low speed  
1400 tpm



### Bestelnr. (1-230 V): 25014

Mobiele onderhoudsarme, olievrije compressor

- Aanzuigvolume: 270 l/min.
- Werkdruk: 8bar
- Ketel: 9l
- Toerental: 1400 tpm
- Gewicht: 32kg
- Vermogen: 2 PK
- Aantal cilinders: 2
- Afmetingen: 497x480x477mm

**419€**  
prijs excl. btw

## CM 270/8/24W SILENT

NEW



Low speed  
1400 tpm



### Bestelnr. (1-230 V): 25260

Mobiele onderhoudsarme, olievrije compressor

- Aanzuigvolume: 270 l/min.
- Werkdruk: 8bar
- Ketel: 24l
- Toerental: 1400 tpm
- Gewicht: 24kg
- Vermogen: 2 PK
- Aantal cilinders: 2
- Afmetingen: 587x231x535mm

**329€**  
prijs excl. btw

## CM 270/8/50W SILENT

NEW



Low speed  
1400 tpm



### Bestelnr. (1-230 V): 25262

Mobiele onderhoudsarme, olievrije compressor

- Aanzuigvolume: 270 l/min.
- Werkdruk: 8bar
- Ketel: 50l
- Toerental: 1400 tpm
- Gewicht: 32kg
- Vermogen: 2 PK
- Aantal cilinders: 2
- Afmetingen: 760x272x567mm

**369€**  
prijs excl. btw



# Compacte compressoren 6

zie ons compleet assortiment en voorraadstatus op [www.contimacgmt.nl](http://www.contimacgmt.nl)

Fe



ECU



**Bestelnr. (1-230 V): 25009**

Draagbare onderhoudsarme, olievrije compressor

- Aanzuigvolume: 200l/min.
- Werkdruk: 10bar
- Ketel: 3+3l
- Toerental: 2800 tpm
- Gewicht: 16kg
- Vermogen: 1,5 PK
- Aantal cilinders: 1
- Afmetingen: 430x190x400mm

**299€**  
prijs excl. btw

LEONARDO

Low speed  
1400 tpm



Incl. waterafscheider

**Bestelnr. (1-230 V): 25011**

Draagbare onderhoudsarme, olievrije compressor

- Aanzuigvolume: 105l/min.
- Werkdruk: 10bar
- Ketel: 3+3l
- Toerental: 1400 tpm
- Gewicht: 18kg
- Vermogen: 1 PK
- Aantal cilinders: 1
- Afmetingen: 430x190x400mm

**399€**  
prijs excl. btw

CM 205/10/24 W

Low speed  
1400 tpm



**Bestelnr. (1-230 V): 25436**

Mobiele, laagtoerige, oliegesmeerde compressor

- Aanzuigvolume: 200l/min.
- Werkdruk: 10bar
- Ketel: 24l
- Toerental: 1400 tpm
- Gewicht: 24kg
- Vermogen: 1,5PK
- Aantal cilinders: 1

**599€**  
prijs excl. btw

CM 205/10/10 WF

Low speed  
1400 tpm



**Bestelnr. (1-230 V): 25434**

Mobiele, laagtoerige, oliegesmeerde compressor

- Aanzuigvolume: 200l/min.
- Werkdruk: 10bar
- Ketel: 10l
- Toerental: 1400 tpm
- Gewicht: 23kg
- Vermogen: 1,5PK
- Aantal cilinders: 1

**599€**  
prijs excl. btw

CM 205/10/5 W

Low speed  
1400 tpm

oprof functie voor ka-  
bel en perslucht slang



**Bestelnr. (1-230 V): 27336**

Draagbare, laagtoerige, oliegesmeerde compressor

- Aanzuigvolume: 200l/min.
- Werkdruk: 10bar
- Ketel: 5l
- Toerental: 1400 tpm
- Gewicht: 23kg
- Vermogen: 1,5PK
- Aantal cilinders: 1

**749€**  
prijs excl. btw

TWINTANK 15 BAR

Low Speed  
1400 tpm

**15**  
BAR



**Bestelnr. (1-230 V): 25433**

Draagbare, laagtoerige, oliegesmeerde compressor tot 15 bar

- Aanzuigvolume: 190l/min.
- Werkdruk: 15bar
- Ketel: 4+4l
- Toerental: 1400 tpm
- Gewicht: 24kg
- Vermogen: 1,5PK
- Aantal cilinders: 1

**679€**  
prijs excl. btw

# Bouw compressoren 6

zie ons compleet assortiment en voorraadstatus op [www.contimacgmt.nl](http://www.contimacgmt.nl)

CM 380/10/20 WF

Low speed  
1400 tpm  
Max. 10 bar



Incl. waterafscheider



**Bestelnr. (1-230 V): 25052**

Krachtige, oliegesmeerde compressor

- Aanzuigvolume: 380l/min.
  - Werkdruk: 10bar
  - Ketel: 20l
  - Toerental: 1400 tpm
  - Gewicht: 43kg
  - Vermogen: 2,5PK
  - Aantal cilinders: 2 in V
  - Afmetingen: 520x430x810mm
- 1199€**  
prijs excl. btw

CM 380/10/9+9 W

Low speed  
1400 tpm  
Max. 10 bar  
Bouwmodel



**Bestelnr. (1-230 V): 25054**

Krachtige, oliegesmeerde compressor

- Aanzuigvolume: 380l/min.
  - Werkdruk: 10bar
  - Ketel: 9+9l
  - Toerental: 1400 tpm
  - Gewicht: 50kg
  - Vermogen: 2,5PK
  - Aantal cilinders: 2 in V
  - Afmetingen: 800x400x730mm
- 1299€**  
prijs excl. btw

CM 380/10/50 W

Low speed  
1400 tpm  
Max. 10 bar



**Bestelnr. (1-230 V): 25056**

Krachtige, oliegesmeerde compressor

- Aanzuigvolume: 380l/min.
  - Werkdruk: 10bar
  - Ketel: 50l
  - Toerental: 1400 tpm
  - Gewicht: 60kg
  - Vermogen: 2,5PK
  - Aantal cilinders: 2 in V
  - Afmetingen: 520x430x810mm
- 999€**  
prijs excl. btw





# Silent compressoren 6

zie ons compleet assortiment en voorraadstatus op [www.contimacgmt.nl](http://www.contimacgmt.nl)

Fe



## HANDY



Ook verkrijgbaar op 12/24V

**Bestelnr.: 20255**

**579€**  
prijs excl. btw

**Bestelnr. (1-230 V): 20253**

Onderhoudsarme, olievrije compressor

- Aanzuigvolume : 100l/min.
- Werkdruk : 8bar
- Ketel: 5l
- Toerental: 2800 tpm
- Gewicht : 11kg
- Vermogen : 0,5PK
- Aantal cilinders: 1
- Afmetingen : 340x155x270mm

**299€**  
prijs excl. btw

## CM 210/8/3 W BOXER



**Bestelnr. (1-230 V): 25195**

Zeer compacte, stille compressor, uiterst geschikt voor werkzaamheden binnenshuis

- Aanzuigvolume : 210l/min.
- Werkdruk : 8bar
- Ketel: 3l
- Toerental: 2800 tpm
- Gewicht : 13kg
- Vermogen : 0,7PK
- Aantal cilinders: 2-BOXER
- Afmetingen : 440x240x260mm

**479€**  
prijs excl. btw

## CM 210/8/15 W BOXER



**Bestelnr. (1-230 V): 25198**

Zeer compacte, stille compressor, uiterst geschikt voor werkzaamheden binnenshuis

- Aanzuigvolume: 210l/min.
- Werkdruk: 8bar
- Ketel: 15l
- Toerental: 2800 tpm
- Gewicht: 18kg
- Vermogen: 0,7PK
- Aantal cilinders: 2-BOXER
- Afmetingen: 480x230x400mm

**549€**  
prijs excl. btw

## CM 240/10/5 W

Low speed  
1400 tpm



**Bestelnr. (1-230 V): 25150**

Laagtoerige olievrije compressor  
Compact, stil en krachtig

- Aanzuigvolume: 240l/min.
- Werkdruk: 10bar
- Ketel: 5l
- Toerental: 1400 tpm
- Gewicht: 23kg
- Vermogen: 1,5PK
- Geharde cilinders: 2 in V
- Afmetingen: 340x380x550mm

**599€**  
prijs excl. btw

## CM 240/10/10 WF

Low speed  
1400 tpm



**Bestelnr. (1-230 V): 20252**

Laagtoerige olievrije compressor  
Compact, stil en krachtig

- Aanzuigvolume: 240l/min.
- Werkdruk: 10bar
- Ketel: 10l
- Toerental: 1400 tpm
- Gewicht: 23kg
- Vermogen: 1,5 PK
- Geharde cilinders: 2 in V
- Afmetingen: 400x380x650mm

**699€**  
prijs excl. btw

## CM 240/10/30 W

Low speed  
1400 tpm



**Bestelnr. (1-230 V): 20260**

Laagtoerige olievrije compressor  
Compact, stil en krachtig

- Aanzuigvolume: 240l/min.
- Werkdruk: 10bar
- Ketel: 30l
- Toerental: 1400 tpm
- Gewicht: 39kg
- Vermogen: 1,5 PK
- Cilinders: 2 in V
- Afmetingen: 800x390x710mm

**699€**  
prijs excl. btw

# Silent compressoren 6

zie ons compleet assortiment en voorraadstatus op [www.contimacgmt.nl](http://www.contimacgmt.nl)

CM 350/10/24 WF

Low speed  
1400 tpm



**Bestelnr. (1-230 V): 25190**

Laagtoerige olievrije compressor  
Compact, stil en krachtig

- Aanzuigvolume: 350l/min.
- Werkdruk: 10bar
- Ketel: 24l
- Toerental: 1400 tpm
- Gewicht: 38,5kg
- Vermogen: 2 PK
- Geharde cilinders: 2 in V
- Afmetingen: 540x600x830mm

**999€**  
prijs excl. btw

CM 350/10/11 + 11 W

Low speed  
1400 tpm



**Bestelnr. (1-230 V): 20412**

Laagtoerige olievrije compressor  
Compact, stil en krachtig

- Aanzuigvolume: 350l/min.
- Werkdruk: 10bar
- Ketel: 11+11l
- Toerental: 1400 tpm
- Gewicht: 42kg
- Vermogen: 2 PK
- Geharde cilinders: 2 in V
- Afmetingen: 750x670x560mm

**1299€**  
prijs excl. btw

CM 350/10/30 W

Low speed  
1400 tpm



**Bestelnr. (1-230 V): 20414**

Laagtoerige olievrije compressor  
Compact, stil en krachtig

- Aanzuigvolume: 350l/min.
- Werkdruk: 10bar
- Ketel: 30l
- Toerental: 1400 tpm
- Gewicht: 42kg
- Vermogen: 2 PK
- Geharde cilinders: 2 in V
- Afmetingen: 800x390x710mm

**899€**  
prijs excl. btw

CM 480/10/11+11 W

Low speed  
1400 tpm



Max. luchtopbrengst op 230V



**Bestelnr. (1-230 V): 20410**

Laagtoerige olievrije compressor  
Compact, stil en krachtig

- Aanzuigvolume: 480l/min.
- Werkdruk: 10bar
- Ketel: 11+11l
- Toerental: 1400 tpm
- Gewicht: 58kg
- Vermogen: 2,5 PK
- Gietijzeren cilinders: 4 in V
- Afmetingen: 750x670x560mm

**1649€**  
prijs excl. btw

CM 350/10/50W SILENT AUTODRAIN

Low speed  
1400 tpm



NEW



**Bestelnr. (1-230 V): 25197**

Geluidsarme, direct aangedreven zuigercompressor met 2 cilinders in V op 1-230V met 50 liter ketel. Inzetbaar voor vele toepassingen

- Aanzuigvolume: 350 l/min.
- Werkdruk: 10 bar
- Ketel: 50 l
- Toerental: 1400 tpm
- Vermogen: 2 PK
- Geharde cilinders: 2 in V
- Afmetingen (LxBxH): 590x430x850mm
- Gewicht: 47kg

**1599€**  
prijs excl. btw

CM 350/10/50W SILENT

Low speed  
1400 tpm



NEW



**Bestelnr. (1-230 V): 25175**

Extreem stil laagtoerige compressor met automatische thermische beveiliging

- Aanzuigvolume: 350 l/min.
- Werkdruk: 10 bar
- Ketel: 50 l (Ingebouwd)
- Toerental: 1400 tpm
- Gewicht: 88,5kg
- Vermogen: 2 PK
- Gietijzeren cilinders: 2
- Afmetingen: 720x500x820mm

**2299€**  
prijs excl. btw

# Riemaangedreven compressoren 6

zie ons compleet assortiment en voorraadstatus op [www.contimacgmt.nl](http://www.contimacgmt.nl)

CM 355/10/50 W

NEW



**Bestelnr. (1-230 V): 24100**

Riemaangedreven compressorlijn voor semi-professioneel gebruik met een ideale prijs-kwaliteitsverhouding

- Aanzuigvolume: 350 l/min.
- Max. druk: 10 bar
- Ketel: 50 l
- Toerental: 1180 tpm
- Geluidsniveau: 75 dB(A)
- Motorvermogen: 2 PK
- Aantal cilinders: 2 in lijn
- Nakoeler : ja
- Thermische beveiliging: ja
- Afmetingen (LxBxH): 900x370x750mm
- Gewicht: 75kg

**799€**  
prijs excl. btw

CM 355/10/100 W

NEW



**Bestelnr. (1-230 V): 24105**

Riemaangedreven compressorlijn voor semi-professioneel gebruik met een ideale prijs-kwaliteitsverhouding

- Aanzuigvolume: 350 l/min.
- Max. druk: 10 bar
- Ketel: 100 l
- Toerental: 1180 tpm
- Geluidsniveau: 75 dB(A)
- Motorvermogen: 2 PK
- Aantal cilinders: 2 in lijn
- Nakoeler: ja
- Thermische beveiliging: ja
- Afmetingen (LxBxH): 1030x440x920mm
- Gewicht: 69kg

**899€**  
prijs excl. btw

CM 455/10/50 W

NEW



**Bestelnr. (1-230 V): 24110**

Riemaangedreven compressorlijn voor semi-professioneel gebruik met een ideale prijs-kwaliteitsverhouding

- Aanzuigvolume: 450 l/min.
- Max. druk: 10 bar
- Ketel: 50 l
- Toerental: 1250 tpm
- Geluidsniveau: 75 dB(A)
- Motorvermogen: 3 PK
- Aantal cilinders: 2 in lijn
- Nakoeler: ja
- Thermische beveiliging: ja
- Afmetingen (LxBxH): 860x410x800mm
- Gewicht: 60kg

**949€**  
prijs excl. btw

CM 455/10/100 W/D

NEW



**Bestelnr. (1-230V): 24115**

Enkel fasig riemaangedreven compressor voor semi-professioneel gebruik met een ideale prijs-kwaliteitsverhouding

**Bestelnr. (3-400 V): 24120**

Driefasig riemaangedreven compressor voor semi-professioneel gebruik met een ideale prijs-kwaliteitsverhouding

- Aanzuigvolume: 450 l/min.
- Max. druk: 10 bar
- Ketel: 100 l
- Toerental: 1250 tpm
- Geluidsniveau: 75 dB(A)
- Motorvermogen: 3 PK
- Aantal cilinders: 2 in lijn
- Nakoeler: ja
- Thermische beveiliging: ja
- Afmetingen (LxBxH): 1030x40x920mm
- Gewicht: 71kg

**999€**  
prijs excl. btw

**1099€**  
prijs excl. btw



# Riemaangedreven compressoren verzinkt 6

zie ons compleet assortiment en voorraadstatus op [www.contimacgmt.nl](http://www.contimacgmt.nl)

CM 455 / 10 / 90 W - VERZINKT

NEW



**Bestelnr. (1-230 V): 24125**

Riemaangedreven oliegesmeerde compressor voor semi-professioneel gebruik op verzinkte ketel

- Aanzuigvolume: 450 l/min.
- Max. druk: 10 bar
- Ketel: 90 l
- Toerental: 1250 tpm
- Geluidsniveau: 75 dB(A)
- Motorvermogen: 3 PK
- Aantal cilinders: 2 in lijn
- Nakoeler: ja
- Thermische beveiliging: ja
- Afmetingen (LxBxH): 1310x430x1030mm
- Gewicht: 70kg

**1199€**  
prijs excl. btw

CM 455 / 10 / 90 D - VERZINKT

NEW



**Bestelnr. (3-400V): 24130**

Riemaangedreven oliegesmeerde compressor voor semi-professioneel gebruik op verzinkte ketel

- Aanzuigvolume: 450 l/min.
- Max. druk: 10 bar
- Ketel: 90 l
- Toerental: 1250 tpm
- Geluidsniveau: 75 dB(A)
- Motorvermogen: 3 PK
- Aantal cilinders: 2 in lijn
- Nakoeler: ja
- Thermische beveiliging: ja
- Afmetingen (LxBxH): 1310x430x1030 mm
- Gewicht: 70kg

**1229€**  
prijs excl. btw

CM 655 / 10 / 270 D - VERZINKT

NEW

2-traps  
Inclusief spanslede



**Bestelnr. (3-400 V): 24135**

Riemaangedreven oliegesmeerde compressor voor semi-professioneel gebruik op verzinkte ketel.

- Aanzuigvolume: 650 l/min.
- Max. druk: 10 bar
- Ketel: 270 l
- Toerental: 1000 tpm
- Geluidsniveau: 72 dB(A)
- Motorvermogen: 5.5 PK
- Aantal cilinders: 2 in lijn
- Nakoeler: ja
- 2-traps: ja
- Thermische beveiliging: ja
- Afmetingen (LxBxH): 1640x560x1190mm
- Gewicht: 119kg

**1999€**  
prijs excl. btw

CM 955 / 10 / 270 D - VERZINKT

NEW

2-traps  
Inclusief spanslede



**Bestelnr. (3-400 V): 24140**

Riemaangedreven oliegesmeerde compressor voor semi-professioneel gebruik op verzinkte ketel.

- Aanzuigvolume: 950 l/min
- Max. druk: 10 bar
- Ketel: 270 l
- Toerental: 1000 tpm
- Geluidsniveau: 73 dB(A)
- Motorvermogen: 5.5 PK
- Aantal cilinders: 2 in lijn
- Nakoeler: ja
- 2-traps: ja
- Thermische beveiliging: ja
- Afmetingen (LxBxH): 1640x560x1330mm
- Gewicht: 141kg

**2299€**  
prijs excl. btw



Fe



# De sterke punten van de **heavy duty** K-compressorkoppen

zie ons compleet assortiment en voorraadstatus op [www.continacgmt.nl](http://www.continacgmt.nl)



Fe



## KENMERKEN VAN DE K-POMPEN:

- Geschikt voor intensief gebruik
- Lage trillingen
- Sterk en betrouwbaar
- Lage snelheden
- Hoge prestaties
- Van 2 tot 20 PK
- Lange levensduur
- Max. 15 bar

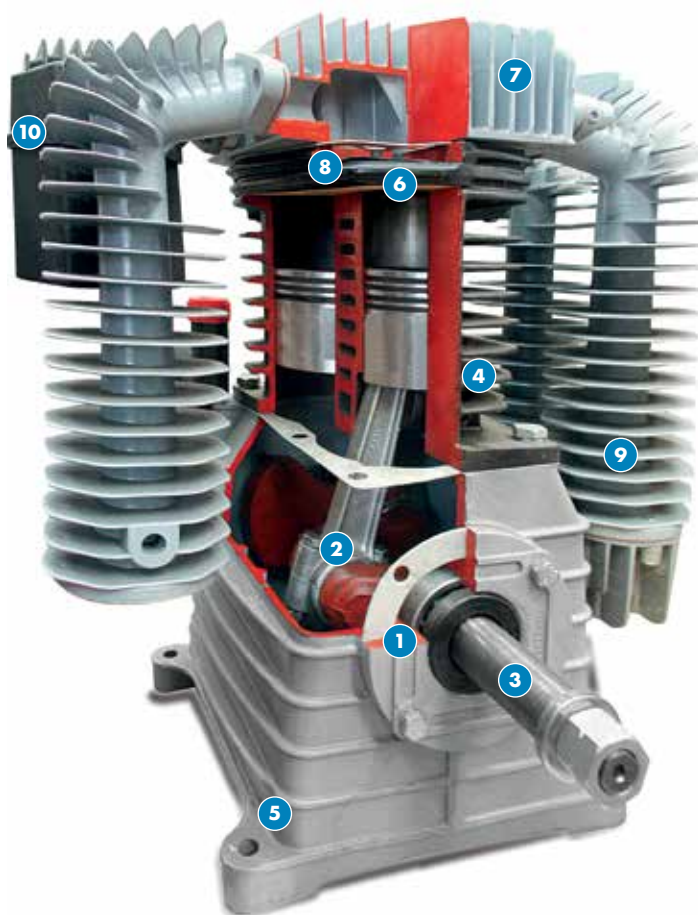

### VLIEGWIEL

Het profiel van de schoepen van het vliegwielen is ontworpen om een hoge koeling te garanderen



### KLEPPENDEKSEL

In gegoten aluminium voor betere warmteafvoer (met grote lamellen voor maximale koeling)



### CILINDERS

- Gietijzer: betrouwbaar, duurzaam
- Speciaal gehoonde cilinders voor een miniem oliegebruik



### KLEPPENPLAAT

- Gietijzer, sterk betrouwbaar, lange levensduur
- Overgedimensioneerde kamer van de luchtdoorlaat voor een beter thermisch rendement



### CARTER

- Grote oliecapaciteit voor lange zelfstandigheid
- Inwendige coating met hars die olielekken voorkomt
- Geen trillingen: aluminium gietstukken met grote diktes



### NAKOELER

- Gegoten aluminium voor betere warmteafvoer
- Grote lamellen voor maximale koeling



### LAGERS

Hoogwaardige kogellagers zijn de basis voor een continue werking in alle werkomstandigheden.



### KRUKAS EN DRIJFSTAAF

- Krukas gebalanceerd met elektronisch apparaat: geen trillingen
- Drijfstaaf met lage wrijvingsbussen om een hoog rendement en minder slijtage te garanderen



### DICHTINGEN

Van roestvrij staal met elastomeercoating: garanderen een perfecte afdichting en een lange levensduur in zeer zware omstandigheden



### LUCHTFILTER

- Labyrint systeem om lawaai te reduceren
- Grote filterelementen
- Lange levensduur

# Heavy duty zuigercompressoren 2

zie ons compleet assortiment en voorraadstatus op [www.contimacgmt.nl](http://www.contimacgmt.nl)

CM 405/10/50 W

Low speed  
1000 tpm



**Bestelnr. (1-230V): 26805**

Professionele, laagtoerige, riemaangedreven compressor  
Superkrachtig en mobiel

- Aanzuigvolume: 400l/min.
- Werkdruk: 10bar
- Ketel: 50l
- Toerental: 1000 tpm
- Gewicht: 54kg
- Vermogen: 3 PK
- Gietijzeren cilinders: 2 (K17)
- Nakoeler: ja
- Afmetingen: 900x440x770 mm

**1299€**  
prijs excl. btw

CM 405/10/100 W

Low speed  
1000 tpm



**Bestelnr. (1-230V): 26810**

Professionele, laagtoerige, riemaangedreven compressor  
Superkrachtig en mobiel

- Aanzuigvolume: 400l/min.
- Werkdruk: 10bar
- Ketel: 100l
- Toerental: 1000 tpm
- Gewicht: 75kg
- Vermogen: 3 PK
- Gietijzeren cilinders: 2 (K17)
- Nakoeler: ja
- Afmetingen: 1240x500x880mm

**1349€**  
prijs excl. btw

CM 505/10/100 W

Low speed  
1000 tpm

Max. luchtopbrengst op 230V



**Bestelnr. (1-230V): 26822**

Professionele, laagtoerige, riemaangedreven compressor  
Superkrachtig en mobiel

- Aanzuigvolume: 500l/min.
- Werkdruk: 10bar
- Ketel: 100l
- Toerental: 1000 tpm
- Gewicht: 81kg
- Vermogen: 3 PK
- Gietijzeren cilinders: 2 (K18)
- Nakoeler: ja
- Afmetingen: 1240x500x910mm

**1399€**  
prijs excl. btw

CM 405/10/100 D

Low speed  
1000 tpm



**Bestelnr. (3-400V): 26815**

Professionele, laagtoerige, riemaangedreven compressor  
Superkrachtig en mobiel

- Aanzuigvolume: 400l/min.
- Werkdruk: 10bar
- Ketel: 100l
- Toerental: 1000 tpm
- Gewicht: 75kg
- Vermogen: 3 PK
- Gietijzeren cilinders: 2 (K17)
- Nakoeler: ja
- Afmetingen: 1240x500x880mm

**1349€**  
prijs excl. btw

# Heavy duty zuigercompressoren 2

zie ons compleet assortiment en voorraadstatus op [www.contimacgmt.nl](http://www.contimacgmt.nl)

CM 505/10/150 D

Low speed  
1000 tpm



**Bestelnr. (3-400V): 26820**

Professionele, laagtoerige, riemaangedreven compressor  
Superkrachtig en mobiel

- Aanzuigvolume: 500l/min.
- Werkdruk: 10bar
- Ketel: 150l
- Toerental: 1000 tpm
- Gewicht: 90kg
- Vermogen: 4 PK
- Gietijzeren cilinders: 2 (K18)
- Nakoeler: ja
- Afmetingen: 1490x505x940mm

**1449€**  
prijs excl. btw

CM 605/1½00 D

Low speed  
1000 tpm  
2-traps



**Bestelnr. (3-400 V): 26825**

Industriële, laagtoerige, riemaangedreven compressor  
Superkrachtig en mobiel

- Aanzuigvolume: 600l/min.
- Werkdruk: 11bar
- Ketel: 200l
- Toerental: 1000 tpm
- Gewicht: 126kg
- Vermogen: 4 PK
- Gietijzeren cilinders: 2 (K25)
- Nakoeler: ja
- Afmetingen: 1470x590x1070mm

**1899€**  
prijs excl. btw

CM 705/10/100 D

Low speed  
1000 tpm  
2-traps



**Bestelnr. (3-400 V): 26832**

Industriële, laagtoerige, riemaangedreven compressor  
Superkrachtig en mobiel

- Aanzuigvolume: 700l/min.
- Werkdruk: 10bar
- Ketel: 100l
- Toerental: 1000 tpm
- Gewicht: 109kg
- Vermogen: 5,5 PK
- Gietijzeren cilinders: 2 (K28)
- Nakoeler: ja
- Afmetingen: 1490x505x940mm

**1799€**  
prijs excl. btw

CM 705/1½70 D

Low speed  
1000 tpm  
2-traps



**Bestelnr. (3-400 V): 26830**

Industriële, laagtoerige, riemaangedreven compressor  
Superkrachtig en mobiel

- Aanzuigvolume: 700l/min.
- Werkdruk: 11bar
- Ketel: 270l
- Toerental: 1000 tpm
- Gewicht: 158kg
- Vermogen: 5,5 PK
- Gietijzeren cilinders: 2 (K28)
- Nakoeler: ja
- Afmetingen: 1560x690x1110mm

**2099€**  
prijs excl. btw

# Heavy duty zuigercompressoren 2

zie ons compleet assortiment en voorraadstatus op [www.contimacgmt.nl](http://www.contimacgmt.nl)

CM 905/1½70 D

Low speed  
1000 tpm  
2-traps



**Bestelnr. (3-400 V): 26835**

Industriële, laagtoerige, riemaangedreven compressor  
Superkrachtig en mobiel

- Aanzuigvolume: 900l/min.
- Werkdruk: 11 bar
- Ketel: 270l
- Toerental: 1000 tpm
- Gewicht: 177kg
- Vermogen: 7,5 PK
- Gietijzeren cilinders: 2 (K30)
- Nakoeler: ja
- Afmetingen: 1560x690x1110mm

**2399€**  
prijs excl. btw

CM 905/1½70 D SDS

Low speed  
1000 tpm  
2-traps



Inclusief  
ster-driehoek  
schakeling



**Bestelnr. met SDS (3-400 V): 26840**

Industriële, laagtoerige, riemaangedreven compressor  
Superkrachtig en mobiel

- Aanzuigvolume: 900l/min.
- Werkdruk: 11 bar
- Ketel: 270l
- Toerental: 1000 tpm
- Gewicht: 177kg
- Vermogen: 7,5 PK
- Gietijzeren cilinders: 2 (K30)
- Nakoeler: ja
- Afmetingen: 1560x690x1110mm

**3299€**  
prijs excl. btw

CM 1305/1½70 D SDS

Low speed  
1000 tpm  
2-traps



Inclusief  
ster-driehoek  
schakeling



**Bestelnr. (3-400 V): 26859**

Industriële, laagtoerige, riemaangedreven compressor  
Superkrachtig en mobiel

- Aanzuigvolume: 1300l/min.
- Werkdruk: 11 bar
- Ketel: 270l
- Toerental: 1000 tpm
- Gewicht: 205kg
- Vermogen: 10 PK
- Gietijzeren cilinders: 2 (K50)
- Nakoeler: ja
- Afmetingen: 1560x690x1250 mm

**3699€**  
prijs excl. btw

CM 1305/11/500 D SDS

Low speed  
1000 tpm  
2-traps



Inclusief  
ster-driehoek  
schakeling



**Bestelnr. (3-400 V): 26855**

Industriële, laagtoerige, riemaangedreven compressor  
Superkrachtig en mobiel

- Aanzuigvolume: 1300l/min.
- Werkdruk: 11 bar
- Ketel: 500l
- Toerental: 1000 tpm
- Gewicht: 260kg
- Vermogen: 10 PK
- Gietijzeren cilinders: 2 (K50)
- Nakoeler: ja
- Afmetingen: 2010x790x1380mm

**4399€**  
prijs excl. btw



Fe



## WAAROM 15 BAR?

---

Een aantal toepassingen, bijvoorbeeld in de trucksector, vragen een hogere druk om te functioneren. Hiervoor zijn een aantal standaard compressoren ook leverbaar in 15 bar.



# Heavy duty zuigercompressoren 2

zie ons compleet assortiment en voorraadstatus op [www.contimacgmt.nl](http://www.contimacgmt.nl)

CM 1905/11/500 D SDS

Low speed  
1000 tpm  
2-traps



Inclusief  
ster-driehoek  
schakeling



**Bestelnr. (3-400 V): 26860**

Industriële, laagtoerige, riemaangedreven compressor  
Superkrachtig en mobiel

- Aanzuigvolume: 1900l/min.
- Werkdruk: 11bar
- Ketel: 500l
- Toerental: 1000 tpm
- Gewicht: 290kg
- Vermogen: 12,5 PK
- Gietijzeren cilinders: 2+2 (K60)
- Nakoeler: ja
- Afmetingen: 2010x790x1380mm

**5599€**  
prijs excl. btw

CM 655/15/300 D

15  
BAR

Low speed  
1000 tpm  
2-traps



**Bestelnr. (3-400 V): 26845**

Industriële, laagtoerige, riemaangedreven compressor  
Superkrachtig en mobiel. Ideaal voor de truck sector

- Aanzuigvolume: 650l/min.
- Werkdruk: 15bar
- Ketel: 300l
- Toerental: 1000 tpm
- Gewicht: 190kg
- Vermogen: 5,5 PK
- Gietijzeren cilinders: 2 (K30)
- Nakoeler: ja
- Afmetingen: 1560x690x1160mm

**2799€**  
26845  
prijs excl. btw

CM 855/15/500 D SDS

15  
BAR

Low speed  
1000 tpm  
2-traps



Inclusief  
ster-driehoek  
schakeling



**Bestelnr. (3-400 V): 26850**

Industriële, laagtoerige, riemaangedreven compressor  
Superkrachtig en mobiel. Ideaal voor de truck sector

- Aanzuigvolume: 850l/min.
- Werkdruk: 15bar
- Ketel: 500l
- Toerental: 1000 tpm
- Gewicht: 235kg
- Vermogen: 7,5 PK
- Gietijzeren cilinders: 2 (K30)
- Nakoeler: ja
- Afmetingen: 2010x790x1350mm

**4399€**  
prijs excl. btw

CM 1805/15/500 D TANDEM SDS

15  
BAR

Low speed  
1000 tpm  
2-traps



Cascade aanloop

Inclusief  
ster-driehoek  
schakeling



**Bestelnr. (3-400 V): 26872**

Industriële, laagtoerige, riemaangedreven compressor in  
tandemformatie.  
Superkrachtig en mobiel. Ideaal voor de truck sector

- Aanzuigvolume: 1800l/min.
- Werkdruk: 15bar
- Ketel: 500l
- Toerental: 1000 tpm
- Gewicht: 360kg
- Vermogen: 7,5 PK+7,5
- Gietijzeren cilinders: 2+2 (2x K30)
- Nakoeler: ja
- Afmetingen: 2010x790x1380mm

**5399€**  
prijs excl. btw

# Heavy duty verticale zuigercompressoren 2

zie ons compleet assortiment en voorraadstatus op [www.contimacgmt.nl](http://www.contimacgmt.nl)

## VERTICALE 405 W

70% plaatswinst  
3PK



### RUBBEREN VOET

**Bestelnr.:**  
**995605255**

Geschikt voor  
alle verticale  
compressors



6€  
Prijs excl. btw

**Bestelnr. (1-230 V): 25427**

Professionele, laagtoerige, riemaangedreven compressor  
Superkrachtig

- Aanzuigvolume: 400l/min.
- Werkdruk: 10bar
- Ketel: 100l
- Toerental: 1000 tpm
- Gewicht: 72kg
- Vermogen: 3 PK
- Gietijzeren cilinders: 2 (K17)
- Afmetingen: 600x500x1530mm

**1499€**  
prijs excl. btw

## VERTICALE 505 D

70% plaatswinst  
4PK



### RUBBEREN VOET

**Bestelnr.:**  
**995605255**

Geschikt voor  
alle verticale  
compressors



6€  
Prijs excl. btw

**Bestelnr. (3-400 V): 25430**

Professionele, laagtoerige, riemaangedreven compressor  
Superkrachtig

- Aanzuigvolume: 500l/min.
- Werkdruk: 10bar
- Ketel: 200l
- Toerental: 1000 tpm
- Gewicht: 112kg
- Vermogen: 4 PK
- Gietijzeren cilinders: 2 (K18)
- Afmetingen: 685x685x1600mm
- Geluidsniveau: 78 dB(A)

**1699€**  
prijs excl. btw

## VERTICALE 705 D

70% plaatswinst  
2-traps  
5,5PK



### RUBBEREN VOET

**Bestelnr.:**  
**995605255**

Geschikt voor  
alle verticale  
compressors



6€  
Prijs excl. btw

**Bestelnr. (3-400 V): 25431**

Industriële, laagtoerige, riemaangedreven compressor  
Superkrachtig

- Aanzuigvolume: 700l/min.
- Werkdruk: 11bar
- Ketel: 200l
- Toerental: 1000 tpm
- Gewicht: 125kg
- Vermogen: 5,5 PK
- Gietijzeren cilinders: 2 (K28)
- Nakoeler: ja
- Afmetingen: 780x580x1680mm

**2199€**  
prijs excl. btw

## VERTICALE 905 D

70% plaatswinst  
2-traps  
7,5PK



### RUBBEREN VOET

**Bestelnr.:**  
**995605255**

Geschikt voor  
alle verticale  
compressors



6€  
Prijs excl. btw

**Bestelnr. (3-400 V): 25435**

Industriële, laagtoerige, riemaangedreven compressor  
Superkrachtig

- Aanzuigvolume: 900l/min.
- Werkdruk: 11bar
- Ketel: 270l
- Toerental: 1000 tpm
- Gewicht: 165kg
- Vermogen: 7,5 PK
- Gietijzeren cilinders: 2 (K30)
- Nakoeler: ja
- Afmetingen: 810x590x1840mm

**2699€**  
prijs excl. btw



## BIJSTEL COMPRESSOREN EIGENSCHAPPEN:

- Bijstelcompressoren zijn inzetbaar:
  - Indien de luchthoeveelheid van de bestaande installatie niet toereikend is
  - Voor het opvangen van piekbelastingen
  - Wanneer 100% zekerheid gewaarborgd moet zijn
  - Bij het vervangen van oude apparaten indien het grote tankreservoir nog optimaal is
- Men kan tot 3 bijstelcompressoren in serie plaatsen door middel van een cascade-schakeling
- De bijstelcompressoren zijn uitgerust met 2-traps compressiekoppen die een hoog rendement garanderen
- Vanaf 10 PK geleverd met ster- driehoek schakeling



CM 705 D

### Bestelnr. (3-400 V): 26960

- Aanzuigvolume: 700l/min.
- Werkdruk: 11bar
- Ketel: 3,3l
- Toerental: 1000 tpm
- Vermogen: 5,5 PK
- Gietijzeren cilinders: 2 (K28)
- Nakoeler: ja
- Gewicht: 90kg
- Afmetingen: 902x730x905mm

**1899€**  
prijs excl. btw

CM 905 D

### Bestelnr. (3-400 V): 26962

- Aanzuigvolume: 900l/min.
- Werkdruk: 11bar
- Ketel: 3,3l
- Toerental: 1000 tpm
- Vermogen: 7,5 PK
- Gietijzeren cilinders: 2 (K30)
- Nakoeler: ja
- Gewicht: 106kg
- Afmetingen: 902x730x905mm

**2199€**  
prijs excl. btw



CM 1305 D SDS

### Bestelnr. (3-400 V): 26964 ●

- Aanzuigvolume: 1300l/min.
- Werkdruk: 15bar
- Ketel: 3,3l
- Toerental: 850 tpm
- Vermogen: 10 PK
- Gietijzeren cilinders: 2 (K50)
- Nakoeler: ja
- Gewicht: 189kg
- Afmetingen: 1150x751x1070mm

**INCLUSIEF**  
ster-driehoek  
schakeling



**3399€**  
prijs excl. btw

CM 1905 D SDS

### Bestelnr. (3-400 V): 26966 ●

- Aanzuigvolume: 1900l/min.
- Werkdruk: 15bar
- Ketel: 3,3l
- Toerental: 850 tpm
- Vermogen: 12,5 PK
- Gietijzeren cilinders: 2 (K60)
- Nakoeler: ja
- Gewicht: 212kg
- Afmetingen: 1150x751x1070mm

**Inclusief**  
ster-driehoek  
schakeling



**3499€**  
prijs excl. btw

# Heavy duty zuigercompressoren met benzinemotor 2

zie ons compleet assortiment en voorraadstatus op [www.contimacgmt.nl](http://www.contimacgmt.nl)

CM 380/10/7 ROBIN



Robin benzinemotor



Regelbare veiligheidsklep die automatisch opent wanneer de max. druk bereikt is!

**Bestelnr.: 25180**

Draagbare, autonome olievrije compressor aangedreven door een benzinemotor. Ideaal voor gebruik op verplaatsing

- Aanzuigvolume: 380l/min.
- Werkdruk: 10bar
- Ketel: 7l
- Toerental: 2800 tpm
- Gewicht: 28kg
- Geluidsniveau: LwA 99 dB / LpA 85 dB
- Vermogen: 3,5 PK
- Aantal cilinders: 2 in V
- Afmetingen: 430x470x470mm

**1399€**  
prijs excl. btw

CM 450/10/50 HONDA

POWERED by **HONDA™**



**Bestelnr.: 26818**

Mobiele, autonome, heavy duty oliegesmeerde zuigercompressor "powered by Honda" op tank van 50l. Ideaal voor gebruik op verplaatsing

- Aanzuigvolume: 450l/min.
- Werkdruk: 10bar
- Ketel: 50l
- Toerental: 1250 tpm
- Gewicht: 85kg
- Vermogen: 5,5 PK
- Motor: GX 160 HONDA
- Gietijzeren cilinders: 2 (K17)
- Afmetingen: 1270x490x880mm

**1899€**  
prijs excl. btw

CM 450/10/11+11 HONDA

POWERED by **HONDA™**



**Bestelnr.: 26880**

Mobiele, autonome, heavy duty oliegesmeerde zuigercompressor "powered by Honda" op tank van 11+11l. Ideaal voor gebruik op verplaatsing

- Aanzuigvolume: 450l/min.
- Werkdruk: 10bar
- Ketel: 11+11l
- Toerental: 1250 tpm
- Gewicht: 65kg
- Vermogen: 5,5 PK
- Motor: GX 160 HONDA
- Gietijzeren cilinders: 2 (K17)
- Afmetingen: 730x710x700mm

**2099€**  
prijs excl. btw

CM 950/11/17+17 HONDA

POWERED by **HONDA™**

2-traps  
Incl. conditioneergroep



**Bestelnr.: 25152**

Mobiele, autonome, heavy duty oliegesmeerde zuigercompressor "powered by Honda" op tank van 17+17l. Ideaal voor gebruik op verplaatsing

- Aanzuigvolume: 950l/min.
- Werkdruk: 11bar
- Ketel: 17+17l
- Toerental: 1250 tpm
- Gewicht: 140kg
- Vermogen: 11 PK
- Motor: GX 340 HONDA
- Gietijzeren cilinders: 2 (K30)
- Afmetingen: 1130x700x900mm

**3899€**  
prijs excl. btw

# Heavy duty multifunctionele service unit

zie ons compleet assortiment en voorraadstatus op [www.contimacgmt.nl](http://www.contimacgmt.nl)

GENAIR 705 - 13 BAR

NEW



700 l/min  
Benzine  
11 PK  
1 x schuko 3-400V (7kVA)  
1 x schuko 1-230V (2kVA)



## Bestelnr.: 27208

- Zelfstandig stroom en perslucht op verplaatsing !
- Deze compact, multifunctionele service unit is de ideale module voor pechvrachtwagens op verplaatsing.
- Honda benzinemotor met elektrische start
- Voorzien van een batterij voor de elektrische start
- Persluchtvoorziening door riemaangedreven 2-traps Heavy Duty zuigerpomp met hoog rendement
- Perslucht tank van 50 liter tot max. 15 bar
- Voorzien van een drukregelaar met waterafscheider en olieverniveelaar en 4 persluchtuitgangen
- Stroomvoorziening door generator
- Elektrisch stopcontact op 400V/50 Hz met maximaal vermogen van 7kVA
- Elektrisch stopcontact op 230V/50 Hz met maximaal vermogen van 2kVA

## Compressor

- Aanzuigvolume: 700 l/min.
- Werkdruk: 13 bar
- Lucht ketel: 50 L
- Vermogen: 11 PK
- Geluidsniveau: 66 dB(A)

## Generator

- Max. vermogen (1-230V): 2 kVA
- Max. vermogen (3-400V): 7 kVA
- Benzine tankinhoud: 6.1 L
- Brandstof: benzine
- Start: elektrisch

POWERED by  
**HONDA**<sup>TM</sup>

**6399€**  
prijs excl. btw

## Compressoren 12V/24V

HANDY 12/24 V



### Bestelnr.: 20255

- Voeding: 12/24V
- Aanzuigvolume: 60/100 l/min.
- Max. druk: 8 bar
- Ketel: 5 l
- Toerental: 1400/3000 tpm
- Geluidsniveau: 85 LwA
- Geluidsniveau: 72 dB(A)
- Aantal cilinders: 1
- Gewicht: 11kg

**579€**  
prijs excl. btw

EXTREME 12/24 V



### Bestelnr.: 25201

- Voeding: 12/24V
- Aanzuigvolume: 200/280 l/min.
- Max. druk: 8 bar
- Toerental: 1300/2600 tpm
- Geluidsniveau: 84 LwA
- Geluidsniveau: 72 dB(A)
- Aantal cilinders: 2 in V
- Gewicht: 9kg

**999€**  
prijs excl. btw

COMPACT 12 V



### Bestelnr.: 20257

- Voeding: 12V
- Aanzuigvolume: 200 l/min.
- Max. druk: 8 bar
- Ketel: 7 l
- Toerental: 1300 tpm
- Geluidsniveau: 84 LwA
- Geluidsniveau: 72 dB(A)
- Aantal cilinders: 2 in V
- Gewicht: 19kg

**1299€**  
prijs excl. btw

COMPACT 24 V



### Bestelnr.: 20259

- Voeding: 24V
- Aanzuigvolume: 280 l/min.
- Max. druk: 8 bar
- Ketel: 7 l
- Toerental: 2600 tpm
- Geluidsniveau: 84 LwA
- Geluidsniveau: 72 dB(A)
- Aantal cilinders: 2 in V
- Gewicht: 19kg

**1299€**  
prijs excl. btw



# Geluidsarme compressoren 6

zie ons compleet assortiment en voorraadstatus op [www.contimacgmt.nl](http://www.contimacgmt.nl)

Fe



## SILENT 705



5,5 PK  
2-traps

NEW



### AANBEVOLEN: PERSLUCHTKETEL



**Bestelnr.: 566131270**

- Capaciteit: 270 l
- Max. druk: 11 bar

**595€**  
prijs excl. btw

**Bestelnr. (3-400 V): 27204**

Geluidsarme riemaangedreven 2-traps zuigercompressor op 3-400 V. Ideaal om in de directe werkomgeving te plaatsen

- Aanzuigvolume: 700 l/min.
- Max. druk: 10 bar
- Toerental: 1000 tpm
- Motorvermogen: 5.5 PK
- Geluidsniveau: <68 dB(A)
- Gietijzeren cilinders: 2 (K28)
- Nakoeler: ja
- 2-traps: ja
- Thermische beveiliging: ja
- Geleverd op silentblokken
- Afmetingen (LxBxH): 700 x 1200 x 1000 mm
- Gewicht: 181kg

**2899€**  
prijs excl. btw

## SILENT 705/270



5,5 PK  
2-traps

NEW



**Bestelnr. (3-400 V): 27200**

Geluidsarme riemaangedreven 2-traps zuigercompressor op ketel 270 liter op 3-400 V. Ideaal om in de directe werkomgeving te plaatsen.

- Aanzuigvolume: 700 l/min.
- Max. druk: 10 bar
- Ketel: 270 l
- Toerental: 1000 tpm
- Geluidsniveau: <68 dB(A)
- Motorvermogen: 5.5 PK
- Gietijzeren cilinders: 2 (K28)
- Nakoeler: ja
- 2-traps: ja
- Thermische beveiliging: ja
- Geleverd op silentblokken
- Afmetingen (LxBxH): 730 x 1550 x 1650 mm
- Gewicht: 248kg

**3199€**  
prijs excl. btw

## SILENT 705/270 + DROGER



Incl. persluchtdroger  
5,5 PK  
2-traps

NEW



**Bestelnr. (3-400 V): 27202**

Geluidsarme riemaangedreven 2-traps zuigercompressor op ketel 270 liter op 3-400 V met droger. Ideaal om in de directe werkomgeving te plaatsen.

- Aanzuigvolume: 700 l/min.
- Max. druk: 10 bar
- Ketel: 270 l
- Toerental: 1000 tpm
- Geluidsniveau: <68 dB(A)
- Motorvermogen: 5.5 PK
- Gietijzeren cilinders: 2 (K28)
- Nakoeler: ja
- 2-traps: ja
- Thermische beveiliging: ja
- Geleverd op silentblokken
- Afmetingen (LxBxH): 730 x 1550 x 1730 mm
- Gewicht: 273kg

**4699€**  
prijs excl. btw

## SILENT 705/270 13 BAR

13  
BAR



13 bar  
5,5 PK  
2-traps

NEW



**Bestelnr. (3-400 V): 27206**

Geluidsarme riemaangedreven 2-traps zuigercompressor op ketel 270 liter op 3-400 V. Ideaal om in de directe werkomgeving te plaatsen.

- Aanzuigvolume: 630 l/min
- Max. druk: 13 bar
- Ketel: 270 l
- Toerental: 1000 tpm
- Geluidsniveau: <68 dB(A)
- Motorvermogen: 5.5 PK
- Gietijzeren cilinders: 2 (K28)
- Nakoeler: ja
- 2-traps: ja
- Thermische beveiliging: ja
- Geleverd op silentblokken
- Afmetingen (LxBxH): 730 x 1550 x 1650 mm
- Gewicht: 248kg

**3999€**  
prijs excl. btw

## VOORDELEN VAN EEN ZUIGERCOMPRESSOR

### 1. Bedieningspaneel

Voorzien van een duidelijk en overzichtelijk bedieningspaneel. Bij de CST-serie vindt u op dit bedieningspaneel diverse indicatie- en beveiligingsfuncties. Het display is voorzien van LED's welke aangeven of de spanning aanwezig is, overbelasting en ook een te hoge temperatuur van de motor of pomp wordt aangegeven.

Uitgerust met een manometer, urenteller, noodstop en aan- en uitschakelaar.

### 2. Drie liter tank en ontlastventiel

Uitgerust met een kleine 3 liter ketel en een elektrisch magneetventiel voor de ontluchting van de compressorpomp welke de opstartfase vergemakkelijkt.

### 3. Robuuste compressorpomp

Alle modellen zijn uitgerust met een tweecilinder tweetrapspomp welke is voorzien van een tussen- en nakoeler. De robuuste en betrouwbare laag toeren compressorpomp zorgen voor een uiterst hoge bedrijfszekerheid en een lange levensduur.



### 4. Koelventilatoren

Alle modellen voorzien van onafhankelijke koelventilatoren om de bedrijfstemperatuur in de geluidsarme kast zo laag mogelijk te houden. Deze worden automatisch ingeschakeld door temperatuursensoren waardoor deze compressor beveiligd is tegen oververhitting.

### 5. Sterdriehoekschakeling

De modellen CST 800 en CST 1000 zijn uitgevoerd met een sterdriehoekschakeling en vrijloopklep. Dit zorgt voor een lage piekstrom bij het opstarten van de compressor.



Binnenzijde CST 600/ 800SD

#### CST SERIES



- Industriële serie CST is geschikt voor zware toepassingen en intensief gebruik.
- Uitgerust met industriële motoren, tweetraps gietijzeren kwaliteitspompen met grote koelers en tussentrapskoelers, v-snaaraandrijving, zeer laag toerental, industriële filters en groot oliecarter.
- Hoge opbrengst, een uitstekende koeling en zijn gemonteerd op een poedergelakte ketel met perfecte afwerking.
- Voorzien van thermische beveiliging, tank- en uitgaande drukmeter en een uitgang naar een ketel voor grote hoeveelheden lucht.
- Made in Italy.

#### CST 600

##### Bestelnr. (3-400 V): 563200042

- Aanzuigvolume: 575l/min.
- Gietijzeren cilinders: 2 (K25)
- Ketelinhoud l: 3
- Maximale druk: 11 bar
- Motorvermogen: 5.5PK
- Toerental tpm: 1000
- Geluidsniveau: 65dB(A)
- Dimensies: 850 x 620 x 1100mm
- Gewicht: 147kg

**3295€**  
prijs excl. btw

#### CST 800 SD

##### Bestelnr. (3-400 V): 563200064

- Aanzuigvolume: 800l/min.
- Gietijzeren cilinders: 2 (K30)
- Ketelinhoud l: 3
- Maximale druk: 11 bar
- Motorvermogen: 7.5PK
- Toerental tpm: 1000
- Geluidsniveau: 68dB(A)
- Dimensies: 850 x 620 x 1100mm
- Gewicht: 168kg

**3595€**  
prijs excl. btw

#### CST 1000 SD

##### Bestelnr. (3-400 V): 563200074

- Aanzuigvolume: 1050l/min.
- Gietijzeren cilinders: 2 (K50)
- Ketelinhoud l: 3
- Maximale druk: 11 bar
- Motorvermogen: 10PK
- Toerental tpm: 1000
- Geluidsniveau: 68dB(A)
- Dimensies: 850 x 620 x 1100mm
- Gewicht: 220kg

**4595€**  
prijs excl. btw

# Perslucht downstream componenten

zie ons compleet assortiment en voorraadstatus op [www.contimacgmt.nl](http://www.contimacgmt.nl)

## OPSTELLING PERSLUCHTINSTALLATIE

Een schematisch overzicht voor de ideale opstelling van persluchtinstallatie. Diverse opties/opstellingen zijn leverbaar om de meest zuivere lucht te leveren.

1. Compressor
2. Verticale persluchtketel
3. Electronisch gestuurde bolkraan
4. Afstandsbediening
5. Persluchtdroger
6. Condensklep
7. Condensaataftrap
8. Waterseparator

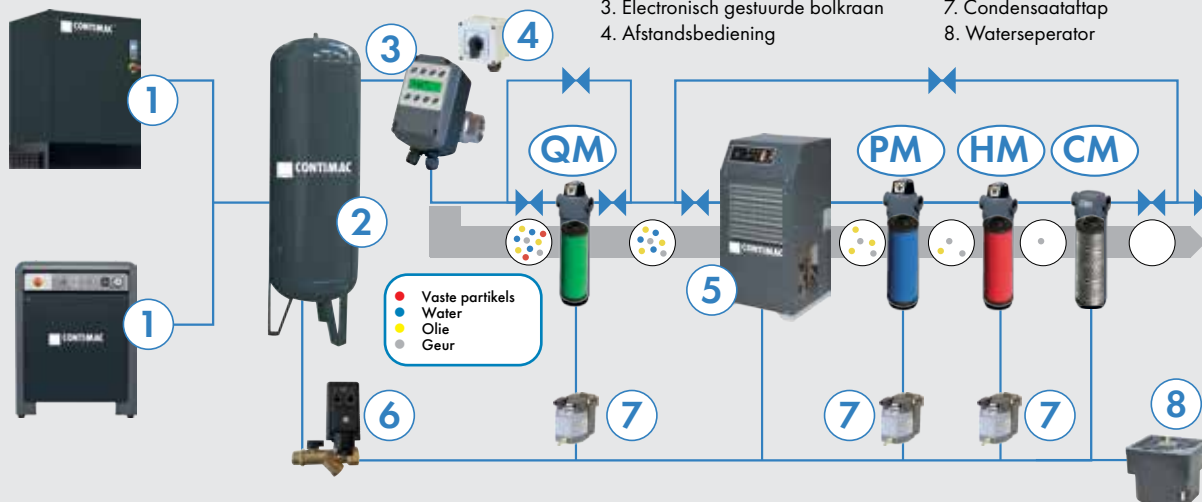

## 2 KETELS (2)



- 11 Bar
- Staal gelakt of gegalvaniseerd
- Standaard zonder appendages
- Ketels worden geleverd met CE-keuring

Bestelnr.	Capaciteit	Afwerking	Max. druk	Aansluiting	Dia. x hoogte	Prijs excl. BTW
566131100	100 L	Gelakt	11 bar	¾" F	350x1220mm	375€
566131270	270 L	Gelakt	11 bar	1" F	500x1680mm	595€
566131500	500 L	Gelakt	11 bar	2" F	650x2200mm	895€
566131251	270 L	Verzinkt	11 bar	1" F	490x1656mm	895€
566132500	500 L	Verzinkt	11 bar	2" F	600x2070mm	1199€
566132900	900 L	Verzinkt	11 bar	2" F	800x2000mm	2095€

### APPENDAGESETS

Appendageset bestaande uit:

- Veiligheidsventiel
- Manometer
- Kogelkranen
- Diverse koppelingen



Bestelnr.	voor ketel	Prijs
999566131	100 L gelakt	90€
999566133	270 L gelakt	105€
999566135	500 L gelakt	120€
999566137	270 L & 500 L verzinkt	135€
999566139	900 L verzinkt	195€

## 5 PERSLUCHTDROGERS (2)



- Vocht en andere verontreinigingen in perslucht kunnen kostbare problemen veroorzaken
- Door toepassing van een voorfilter en een koeldroger is het mogelijk de vocht- en verontreinigingsproblemen te voorkomen
- Vooral bij CNC-machines en verfinstallaties is het gebruik van deze aan te raden om onnodige kosten aan deze machine te voorkomen

Type	Bestelnr. (1-230V)	Capaciteit	Aansluiting	Afmetingen	Gewicht	Prijs excl. BTW
Dryer 600	26410	600 l/min.	½"	360x430x770	28kg	1299€
Dryer 950	26412	950 l/min.	½"	360x430x770	31kg	1399€
Dryer 1200	26414	1200 l/min.	½"	360x430x770	32kg	1599€
Dryer 1800	26416	1800 l/min.	½"	360x430x770	34kg	1699€
Dryer 2500	26418	2500 l/min.	1"	360x430x770	35kg	1999€
Dryer 3200	26420	3200 l/min.	1" ¼	360x430x770	40kg	2299€

# Perslucht downstream componenten

zie ons compleet assortiment en voorraadstatus op [www.continacgmt.nl](http://www.continacgmt.nl)

## 3 BOLKRAAN (2)

**Bestelnr.: 26733**  
Electronische gestuurde bolkraan

- Aansluiting: 1" F
- 230V, 50/60Hz
- Max. druk: 16bar



**349€**  
prijs excl. btw

## 4 AFSTANDSBEDIENING (2)

**Bestelnr.: 26729**  
Afstandsbediening met 5 meter kabel. IP65 (NEMA4) isolatie.

- Close
- Auto
- Open



**179€**  
prijs excl. btw

## PERSLUCHTSLANGEN



Bestelnr.	Maat	Lengte	Prijs
566150031	1/2" F - 1/2" M	1,5m	29€
566150041	2x3/4" M	1,5m	119€
566150051	2x1" M	1,5m	129€

## KOPPELNIPPELS



Bestelnr.	Maat	Prijs
618728004	2x1/2" M	3,50€
618728006	2x3/4" M	6€
618728007	2x1" M	12,70€

## 6 CONDENSE DRAIN KIT (2)

**Bestel- 999566350**

De kit bevat een:

- Instelbare tijds klok
- Magneetklep
- Kogelkraan met filter
- Aansluitsnoer H03VV-F 3x0,75, 2 met Schuko stekker (2 meter)
- PU slang 6mm blauw (6 meter)
- Verlengstuk 1/4M
- Verloopring 1/2M - 1/4F

De magneetklep is van RVS en IP65 beschermd. Deze magneetklep werkt van 0 tot 16 bar. De aansluiting is 1/2" binnendraad.

- Aansluiting: 1/2"
- 230 V, 50/60Hz
- Max. druk: 16bar

**149€**  
prijs excl. btw



## 7 CONDENSE DRAIN PRO (2)

**Bestelnr.: 26728**

- Electronische niveaugestuurde condensataafop
- Aansluiting 1/4"
- Maximale druk 16 bar
- Condenswater elektronisch afvoeren zonder luchtverlies dit resulteert in minder stroomopname
- Met testfunctie
- Geleverd in voltage 230V 50/60Hz
- Zeer compact
- Geïntegreerde vuilzeef
- Betrouwbare werking door direct gestuurd ventiel

- Aansluiting: 1/4"
- 1-230V
- Max. druk: 16bar



**169€**  
prijs excl. btw

## 8 OLIE / WATER SEPARATOR (2)

Een aanzienlijke hoeveelheid condensaat gemengd met een bepaald percentage olie wordt altijd gegenereerd uit een compleet persluchtstelsel.

Referentienormen stellen dat water afgevoerd via het riool niet meer dan 5 mg/l oliegehalte mag hebben.

De WATERSEP unit houdt het oliepeil binnen deze normen en waarden en scheidt automatisch de olie uit het water. Het water afgetapt uit de apparatuur is dus schoon en geschikt om te worden afgevoerd in het riool.

**Bestelnr.: 26484**

- Capaciteit 2000L/min

**279€**  
prijs excl. btw

**Bestelnr.: 26485**

- Capaciteit 3000L/min

**499€**  
prijs excl. btw



## PERSLUCHTFILTERS

- De correcte keuze van de juiste filters voorkomt problemen veroorzaakt door de aanwezigheid van olie restanten of andere persluchtverreemde partikels aanwezig in de perslucht.
- Deze industriële filters zorgen voor zuivere perslucht vrij van olie partikels en andere niet gewenste partikels.
- Deze filters kunnen ingezet worden in de meest verschillende toepassingen ook de meest veeleisende!

### Algemene kenmerken van deze filters :

- Voorzien van een geïntegreerde verschikdrukmanometer die de status van het filterpatroon ten allen tijden weergeeft
- Geanodiseerde filterhuis met zero-porositeit voor een lange levensduur (corrosie resistent)
- Ingebouwde "auto float drain" die het residu afvoert
- Filterelementen met grote diameter voor betere separatie



### OPTIONEEL: MUURBEVESTIGING



**1 Bestelnr.: 26480**  
Koppelstuk voor filters 05 tot 18

**69€**  
prijs excl. btw

**2 Bestelnr.: 26482**  
Muurbevestigingskit voor filter 05 tot 18

**159€**  
prijs excl. btw

**1 Bestelnr.: 26481**  
Koppelstuk voor filters 30

**99€**  
prijs excl. btw

**2 Bestelnr.: 26483**  
Muurbevestigingskit voor filter 30

**299€**  
prijs excl. btw

Omschrijving	Type	Bestelnr.	Capaciteit	Max. druk	Aansluiting	Ø x hoogte	Prijs excl. btw
<b>QM-filters:</b> • Toepassingsgebied: mechanische omgeving, metallurgie, ... • Longlife prefilter voor het filteren van vaste partikels • Filtergraad tot 5 micron vaste partikels • Plaatsing: Voor droger plaatsen en best te combineren met een automatisch drainagesysteem van de filter.	QM 10	26441	1000 l/min.	16 bar	3/8"	100x220 mm	199€
	QM 18	26442	1800 l/min.	16 bar	1/2"	100x250 mm	225€
	QM 30	26443	3000 l/min.	16 bar	3/4"	120x290 mm	259€
<b>PM-filters:</b> • Toepassingsgebied: verfspuiten etc. • Longlife filter voor het filteren van oliepartikels tot 0.5mg/m <sup>3</sup> • Filtergraad tot 1 micron partikels • Plaatsing na QM filtereren met een automatisch drainagesysteem van de filter.	PM 10	26461	1000 l/min.	16 bar	3/8"	100x220 mm	209€
	PM 18	26462	1800 l/min.	16 bar	1/2"	100x250 mm	229€
	PM 30	26463	3000 l/min.	16 bar	3/4"	120x290 mm	269€
<b>HM-filters:</b> • Toepassingsgebied: verfspuiten op waterbasis, ... • Longlife fijnfilter voor het filteren van oliepartikels 0.01 mg/m <sup>3</sup> • Filtergraad tot 0.01 micron partikels • Plaatsing na QM en PM filter	HM 10	26451	1000 l/min.	16 bar	3/8"	100x220 mm	199€
	HM 18	26452	1800 l/min.	16 bar	1/2"	100x250 mm	229€
	HM 30	26453	3000 l/min.	16 bar	3/4"	120x290 mm	259€
<b>CM-filters:</b> • Toepassingsgebied: verpakkingsindustrie, voedings- en farmaceutische industrie, ... • Longlife speciaalfilter filtert de laatste partikels, geur- en oledampen weg tot 0.003mg/m <sup>3</sup> • Voor toepassingen die absoluut geur- en dampvrij dienen te werken en dit dankzij de actieve koolstoffiltering • Plaatsing na de HM filter	CM 10	26471	1000 l/min.	16 bar	3/8"	100x220 mm	199€
	CM 18	26472	1800 l/min.	16 bar	1/2"	100x250 mm	229€
	CM 30	26473	3000 l/min.	16 bar	3/4"	120x290 mm	259€



Fe

## HOE KIES IK TUSSEN EEN ZUIGER- OF SCHROEFCOMPRESSOR?



Het grote voordeel van de schroefcompressor ten opzichte van de zuigercompressor is het veel hoger rendement dat per eenheid van vermogen (kW) uit de schroefcompressor gehaald wordt. Daar de zuigercompressor te maken heeft met verhoogde wrijving en luchtgekoeld is, dient deze ook op non-actief te staan om oververhitting van de compressorkop te voorkomen.

Heb je dus langere tijd achter elkaar veel lucht nodig, dan is een schroefcompressor waarschijnlijk de juiste oplossing.



U kunt onze verkoop medewerkers altijd raadplegen om met u mee te denken voor de beste oplossing.



Zuigercompressor

VS



Schroefcompressor

KV 3/90

Op zoek naar een stille compressor die maximaal lucht geeft op 230 Volt en dit in continu bedrijf? Dan heeft U met de KV3/90 de ideale compressor gekozen !

NEW



- Mobile Inzetbaarheid: Geschikt voor gebruik op diverse locaties. Dit is met name handig in sectoren zoals de bouw, mijnbouw en olie- en gasindustrie, waar werkzaamheden op verschillende locaties worden uitgevoerd.
- Direct aangedreven; zeer stille schroefcompressor geschikt voor continu bedrijf
- Tijdens het werking wordt de olie op een constante bedrijfstemperatuur gehouden voor een optimale viscositeit
- Automatische aan/uit-bediening
- Vrijloopventiel voert overtollige lucht af tijdens continu bedrijf
- Voorzien van urenteller
- Beschermingsklasse IP54

### Bestelnr. (1-230 V): 20510

- Effectieve luchtopbrengst: 270 l/min
- Max. druk: 10 bar
- Ketel: 90l
- Toerental: 2800 tpm
- Geluidsniveau: 65 dB(A)
- Motorvermogen: 3,6 PK
- Afmetingen (LxBxH): 1450x450x1100 mm
- Gewicht: 248kg



**3599€**  
prijs excl. btw



## KRACHTIGE, STILLE & ONDERHOUDSVRIENDELIJKE SCHROEFCOMPRESSOREN.

Deze NS schroefcompressoren zijn al na 4 minuten op bedrijfstemperatuur van 70° C. Waardoor ze zeer geschikt zijn voor discontinu gebruik. Andere merken schroefcompressoren hebben ongeveer 20 minuten nodig om op temperatuur te komen. Dit maakt ze ongeschikt voor discontinu gebruik.

Bij andere merken en types compressoren treedt versnelde slijtage op door ontstaan van condenswater in het oliebad (door de sterke schommelingen in bedrijfstemperatuur) bij discontinue gebruik.



NS + Tank + Droger

De schroefcompressoren zijn voorzien van een nieuwe display waar alle cruciale persluchtparameters zijn weergegeven.

Kortom, stiller, efficiënter en ook nog beter voor het milieu, door Eco-vriendelijk R513A en R410A gas en een reductie van 10% CO2.



### 1. Volledig geïntegreerd atlas copco C43i & C55i blok

- Weinig externe leidingen door gegoten aluminium blok
- Superieure verticale olieaf scheiding
- Nieuwe generatie compact compressorblok
- Laag geluidsniveau en trillingen
- Een van de meest compacte op de markt
- Snel, eenvoudig en kosteneffectief onderhoud



### 2. Air energy control 3B basic controller

- Remote start/stop en automatische herstart na stroomuitval
- Temperatuur- en druk instelmogelijkheden
- Draaiurenteller
- Onderhouds- en reparatiewaarschuwingen



### 3. Motoren

- Zeer betrouwbare, energiezuinige IE IP55 WEG-elektromotor
- Siemens componenten



### 4. NS 4-20 innovatie

- Complex ontwerp met een minimaal aantal onderdelen en geïntegreerde leidingen
- Stabiele oliefilm op de contactoppervlaktes
- Compactheid van het geïntegreerde olie circuit
- Verminderd risico op corrosie en condensatie
- Eenvoudig in onderhoud

### Milieu

- Energie-efficiënte IE IP55 motoren van WEG
- Minder dan 5 ppm, veel minder olie in de perslucht, minder filtering nodig.
- Minder geluid, dicht bij een werkplek te plaatsen waardoor minder leidingen nodig zijn.



# Schroefcompressoren

zie ons compleet assortiment en voorraadstatus op [www.contimacgmt.nl](http://www.contimacgmt.nl)

Fe



## SCHROEFCOMPRESSOREN

100% Duty cycle



- Volledig geïntegreerd aluminium blok
- Superieure verticale olieaf scheiding
- Nieuwe generatie compact compressorblok
- Zeer betrouwbare, energie-efficiënte motor
- Laag geluidsniveau en trillingen
- Eenvoudige en betrouwbare digitale regelaar
- Snel, eenvoudig en kosteneffectief onderhoud



Zie ook perslucht ketels op pg. 70

### NS 7.5-10

#### Bestelnr. (3-400 V): 25151 ●

- Effectieve luchtopbrengst: 770l/min.
- Werkdruk: 10bar
- Vermogen: 7.5 PK
- Geluidsniveau: 67 dB(A)
- Gewicht: 163kg
- Afmetingen: 805x603x1020mm

**4499€**  
prijs excl. btw

### NS 10-10

#### Bestelnr. (3-400 V): 25154 ●

- Effectieve luchtopbrengst: 965l/min.
- Werkdruk: 10bar
- Vermogen: 10 PK
- Geluidsniveau: 69 dB(A)
- Gewicht: 190kg
- Afmetingen: 805x603x1020mm

**4699€**  
prijs excl. btw

### NS 15-10

#### Bestelnr. (3-400 V): 25156 ●

- Effectieve luchtopbrengst: 1410l/min.
- Werkdruk: 10bar
- Vermogen: 15 PK
- Geluidsniveau: 69 dB(A)
- Gewicht: 215kg
- Afmetingen: 938x708x1020mm

**5499€**  
prijs excl. btw

### NS 20-10

#### Bestelnr. (3-400 V): 25158 ●

- Effectieve luchtopbrengst: 1677l/min.
- Werkdruk: 10bar
- Vermogen: 20 PK
- Geluidsniveau: 71 dB(A)
- Gewicht: 234kg
- Afmetingen: 938x708x1020mm

**5999€**  
prijs excl. btw

# Schroefcompressoren

zie ons compleet assortiment en voorraadstatus op [www.contimacgmt.nl](http://www.contimacgmt.nl)



## SCHROEFCOMPRESSOR OP PERSLUCHTTANK

100% Duty cycle



- Volledig geïntegreerd aluminium blok
- Superieure verticale olieafschieding
- Nieuwe generatie compact compressorblok
- Zeer betrouwbare, energie-efficiënte motor
- Laag geluidsniveau en trillingen
- Eenvoudige en betrouwbare digitale regelaar
- Snel, eenvoudig en kosteneffectief onderhoud

- Energie-optimalisering:
- Air Energy Control 3B Basisregelaar
- Start/Stop en automatische herstart op afstand
- Temperatuur- en drukinstelling
- Bedrijfsuren indicator
- Waarschuwingen voor service en storingen



### NS 10/270-10

#### **Bestelnr. (3-400 V): 25172**

- Effectieve luchtopbrengst: 965 l/min.
- Werkdruk: 10bar
- Ketel: 270l
- Vermogen: 10 PK
- Geluidsniveau: 69 dB(A)
- Gewicht: 257kg
- Afmetingen: 1533x573x1447mm

**5199€**  
prijs excl. btw

### NS 7,5/270-10

#### **Bestelnr. (3-400 V): 25182**

- Effectieve luchtopbrengst: 770 l/min
- Werkdruk: 10bar
- Ketel: 270l
- Vermogen: 7,5 PK
- Geluidsniveau: 67 dB(A)
- Gewicht: 230kg
- Afmetingen: 1429x573x1397mm

**4999€**  
prijs excl. btw

### NS 15/500-10

#### **Bestelnr. (3-400 V): 25186**

- Effectieve luchtopbrengst: 1410l/min.
- Werkdruk: 10bar
- Ketel: 500l
- Vermogen: 15 PK
- Geluidsniveau: 69 dB(A)
- Gewicht: 350kg
- Afmetingen: 1533x573x1447mm

**6399€**  
prijs excl. btw



# Schroefcompressoren

zie ons compleet assortiment en voorraadstatus op [www.contimacgmt.nl](http://www.contimacgmt.nl)

Fe



- Professionele schroefcompressoren **made in de EU**
- Deze schroefcompressoren zijn reeds na 4 minuten op bedrijfstemperatuur (70°C) waardoor deze ook of **beter geschikt zijn voor discontinu gebruik**
- Andere schroefcompressoren hebben circa 20 minuten nodig om op bedrijfstemperatuur te komen en zijn minder geschikt voor een discontinu gebruik
- De schroefcompressor is voorzien van het laatste **nieuwe display** waar alle cruciale persluchtparameters en onderhoudsintervallen zijn weergegeven
- Het grote voordeel van de schroefcompressor tegenover de zuigercompressor is het veel hoger rendement per eenheid van vermogen (kW)
- Daar de zuigercompressor te maken heeft met verhoogde wrijving en luchtgekoeld is, dient deze ook op **non-actief** te staan om oververhitting van de compressorkop te voorkomen
- **Silent Dry** modellen zijn uitgerust met een persluchtdroger die de droge perslucht aan de uitgang garandeert
- Het gebruik van een persluchtdroger **verhoogt** aanzienlijk de **levensduur** van de perslucht machines, stuurcilinders en andere gebruikers

## SCHROEFCOMPRESSOR OP PERSLUCHTTANK MET DROGER



**100% Duty cycle**

- Volledig geïntegreerd aluminium blok
- Superieure verticale olieaf scheiding
- Nieuwe generatie compact compressorblok
- Zeer betrouwbare, energie-efficiënte motor
- Laag geluidsniveau en trillingen
- Eenvoudige en betrouwbare digitale regelaar
- Snel, eenvoudig en kosteneffectief onderhoud

### NS D 5,5/270-10

#### Bestelnr. (3-400 V): 25196

- Effectieve luchttopbrengst.: 511 l/min
- Werkdruk: 10bar
- Ketel: 270l
- Vermogen: 5,5 PK
- Geluidsniveau: 63 dB(A)
- Gewicht: 259kg
- Afmetingen: 1533x573x1447mm

511L/min effectief  
Incl. persluchtdroger  
3-400 V  
5,5 PK

**5999€**  
prijs excl. btw

### NS D 7,5/270-10

#### Bestelnr. (3-400 V): 25199

- Effectieve luchttopbrengst.: 770 l/min
- Werkdruk: 10bar
- Ketel: 270l
- Vermogen: 7,5 PK
- Geluidsniveau: 67 dB(A)
- Gewicht: 269kg
- Afmetingen: 1533x573x1447mm

770L/min effectief  
Incl. persluchtdroger  
3-400 V  
7,5 PK

**6399€**  
prijs excl. btw

### NS D 10/270-10

#### Bestelnr. (3-400 V): 25162

- Effectieve luchttopbrengst.: 965 l/min
- Werkdruk: 10bar
- Ketel: 270l
- Vermogen: 10 PK
- Geluidsniveau: 69 dB(A)
- Gewicht: 296kg
- Afmetingen: 1533x678x1447mm

965L/min effectief  
Incl. persluchtdroger  
3-400 V  
10 PK

**6699€**  
prijs excl. btw

### NS D 15/500-10

#### Bestelnr. (3-400 V): 25164

- Effectieve luchttopbrengst.: 1410 l/min
- Werkdruk: 10bar
- Ketel: 500l
- Vermogen: 15 PK
- Geluidsniveau: 69 dB(A)
- Gewicht: 393kg
- Afmetingen: 1935x678x1578mm

1410L/min effectief  
Incl. persluchtdroger  
3-400 V  
15 PK

**8499€**  
prijs excl. btw

### NS D 20/500-10

#### Bestelnr. (3-400 V): 25168

- Effectieve luchttopbrengst.: 1677 l/min.
- Werkdruk: 10bar
- Ketel: 500l
- Vermogen: 20 PK
- Geluidsniveau: 71 dB(A)
- Gewicht: 412kg
- Afmetingen: 1935x678x1578mm

1677L/min effectief  
Incl. persluchtdroger  
3-400 V  
20 PK

**8799€**  
prijs excl. btw

### NS D 25/500-10

#### Bestelnr. (3-400 V): 25181

- Effectieve luchttopbrengst.: 2590 l/min
- Werkdruk: 10bar
- Ketel: 500l
- Vermogen: 25 PK
- Geluidsniveau: 69 dB(A)
- Gewicht: 603kg
- Afmetingen: 1904x780x1833mm

2590L/min effectief  
Incl. persluchtdroger  
3-400 V  
25 PK

**10499€**  
prijs excl. btw

### NS D 30/500-10

#### Bestelnr. (3-400 V): 25183

- Effectieve luchttopbrengst.: 3090 l/min.
- Werkdruk: 10bar
- Ketel: 500l
- Vermogen: 30 PK
- Geluidsniveau: 70 dB(A)
- Gewicht: 619kg
- Afmetingen: 1904x780x1833mm

3090L/min effectief  
Incl. persluchtdroger  
3-400 V  
30 PK

**10999€**  
prijs excl. btw

GROTERE MODELLEN OP AANVRAAG BIJ [INFO@CONTIMACGMT.NL](mailto:INFO@CONTIMACGMT.NL)

# Schroefcompressoren tot 13 Bar

zie ons compleet assortiment en voorraadstatus op [www.contimacgmt.nl](http://www.contimacgmt.nl)

- Professionele schroefcompressoren tot 13 bar max. druk, ideaal voor de automotive sector. **Made in de EU**
- Deze schroefcompressoren zijn reeds na 4 minuten op bedrijfstemperatuur (70°C) waardoor deze ook **beter geschikt zijn voor discontinu gebruik**
- Andere schroefcompressoren hebben circa 20 minuten nodig om op bedrijfstemperatuur te komen en zijn minder geschikt voor een discontinu gebruik
- De schroefcompressor is voorzien van het laatste **nieuwe display** waar alle cruciale persluchtparameters en onderhoudsintervallen zijn weergegeven
- Het grote voordeel van de schroefcompressor tegenover de zuigercompressor is het veel hoger rendement per eenheid van vermogen (kW) uit de compressor gehaald wordt
- Daar de zuigercompressor te maken heeft met verhoogde wrijving en luchtgekoeld is, dient deze ook op **non-actief** te staan om oververhitting van de compressorkop te voorkomen
- **Silent Dry** modellen zijn uitgerust met een persluchtdroger die de droge perslucht aan de uitgang garandeert
- Het gebruik van een persluchtdroger **verhoogt** aanzienlijk de **levensduur** van de persluchtmachines

## SCHROEFCOMPRESSOR OP PERSLUCHTTANK MET DROGER - 13 BAR



69dB(A)  
13  
BAR



100% Duty cycle



### WAAROM 13 BAR?

Een aantal toepassingen, bijvoorbeeld in de trucksector, vragen een hogere druk om te functioneren. Hiervoor zijn een aantal standaard compressoren ook leverbaar in 13 bar.

#### NS D 10/270 - 13 BAR

##### Bestelnr. (3-400 V): 25176

- Effectieve luchtopbrengst: 773l/min.
- Werkdruk: 13bar
- Ketel: 270l
- Vermogen: 10 PK
- Geluidsniveau: 69 dB(A)
- Gewicht: 296kg
- Afmetingen: 1533x678x1447mm

Ideaal voor de truck sector  
773 L/min effectief  
Incl. persluchtdroger  
3-400 V  
13 Bar

**7799€**  
prijs excl. btw

## SCHROEFCOMPRESSOR OP PERSLUCHTTANK MET DROGER - 13 BAR



69dB(A)  
13  
BAR



100% Duty cycle



- Volledig geïntegreerd aluminium blok
- Superieure verticale olieafscheiding
- Nieuwe generatie compact compressorblok
- Zeer betrouwbare, energie-efficiënte motor
- Laag geluidsniveau en trillingen
- Eenvoudige en betrouwbare digitale regelaar
- Snel, eenvoudig en kosteneffectief onderhoud

#### NS D 15/500 - 13 BAR

##### Bestelnr. (3-400 V): 25178

- Effectieve luchtopbrengst: 1150l/min.
- Werkdruk: 13bar
- Ketel: 500l
- Vermogen: 15 PK
- Geluidsniveau: 69 dB(A)
- Gewicht: 350kg
- Afmetingen: 1935x678x1578mm

Ideaal voor de truck sector  
1150 L/min effectief  
Incl. persluchtdroger  
3-400 V  
13 Bar

**8499€**  
prijs excl. btw

GROTERE MODELLEN OP AANVRAAG BIJ [INFO@CONTIMACGMT.NL](mailto:INFO@CONTIMACGMT.NL)



# Persluchtleidingen in alu <sup>2</sup>

zie ons compleet assortiment en voorraadstatus op [www.contimacgmt.nl](http://www.contimacgmt.nl)

## AIRCOM QUICK LINE KIT BASIC Ø16MM - 14M

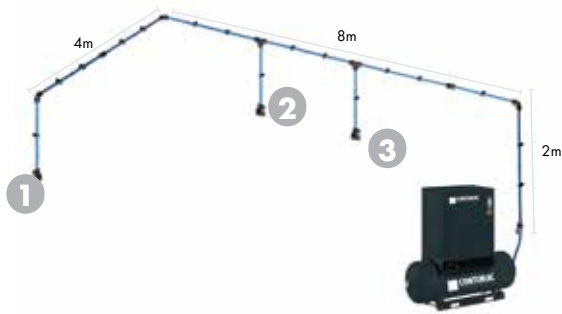

**Bestelnr.: 60034**

Complete set aluminium persluchtleidingen met 3 aftakpunten 1/2"

- Lengte: 14m
- Ø leidingen: 16mm
- Max. oppervlakte: 48m<sup>2</sup>
- Max. 5,5 PK
- Max. 15 bar

**699€**  
prijs excl. btw

Inhoud	Omschrijving	Aantal
	Aluminium buis 2m Ø16mm	10
	Rechte koppeling Ø16mm	5
	Bevestigingsbeugels M8 Ø16mm	20
	90° knie Ø16mm	6
	T-stuk Ø16mm	4
	Verbinding met enkelpoorts verdeelstuk F/F 16x 1/2"	3
	Versterkte slang 2m Ø16mm	1
	Snelkoppeling 1/2"	1

Inhoud	Omschrijving	Aantal
	Verbindings slang 1/2" M x 1/2" F	1
	Bolkraan 16x1/2"	1
	Moersleutel Ø16mm	1

### OPTIONEEL

**Bestelnr.: 60034-1** •

Uitbreiding buizenset +20%

**129€**  
prijs excl. btw

**Bestelnr.: 60034-2** •

Uitbreiding aftakpunten 2st. - enkele poort

**179€**  
prijs excl. btw

## AIRCOM QUICK LINE KIT STANDARD Ø20MM - 22M

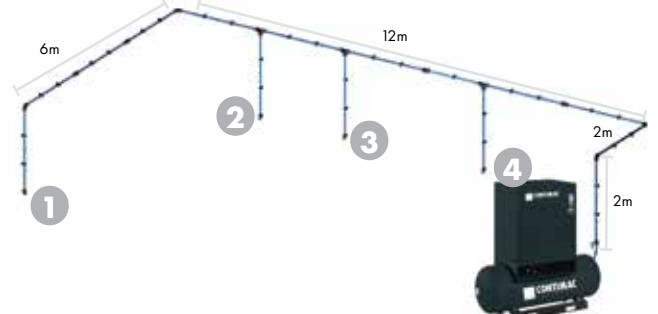

**Bestelnr.: 60035**

Complete set aluminium persluchtleidingen met 4 aftakpunten 1/2"

- Lengte: 22m
- Ø leidingen: 20mm
- Max. oppervlakte: 120m<sup>2</sup>
- Max. 7,5 PK
- Max. 15 bar

**999€**  
prijs excl. btw

Inhoud	Omschrijving	Aantal
	Aluminium buis 2m Ø20mm	15
	Rechte koppeling Ø20 mm	6
	Bevestigingsbeugels M8 Ø20mm	30
	90° knie Ø20mm	7
	T-stuk Ø20mm	6
	Verbinding met enkelpoorts verdeelstuk F/F 20x 1/2"	4
	Versterkte slang 2m Ø20mm	1
	Snelkoppeling 1/2"	1

Inhoud	Omschrijving	Aantal
	Verbindings slang 1/2" M x 1/2" F	1
	Bolkraan 20x1/2"	1
	Moersleutel Ø20mm	1

### OPTIONEEL

**Bestelnr.: 60035-1** •

Uitbreiding buizenset +20%

**209€**  
prijs excl. btw

**Bestelnr.: 60035-2** •

Uitbreiding aftakpunten 2st. - enkele poort

**199€**  
prijs excl. btw

## AIRCOM QUICK LINE KIT PROFESSIONAL Ø25MM - 36M

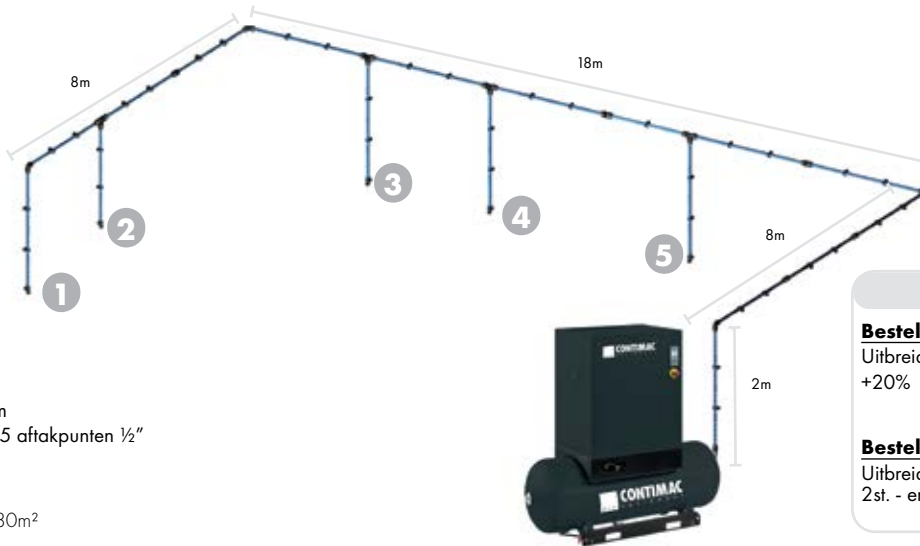

**Bestelnr.: 60036**

Complete set aluminium persluchtleidingen met 5 aftakpunten 1/2"

- Lengte: 36m
- Ø leidingen: 25mm
- Max. oppervlakte: 180m<sup>2</sup>
- Max. 10 PK
- Max. 15 bar

**1599€**  
prijs excl. btw

### OPTIONEEL

**Bestelnr.: 60036-1** •

Uitbreiding buizenset +20%

**289€**  
prijs excl. btw

**Bestelnr.: 60036-2** •

Uitbreiding aftakpunten 2st. - enkele poort

**209€**  
prijs excl. btw

Inhoud	Omschrijving	Aantal
	Aluminium buis 2m Ø25mm	18
	Aluminium buis 2m Ø20mm	5
	Rechte koppeling Ø25 mm	9
	Bevestigingsbeugels M8 Ø25mm	40

Inhoud	Omschrijving	Aantal
	Bevestigingsbeugels M8 Ø20mm	10
	90° knie Ø25mm	7
	Reductie T-stuk Ø25x20mm	5
	T-stuk Ø25mm	2

Inhoud	Omschrijving	Aantal
	Verbinding met enkelpoorts verdeelstuk F/F 20x 1/2"	5
	Versterkte slang 2m Ø20mm	1
	Einddop Ø25mm	1
	Verbindings slang 3/4" M x 3/4" F	1

Inhoud	Omschrijving	Aantal
	Bolkraan 25x3/4"	1
	Moersleutel Ø25mm	1
	Moersleutel Ø20mm	1

# Persluchtelingen in alu <sup>2</sup>

zie ons compleet assortiment en voorraadstatus op [www.contimacgmt.nl](http://www.contimacgmt.nl)

## AIRCOM QUICK LINE KIT PROFESSIONAL Ø32MM - 64M

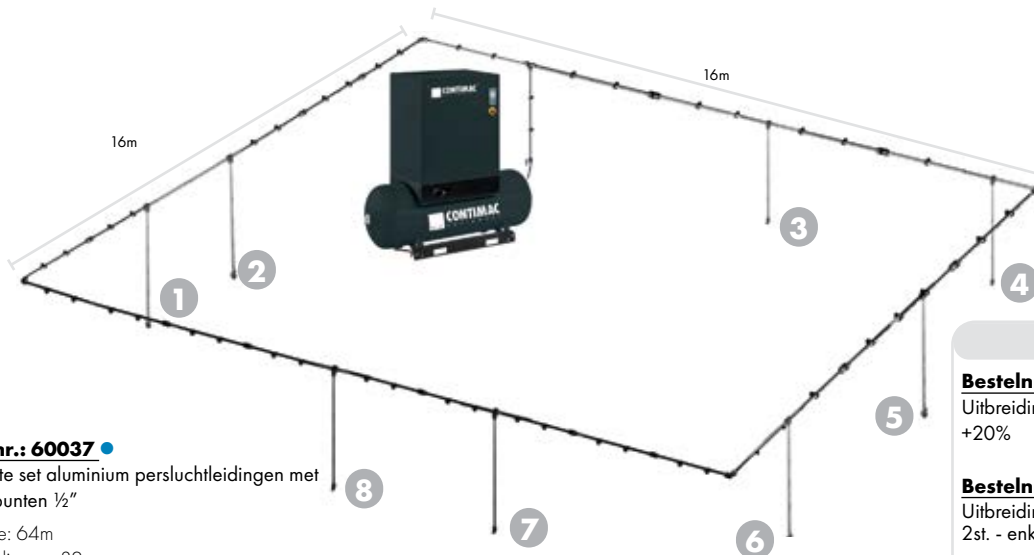

### Bestelnr.: 60037 ●

Complete set aluminium persluchtelingen met 8 aftakpunten 1/2"

- Lengte: 64m
- Ø leidingen: 32mm
- Max. oppervlakte: 256m<sup>2</sup>
- Max. 20 PK
- max. 15 bar

**3999€**  
prijs excl. btw

### OPTIONEEL

#### Bestelnr.: 60037-1 ●

Uitbreiding buizenset +20% **549€**  
prijs excl. btw

#### Bestelnr.: 60037-2 ●

Uitbreiding aftakpunten 2st. - enkele poort **219€**  
prijs excl. btw

#### Bestelnr.: 60037-3 ●

Uitbreiding aftakpunten 2st. - dubbele poort **249€**  
prijs excl. btw

Inhoud	Omschrijving	Aantal	Inhoud	Omschrijving	Aantal	Inhoud	Omschrijving	Aantal	Inhoud	Omschrijving	Aantal
	Aluminium buis 2m Ø32mm	32		90° knie Ø32mm	8	<td>Verbinding met dubbelpoorts verdeelstuk F/F Ø20mm x 1/2"</td> <td>4</td> <td> <td>Bolkraan 1 1/4"x1 1/4"</td> <td>1</td> </td>	Verbinding met dubbelpoorts verdeelstuk F/F Ø20mm x 1/2"	4	<td>Bolkraan 1 1/4"x1 1/4"</td> <td>1</td>	Bolkraan 1 1/4"x1 1/4"	1
	Aluminium buis 2m Ø20mm	8		Snelkoppeling aftakking Ø32mm x Ø20mm	8		Versterkte slang 2m Ø20mm	1	<td>Aansluitingslang Ø32mm x 1 1/4"</td> <td>1</td>	Aansluitingslang Ø32mm x 1 1/4"	1
	Rechte koppeling Ø32 mm	30		T-stuk Ø32mm	3		Einddop Ø32mm	2		Moersleutel Ø32mm	1
	Bevestigingsbeugels M8 Ø32mm	40	<td>Verbinding met enkelpoorts verdeelstuk F/F Ø20mm x 1/2"</td> <td>4</td> <td> <td>Verbindingsstuk Ø32mm x 1 1/4"</td> <td>2</td> <td></td> <td>Moersleutel Ø20mm</td> <td>1</td> </td>	Verbinding met enkelpoorts verdeelstuk F/F Ø20mm x 1/2"	4	<td>Verbindingsstuk Ø32mm x 1 1/4"</td> <td>2</td> <td></td> <td>Moersleutel Ø20mm</td> <td>1</td>	Verbindingsstuk Ø32mm x 1 1/4"	2		Moersleutel Ø20mm	1
	Bevestigingsbeugels M8 Ø20mm	20								Kernboor voor snelle aftakkingen koppeling	1

## AIRCOM QUICK LINE KIT PROFESSIONAL Ø40MM - 100M

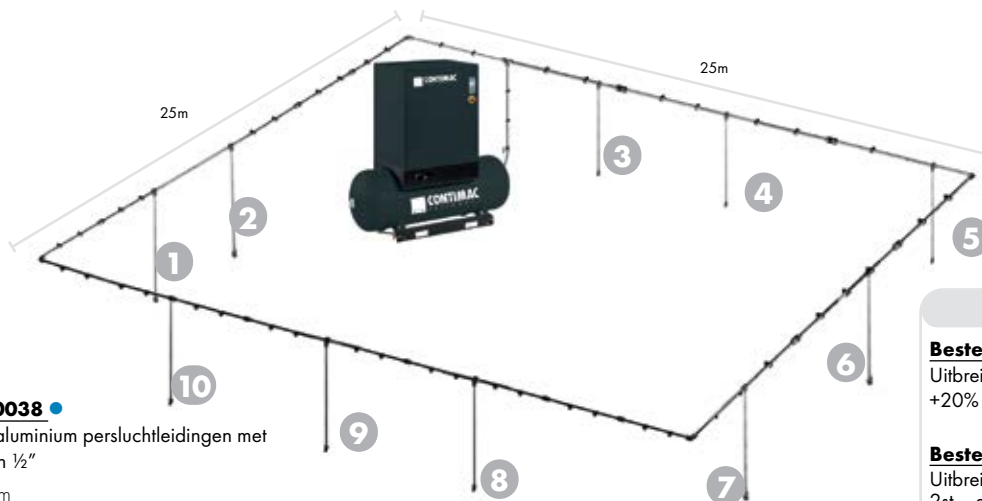

### Bestelnr.: 60038 ●

Complete set aluminium persluchtelingen met 10 aftakpunten 1/2"

- Lengte: 100m
- Ø leidingen: 40mm
- Max. oppervlakte: 625m<sup>2</sup>
- Max. 30 PK
- max. 15 bar

**4999€**  
prijs excl. btw

### OPTIONEEL

#### Bestelnr.: 60038-1 ●

Uitbreiding buizenset +20% **899€**  
prijs excl. btw

#### Bestelnr.: 60038-2 ●

Uitbreiding aftakpunten 2st. - enkele poort **279€**  
prijs excl. btw

#### Bestelnr.: 60038-3 ●

Uitbreiding aftakpunten 2st. - dubbele poort **319€**  
prijs excl. btw

Inhoud	Omschrijving	Aantal	Inhoud	Omschrijving	Aantal	Inhoud	Omschrijving	Aantal	Inhoud	Omschrijving	Aantal
	Aluminium buis 4m Ø40mm	25		Bevestigingsbeugels M8 Ø25mm	10		T-stuk Ø40mm	1	<td>Bolkraan 1 1/2"x1 1/2"</td> <td>1</td>	Bolkraan 1 1/2"x1 1/2"	1
	Aluminium buis 4m Ø25mm	2		Bevestigingsbeugels M8 Ø20mm	20	<td>Verbinding met enkelpoorts verdeelstuk F/F 20x 1/2"</td> <td>8</td> <td> <td>Aansluitingslang Ø40mm x 1 1/2"</td> <td>1</td> </td>	Verbinding met enkelpoorts verdeelstuk F/F 20x 1/2"	8	<td>Aansluitingslang Ø40mm x 1 1/2"</td> <td>1</td>	Aansluitingslang Ø40mm x 1 1/2"	1
	Aluminium buis 4m Ø20mm	8		90° knie Ø40mm	8	<td>Verbinding met dubbelpoorts verdeelstuk F/F 25x 3/4"</td> <td>2</td> <td></td> <td>Moersleutel Ø40mm</td> <td>1</td>	Verbinding met dubbelpoorts verdeelstuk F/F 25x 3/4"	2		Moersleutel Ø40mm	1
	Rechte koppeling Ø40mm	22		Snelkoppeling aftakking Ø40mm x 25mm	2		Einddop Ø40mm	1		Moersleutel Ø25mm	1
	Bevestigingsbeugels M8 Ø40mm	50		Snelkoppeling aftakking Ø40mm x 20mm	8	<td>Verbindingsstuk 40x 1 1/2"</td> <td>2</td> <td></td> <td>Moersleutel Ø20mm</td> <td>1</td>	Verbindingsstuk 40x 1 1/2"	2		Moersleutel Ø20mm	1
										Kernboor voor snelle aftakkingen koppeling	1



Fe



# Persluchtlangen 12

zie ons compleet assortiment en voorraadstatus op [www.contimacgmt.nl](http://www.contimacgmt.nl)

## SPIRAALSLANGEN

Polyamide

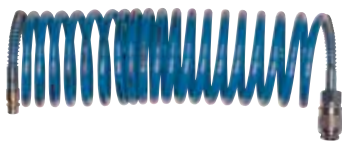

- Inclusief universele koppelingen
- Knikbeveiliging
- In polyamide materiaal met uitstekend memory effect

Bestelnr.	Lengte	Prijs excl. btw
25204	5 m	20,50€
25205	7,5 m	26€
25206	10 m	33€

## PU-SPIRAALSLANGEN

PU  
Buitendraad 2x1/4"

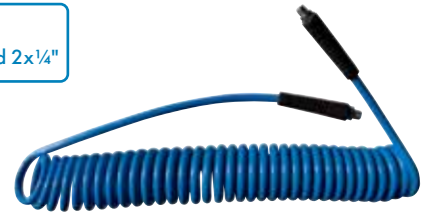

- Knikbeveiliging
- In PU materiaal met uitstekend memory effect

Bestelnr.	Lengte	Binnendia.	Buitendia.	Prijs excl. btw
28138	4 m	5 mm	8 mm	25€
28140	8 m	6,5 mm	10 mm	29€
28145	8 m	8 mm	12 mm	35€

## PERSLUCHTSLANGEN

Composiet



- Knikbeveiliging
- Inclusief universele koppelingen

Bestelnr.	Lengte	Prijs excl. btw
25212	10 m	37,50€
25214	15 m	49,50€
25216	20 m	55€

## PU-PERSLUCHTSLANG

PU



- PU-slang 8x12
  - Knikbeveiliging
  - -40°C/+60°C
  - Duurzaam
  - Aansluiting 2x1/4" buitendraad.
- Monteer koppeling naar keuze

Bestelnr.	Lengte	Koppeling	Prijs excl. btw
25298	10 m	2x1/4" buitendraad	39€

## PU-PERSLUCHTSLANG

PU



- PU-slang 8x12
- Knikbeveiliging
- -40°C/+60°C
- Duurzaam
- Inclusief universele koppelingen

Bestelnr.	Lengte	Koppeling	Prijs excl. btw
25290	10 m	Universeel	45€
25291	15 m	Universeel	59€
25292	20 m	Universeel	65€

## PU-SLANGHASPEL 30 M

30m  
Air  
PU



**Bestelnr.: 25222**

- PU-slang 8x12mm
- Slanghaspel op voet
- Aansluiting: 2x1/4" buitendraad
- Werktemperatuur: -20°C/70°C
- 360° draaibaar

**145€**  
prijs excl. btw

## PU-SLANGHASPEL AUTO 30 M

Zelfoprollend  
30 m  
Air  
PU



**Bestelnr.: 25225**

- PU-slang 8x12mm
- Aansluiting: 2x1/4" buitendraad

**209€**  
prijs excl. btw

## TRANSPARENT 50M



- Rubber
- Max druk 20 Bar
- Ook geschikt voor industriële gassen en chemicaliën
- Hoge vacuüm bestendigheid en minimaal drukverlies
- Temperatuurbereik: -15 tot 80 °C

Bestelnr.	Lengte	Diameter	Prijs excl. btw
618350006	50 m	06 x 12 mm - 1/4"	59€
618350008	50 m	08 x 14 mm - 5/16"	69€
618350010	50 m	10 x 16 mm - 3/8"	79€
618350012	50 m	13 x 20 mm - 1/2"	119€
618350015	50 m	15 x 23 mm - 5/8"	165€
618350019	50 m	19 x 26 mm - 3/4"	225€
618350025	50 m	25 x 34 mm - 1"	319€

## BLAUW NOBULAIR 50M



- 3-laags TPE met polyester lagen
- Max druk 15 Bar
- Geschikt waar zeer hoge souplesse is vereist, UV en slijtvaste buitenwand
- Temperatuurbereik: -25 tot 60 °C

Bestelnr.	Lengte	Diameter	Prijs excl. btw
618355006	50 m	6 x 11 mm	115€
618355008	50 m	8 x 13 mm	135€
618355010	50 m	10 x 15 mm	175€
618355012	50 m	13 x 19 mm	199€

## RUBBERE PERSLUCHT SLANG



- Grote Afmetingen, ideaal voor 3/4" en 1" slagmoersleutels
- In en uitwendig rubber
- Max druk 20 Bar
- Flexibel en knikvast
- Temperatuurbereik: -15 tot 80 °C

Bestelnr.	Lengte	Diameter	Prijs excl. btw
618365089	100 m	08 x 15 mm	265€
618365105	50 m	10 x 17 mm	145€
618365254	40 m	25 x 35 mm	350€



# Veerbalancers / Haspels 6

zie ons compleet assortiment en voorraadstatus op [www.continacgmt.nl](http://www.continacgmt.nl)

## POMPSTOKKEN

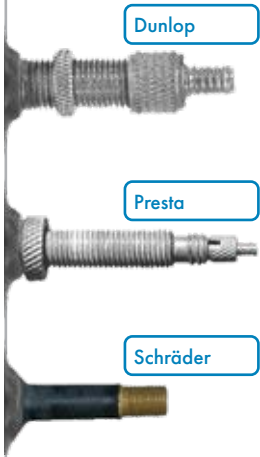

- Zelfsluitende pompstokken met fietsen autoventielkop
- Beschikbaar voor Dunlop / Hollandse ventielen of voor Presta / Franse ventielen / race fietsen
- Geschikt voor Schrader (autoventielen) / mountain bike



Bestelnr.	557100010	557100011	557100020	557100021
Aansluiting	8 mm slangtule	1/4" F	8 mm slangtule	1/4" F
Lengte	26 cm	26 cm	17 cm	17 cm
Zelfsluitend	ja	ja	ja	ja
Geschikt voor	Schrader (autoventiel) Dunlop/Hollands-fietsventiel		Schrader (autoventiel) Presta/Frans-fietsventiel	
Prijs excl. btw	59€	55€	57,50€	55€

## VEERBALANCERS MET STAALDRAAD



### Bestelnr.: 28806

- Max. lengte: 1600mm
- Gewichtscapaciteit: 0,4-1kg

**75€**  
prijs excl. btw

### Bestelnr.: 28808

- Max. lengte: 1600mm
- Gewichtscapaciteit: 1-2kg

**82€**  
prijs excl. btw

### Bestelnr.: 28810

- Max. lengte: 1600mm
- Gewichtscapaciteit: 2-3kg

**89€**  
prijs excl. btw

## VEERBALANCERS MET PERSLUCHTSLANG



### Bestelnr.: 28800

- Max. lengte: 1350mm
- Aansluiting: 2x1/4"
- Gewichtscapaciteit: 0,4-0,8kg

**199€**  
prijs excl. btw

### Bestelnr.: 28802

- Max. lengte: 1350mm
- Aansluiting: 2x1/4"
- Gewichtscapaciteit: 0,75-1,5kg

**205€**  
prijs excl. btw

### Bestelnr.: 28804

- Max. lengte: 1350mm
- Aansluiting: 2x1/4"
- Gewichtscapaciteit: 1,2-2,5kg

**219€**  
prijs excl. btw

## Haspels voor speciale applicaties 6



Bestelnr.	568844250	568840310
Behuizing	ROLL MAXI EVO	ROLL MAXI
Type	WATER	WATER
SLOWMOTION	Ja	Nee
Lengte	20 m	30 m
Diameter	11 mm	11 mm
Max. druk	6 bar	6 bar
Info	Max. temperatuur : 40°C	Max. temperatuur : 40°C
Afmetingen	28 x 56 x 48 cm	34 x 48 x 55 cm
Gewicht	9,5kg	12,7kg
Prijs excl. btw	259€	299€

Bestelnr.	568809100	26193
Behuizing	ROLL COMPACT	ROLL LAMP
Type	CAR CHARGING	LED LIGHT
SLOWMOTION	Nee	Nee
Lengte	6 m	15m
Diameter	16 mm <sup>2</sup>	2 x 1,5 mm <sup>2</sup>
Info		24V - 18 Leds - 11W/900 Lumen
Afmetingen	35 x 33 x 25 cm	41,5 x 24 x 28 cm
Gewicht	15kg	4,4kg
Prijs excl. btw	575€	289€



Bestelnr.	568808400	568808420
Behuizing	ROLL COMPACT	ROLL COMPACT
Type	Rood/wit Afzetting	Zwart/geel Afzetting
Lengte	20 m	20 m
Afmetingen	35 x 33 x 21 cm	35 x 33 x 21 cm
Gewicht	3,5kg	3,5kg
Prijs excl. btw	179€	169€

Bestelnr.	568811001	568811500
Behuizing	ROLL CLASSIC PLUS	ROLL CLASSIC PLUS
Type	6 mm <sup>2</sup> H07V-K Aarding zonder klem	6 mm <sup>2</sup> H07V-K Aarding met klem
Lengte	15 m	15 m
Afmetingen	29 x 29 x 27,5 cm	29 x 29 x 27,5 cm
Gewicht	3,8kg	3,8kg
Prijs excl. btw	179€	725€



# Kabelhaspels 6

zie ons compleet assortiment en voorraadstatus op [www.contimacgmt.nl](http://www.contimacgmt.nl)

Fe



- Behuizing in slagvaste ABS uitvoering
- Draaibare wandbevestigingsmodule
- Zelfoprollend met blokkering



Bestelnr.	568800150	568811200	26172	568808757	568811030	568811055
Behuizing	ROLL MINOR	ROLL CLASSIC PLUS	ROLL COMPACT	ROLL COMPACT	ROLL MASTER PLUS	ROLL MASTER PLUS
Stekker	Schuko	Schuko	-	Schuko	Schuko	Schuko
Lengte	5+1m	10 m	18 m	15 m	15 m	10 m
Type	H05VV-F	H05VV-F	H05VV-F	H07RN-F	H05VV-F	H07RN-F
Kabel diameter	1,5mm <sup>2</sup>	1,5mm <sup>2</sup>	1,5mm <sup>2</sup>	2,5mm <sup>2</sup>	1,5mm <sup>2</sup>	2,5mm <sup>2</sup>
Input	3G - 230V	3G - 230V	3G - 230V	3G - 230V	3G - 230V	3G - 230V
Output opgerold	800W	800W	800W	1600W	800W	1600W
Output afgerold	2000W	2000W	2000W	2000W	2000W	2000W
Thermische beveiliging	Ja	Ja	Ja	Ja	Ja	Ja
Afmetingen	23 x 20 x 15 cm	28 x 28 x 19 cm	35 x 33 x 21 cm	35 x 33 x 21 cm	29 x 29 x 20,5 cm	29 x 29 x 20,5 cm
Gewicht	2kg	3,5kg	5,6kg	6,6kg	4,5kg	5,1kg
Prijs excl. btw	129€	169€	219€	299€	179€	239€



Bestelnr.	568820865	568820895	568880450	568885320	568885600	568882450	568882700	568882800
Behuizing	ROLL MAJOR PLUS	ROLL MAJOR PLUS	ROLL MEGA	ROLL GENIUS	ROLL GENIUS	ROLL EXTRA	ROLL EXTRA	ROLL EXTRA
Stekker	-	-	Schuko	Schuko	-	Schuko	-	-
Lengte	20 m	15 m	35 m	20 m	15 m	35 m	30 m	25 m
Type	H07RN-F	H07RN-F	H05VV-F	H07RN-F	H07RN-F	H05VV-F	H07RN-F	H07RN-F
Kabel diameter	1,5mm <sup>2</sup>	2,5mm <sup>2</sup>	1,5mm <sup>2</sup>	2,5mm <sup>2</sup>	2,5mm <sup>2</sup>	1,5mm <sup>2</sup>	1,5mm <sup>2</sup>	2,5mm <sup>2</sup>
Input	5G - 400V	5G - 400V	3G - 230V	5G - 230V	5G - 400V	3G - 230V	5G - 400V	5G - 400V
Output opgerold	1000W	2800W	800W	1600W	2800W	800W	1000W	2800W
Output afgerold	3000W	5000W	2000W	3000W	5000W	2000W	3000W	5000W
Thermische beveiliging	Ja	Ja	Ja	Ja	Ja	Ja	Ja	Ja
Afmetingen	42 x 39 x 23 cm	42 x 39 x 23 cm	53 x 42,5 x 21 cm	42 x 39 x 23 cm	42 x 39 x 23 cm	50 x 44 x 23 cm	50 x 44 x 23 cm	50 x 44 x 23 cm
Gewicht	9,0kg	9,4 k	11,4kg	8,8kg	9,7 k	12,0kg	14,0kg	15,9kg
Prijs excl. btw	425€	479€	319€	479€	479€	399€	499€	649€

## Persluchthaspels 6

### METALEN MUURHASPELS



Bestelnr.	Werktemperatuur	Lengte	Ø	Ingang	Uitgang	Prijs excl. btw
25223	-20°C / 70°C	10m	8 x 12 mm	¼"	¼"	199€
25226	-20°C / 70°C	12m	8 x 12 mm	¼"	¼"	215€
25227	-20°C / 70°C	15m	8 x 12 mm	¼"	¼"	215€

### OPTIONEEL: SLOWMOTION

De innovatieve Slowmotion zorgt voor het gecontroleerd oprollen van de slang of kabel. Omdat de slang of kabel rustig de haspel in wordt geleid, zorgt dit voor het behoud van uw slang en haspelbehuizing en voor een soepele, nette geleiding van de slang of kabel het haspel in. Tevens zorgt dit voor een langere levensduur van het oprolmechanisme en zorgt dit systeem voor een veilige werksituatie. Het geluidsniveau reduceert u hiermee ook nog eens. Zeer gemakkelijk te monteren door middel van 3 schroeven. Bestel uw exemplaar en ervaar het gemak!



Scan de code om een video te bekijken



Bestelnr.	Geschikt voor	Prijs excl. btw
568707000	Major Plus Air / Energy	50,90€
568707010	Classic Plus Air / Energy	50,30€
568707020	Master Plus Air / Energy	50,30€
568707030	Compact Air / 400V / Tape	50,30€
568707040	Compact 12-24-230V / SA	50,30€

# Persluchthaspels 6

zie ons compleet assortiment en voorraadstatus op [www.continacgmt.nl](http://www.continacgmt.nl)

- Behuizing in slagvaste ABS uitvoering
- Draaibare wandbevestigingsmodule
- Zelfoprollend met blokkering



Bestelnr.	568810010	568823100	568804200	568808075
Behuizing	ROLL MINOR AIR	ROLL SPECIAL	ROLL MASTER PLUS	ROLL COMPACT
Water	Nee	Max. 40°C	Max. 40°C	Max. 40°C
Werkdruk	10 bar	10 bar	10 bar	10 bar
Lengte	5 + 1 m	12 m	9 m	12 m
Diameter	6 mm	8 mm	8 mm	8 mm
Ingang - Uitgang	1/4"F - 1/4"M	1/4"F - 1/4"M	1/4"F - 1/4"M	1/4"F - 1/4"M
Afmetingen	23 x 20 x 15 cm	36 x 33 x 20 cm	29 x 29 x 20,5 cm	36 x 33 x 21 cm
Gewicht	1,2kg	3,7kg	3,4kg	4,1kg
Prijs excl. btw	109€	139€	149€	169€

- Behuizing in slagvaste ABS uitvoering
- Draaibare wandbevestigingsmodule
- Zelfoprollend met blokkering

- Muurhaspel in slagvaste ABS uitvoering
- Draaibare wandbevestigingsmodule
- Zelfoprollend met blokkering



Bestelnr.	568821100	568821300	568880100	568880200
Behuizing	ROLL MAJOR PLUS	ROLL MAJOR PLUS	ROLL MEGA	ROLL MEGA
Water	Max. 40°C	Max. 40°C	Max. 40°C	Max. 40°C
Werkdruk	15 bar	15 bar	15 bar	15 bar
Lengte	15 m	14 + 1 m	20 m	15 + 1 m
Diameter	8 mm	10 mm	10 mm	12 mm
In/Uitgang	1/4"F - 1/2"M	3/8"F - 3/8"M	3/8"F - 3/8"M	1/2"F - 1/2"M
Afmetingen	42 x 39 x 23 cm	42 x 39 x 23 cm	50 x 43,5 x 23,5 cm	50 x 43,5 x 23,5 cm
Gewicht	5,1kg	5,6kg	8,3kg	8,3kg
Prijs excl. btw	189€	219€	299€	309€



Bestelnr.	568884100	568884300	568882100	568882200
Behuizing	ROLL GENIUS	ROLL GENIUS	ROLL EXTRA	ROLL EXTRA
Water	Max. 40°C	Max. 40°C	Max. 40°C	Max. 40°C
Werkdruk	15 bar	15 bar	15 bar	15 bar
Lengte	15 m	14 + 1 m	20 m	15 + 1 m
Diameter	8 mm	10 mm	10 mm	12 mm
In/Uitgang	1/4"F - 1/2"M	3/8"F - 3/8"M	3/8"F - 3/8"M	1/2"F - 1/2"M
Afmetingen	42 x 39 x 23 cm	42 x 39 x 23 cm	50 x 44 x 23 cm	50 x 44 x 23 cm
Gewicht	5,1kg	5,6kg	8,6kg	9,0kg
Prijs excl. btw	229€	239€	319€	349€

- Stalen beugelrame, slagvast kunststof
- Luchthaspels zijn voorzien van een terugloopbeveiliging en een vrijloop
- Alle onderdelen los leverbaar



Bestelnr.	568860650
Behuizing	ROLL PROFI OPEN
Water	Max. 40°C
Werkdruk	20 BAR
Lengte	16+2 m
Diameter	10 mm
In/Uitgang	1/2"M - 3/8"M
Afmetingen	53 x 47 x 25 cm
Gewicht	13,5kg
Prijs excl. btw	389€

- Stalen beugelrame, slagvast kunststof
- Luchthaspels zijn voorzien van een terugloopbeveiliging en een vrijloop
- Alle onderdelen los leverbaar



Bestelnr.	568860660
Behuizing	ROLL PROFI OPEN
Water	Max. 40°C
Werkdruk	20 BAR
Lengte	13+2 m
Diameter	13 mm
In/Uitgang	1/2"M - 1/2"M
Afmetingen	53 x 47 x 25 cm
Gewicht	14,5kg
Prijs excl. btw	399€

# Haspels voor: perslucht-hogedruk water-olie-diesel-AD Blue-vet 6

zie ons compleet assortiment en voorraadstatus op [www.contimacgmt.nl](http://www.contimacgmt.nl)

## HASPELS OP AANVRAAG!

### Niet gevonden wat u zoekt?

Contimac heeft voor iedere toepassing de geschikte haspel. U heeft keuze uit een assortiment van meer dan 500 haspels op aanvraag. **Interesse?** Neem contact op met één van onze vertegenwoordigers of mail uw vraag naar: [info@contimacgmt.nl](mailto:info@contimacgmt.nl)



Bestelnr. (Oude Bestelnr.)	567000111 4530/12	567000113 4532/31	567000112 4530/64
<b>Toepassing</b>	<b>Lucht / Water</b>	<b>Lucht / Water</b>	<b>Diesel</b>
<b>Behuizing</b>	ABS- kunststof	ABS- kunststof	ABS- kunststof
<b>Beugel</b>	Staal	Inox	Staal
<b>Max. druk</b>	20 bar	<b>200 bar</b>	10 bar
<b>Max. temp.</b>	70°C	100°C	-
<b>Lengte</b>	25 m	25 m	8 m
<b>Slangdiameter</b>	½"	3/8"	1"
<b>Ingang</b>	F ½"G	F 3/8"G	F 1"G
<b>Uitgang</b>	F ½"G	F 3/8"G	F 1"G
<b>Optie Speedcontrol</b>	567000094	567000094	567000094
<b>Optie Zwenkbeugel</b>	567000114	567000115	567000114
<b>Optie Slanggeleider</b>	567000086	567000088	567000086
<b>Prijs</b>	799€	1099€	899€



Bestelnr. (Oude Bestelnr.)	567000097 430/11	567000100 432/32	567000103 4430/13	567000105 4432/32	567000104 4430/42
<b>Toepassing</b>	<b>Lucht / Water</b>	<b>Lucht / Water</b>	<b>Lucht / Water</b>	<b>Lucht / Water</b>	<b>Olief</b>
<b>Behuizing</b>	Staal	Inox AISI 304	Staal	Inox AISI 304	Staal
<b>Max. druk</b>	20 bar	<b>200 bar</b>	20 bar	<b>200 bar</b>	<b>150 bar</b>
<b>Max. temp.</b>	70°C	100°C	70°C	100°C	-
<b>Lengte</b>	15 m	18 m	18 m	18 m	15 m
<b>Slangdiameter</b>	½"	3/8"	3/8"	3/8"	½"
<b>Ingang</b>	F ½"G	F 3/8"G	F ½"G	F 3/8"G	F ½"G
<b>Uitgang</b>	M ½"G	F 3/8"G	M 3/8"G	M 3/8"G	M ½"G
<b>Optie Speedcontrol</b>	567000094	567000094	567000094	567000094	567000094
<b>Optie Zwenkbeugel</b>	567000095	567000096	567000095	567000095	567000095
<b>Optie Slanggeleider</b>	567000085	567000138	567000085	567000085	567000085
<b>Prijs</b>	599€	949€	529€	729€	579€



Bestelnr. (Oude Bestelnr.)	567000116 530/12	567000117 532/31	567000119 540/11	567000120 540/62	567000106 4436/21
<b>Toepassing</b>	<b>Lucht / Water</b>	<b>Lucht / Water</b>	<b>Lucht / Water</b>	<b>Diesel</b>	<b>AD Blue</b>
<b>Behuizing</b>	Staal	Inox AISI 304	Staal	Staal	Staal
<b>Max. druk</b>	20 bar	<b>200 bar</b>	20 bar	10 bar	10 bar
<b>Max. temp.</b>	70°C	100°C	70°C	-	-
<b>Lengte</b>	25 m	25 m	15 m	20 m	8 m
<b>Slangdiameter</b>	½"	3/8"	¾"	19x27 mm	19x27 mm
<b>Ingang</b>	F ½"G	F 3/8"G	F 1"G	F 1"G	F ¾"G
<b>Uitgang</b>	M ½"G	F 3/8"G	M ¾"G	M ¾"G	M ¾"G
<b>Optie Speedcontrol</b>	567000094	567000094	567000094	567000094	567000094
<b>Optie Zwenkbeugel</b>	567000114	567000115	567000118	567000118	567000095
<b>Optie Slanggeleider</b>	567000086	567000088	567000087	567000087	567000085
<b>Prijs</b>	829€	1399€	999€	969€	1299€

### OPTIONEEL: SPEEDCONTROL

#### Bestelnr.: 567000094

(430/020)

- De Speed Control werkt door verschillende tandwielen die een vertraging opwekken
- Langere levensduur van de haspel
- Langere levensduur van de bevestigde apparaten
- Veiligheid van de gebruiker en omgeving



**249€**  
prijs excl. btw

### OPTIONEEL: ZWENKBEUGEL



Bestelnr. (Oude Bestelnr.)	567000095 430/05	567000114 530/05	567000102 440/05	567000115 530/06	567000096 430/06	567000118 540/05
<b>Prijs</b>	55€	55€	55€	99€	89€	115€

# Haspels voor automotieve / industrie 6

zie ons compleet assortiment en voorraadstatus op [www.continacgmt.nl](http://www.continacgmt.nl)



<b>Bestelnr.</b> (Oude Bestelnr.)	567000107 4440/13	567000108 4440/41	567000110 4440/52
<b>Toepassing</b>	<b>lucht / water</b>	<b>olie</b>	<b>vet</b>
<b>Behuizing</b>	staal	staal	staal
<b>Werkdruk max.</b>	20 bar	<b>150 bar</b>	<b>400 bar</b>
<b>Lengte</b>	18 m	10 m	18 m
<b>Diameter</b>	3/8"	1/2"	1/4"
<b>Ingang -Uitgang</b>	F 1/2" G - M 3/8" G	F 1/2" G - M 1/2" G	F 3/8" G - M 1/4" G
<b>Optie Zwenkbeugel</b>	567000102	567000102	567000102
<b>Prijs</b>	579€	499€	599€

## PISTOOL

**Bestelnr.: 567000035**

(OE37900)

Lage druk vloeistofpistool (12bar) in technopolymeer



**75€**  
prijs excl. btw



<b>Bestelnr.</b> (Oude Bestelnr.)	567000099 43108/16	567000101 43208/16	567000093 42848/12	567000083 • OE70505
<b>Toepassing</b>	<b>lucht / water</b>	<b>lucht / reinigingsmiddel</b>	<b>lucht / water</b>	<b>lucht / reinigingsmiddel</b>
<b>Behuizing</b>	staal	inox AISI 304	kunststof	inox AISI 304
<b>Werkdruk max.</b>	20 bar	20 bar	20 bar	10 bar
<b>Max. temp</b>	40°C	70°C	40°C	-
<b>Lengte</b>	15 m	15 m	15 m	15 m
<b>Diameter</b>	10x14,5mm	10x14,5mm	3/8"	1/2"
<b>Ingang -Uitgang</b>	M 3/8" G - M 3/8" G	M 3/8" G - M 3/8" G	M 3/8" G - M 3/8" G	-
<b>Optie Beschermkap</b>	-	-	567000084	-
<b>Prijs</b>	399€	499€	299€	1499€



<b>Bestelnr.</b> (Oude Bestelnr.)	567000007 OE2315F	567000009 OE2325F	567000008 OE2315SF	567000053 OE5515F	567000004 OE1161PF	567000092 42840/O10
<b>Toepassing</b>	<b>1-230V</b>	<b>1-230V</b>	<b>1-230V</b>	<b>3-400V</b>	<b>aarding</b>	<b>afzetlint</b>
<b>Behuizing</b>	kunststof	kunststof	kunststof	kunststof	kunststof	kunststof
<b>Max. temp</b>	40°C	40°C	40°C	40°C	40°C	40°C
<b>Lengte</b>	14 m	9 m	14 m	7 m	10 m	16 m
<b>Kabeldiameter</b>	<b>3x1,5mm2</b>	<b>3x1,5mm2</b>	<b>3x1,5mm2</b>	<b>5x1,5mm2</b>	<b>16mm2</b>	-
<b>Vermogen opgerold</b>	1200W	1900W	1200W	1400W	-	-
<b>Vermogen afgerold</b>	2300W	3500W	2300W	4000W	-	-
<b>Kabeltype</b>	H05 W-F	H05 W-F	H05 W-F	H07 RN-F	-	-
<b>Incl. Schuko</b>	-	-	ja	-	-	-
<b>Breedte lint</b>	-	-	-	-	-	40mm
<b>Optie Beschermkap</b>	567000084	567000084	567000084	567000084	567000084	567000084
<b>Prijs</b>	279€	279€	319€	319€	369€	229€

## OPTIONEEL: SLANGGELEIDER



<b>Bestelnr.</b> (Oude Bestelnr.)	567000085 OE77/44312	567000086 OE77/45312	567000087 OE77/45401	567000088 OE79/45312
<b>Prijs</b>	249€	249€	249€	399€

## OPTIONEEL: BESCHERMKAP

**Bestelnr.: 567000084**

(OE728115)

- Beschermkap gemaakt uit oliebestendig rubber
- IP45: bescherming tegen vocht
- Blokkeren van vuile deeltjes op de slang tijdens oprollen: langere levensduur van de haspel



**49€**  
prijs excl. btw



# Perslucht koppelingen 6

zie ons compleet assortiment en voorraadstatus op [www.continacgmt.nl](http://www.continacgmt.nl)

## UNIVERSELE SNELKOPPELINGEN (VERPAKT PER 10 STUKS)

- Kwalitatieve **universele snelkoppelingen**
- Max. druk: 0-16 bar
- 15°C tot +80°C
- Geschikt voor:

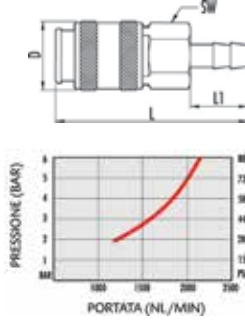

Bestelnr.	28508	28510	28512	28504	28506	28514	28515
Buitendraad	1/4"	3/8"	1/2"	-	-	-	-
Binnendraad	-	-	-	1/4"	3/8"	-	-
Slangpilaar	-	-	-	-	-	8mm	10mm
Prijs excl. BTW	69€	69€	69€	67€	69€	67€	69€

## ORION STEEKNIPELS (VERPAKT PER 10 STUKS)

- **ORION (ARO 210)** steeknippels
- Max. druk: 0-16 bar
- 15°C tot +80°C

Orion profiel

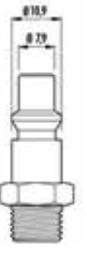

Bestelnr.	28516	28518	28520	28524	28522	28523
Buitendraad	1/4"	3/8"	-	-	-	-
Binnendraad	-	-	1/4"	-	-	-
Slangpilaar	-	-	-	6mm	8mm	10mm
Prijs excl. BTW	15€	16€	17€	15,50€	15,50€	15,50€

## UNIVERSELE VEILIGHEIDSSNELKOPPELING (VERPAKT PER STUK)

- Kwalitatieve **universele veiligheidskoppelingen**
- Drukloos loskoppelen van perslucht machines
- Max. druk: 0-20 bar
- 15°C tot +
- Messing verchromd

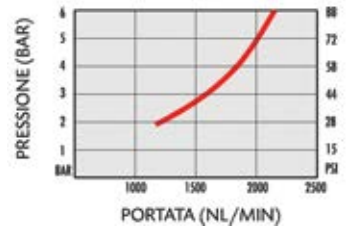
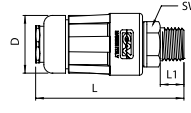

Bestelnr.	28450	28350	28355	28365	28375	28430	28385	28405
Buitendraad	1/4"	3/8"	1/2"	-	-	-	-	-
Binnendraad	-	-	-	1/4"	3/8"	-	-	-
Slangpilaar	-	-	-	-	-	6 mm	8mm	10mm
Prijs excl. BTW	29€	29€	29€	29€	29€	29€	29€	29€

## UNIVERSELE SNELKOPPELINGEN IN GEHARD STAAL (VERPAKT PER STUK)

- Kwalitatieve **universele snelkoppelingen in gehard staal**
- Max. druk: 0-16 bar

Gehard staal

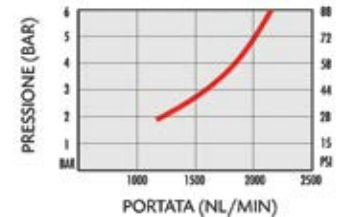
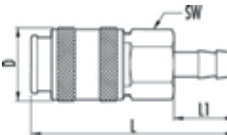

Bestelnr.	28831	555024123	28833	555024123	555024113	555024114	555024231	555024132	555024134
Buitendraad	1/4"	3/8"	1/2"	-	-	-	-	-	-
Binnendraad	-	-	-	1/4"	3/8"	1/2"	-	-	-
Slangpilaar	-	-	-	-	-	-	6 mm	8mm	10mm
Prijs excl. BTW	13€	13€	14€	13€	14€	13€	13€	13€	15€

## EURO STEEKNIPELS (VERPAKT PER STUK)

- **EURO** steeknippels
- Max. druk: 0-20 bar
- Staal verzinkt
- Doorlaat: 7,6mm

Euro profiel

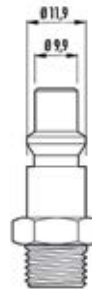

Bestelnr.	555024222	555024223	555024224	555024212	555024213	555024214	555024231	555024232	555024234
Buitendraad	1/4"	3/8"	1/2"	-	-	-	-	-	-
Binnendraad	-	-	-	1/4"	3/8"	1/2"	-	-	-
Slangpilaar	-	-	-	-	-	-	6 mm	8mm	10mm
Prijs excl. BTW	3,50€	3,20€	4,50€	3,20€	3,30€	4,50€	3,20€	3,20€	3,20€

# Persluchtkoppelingen 6

zie ons compleet assortiment en voorraadstatus op [www.continacgmt.nl](http://www.continacgmt.nl)



Fe



## VEILIGHEIDSKOPPELING KNOP GEEL VOOR ORION STEEKNIPELS (VERPAKT PER STUK)



Bestelnr.	ASIO6.1101	ASIO6.1102	ASIO6.1103	ASIO6.1151	ASIO6.1152	ASIO6.1153
<b>Binnendraad</b>	1/4"	3/8"	1/2"	-	-	-
<b>Buitendraad</b>	-	-	-	1/4"	3/8"	1/2"
<b>Prijs excl. BTW</b>	45€	45€	47€	46,50€	47€	47,50€

Bestelnr.	ASIO6.1806	ASIO6.1808	ASIO6.1810	2-wegkoppeling ASIO6.8102
<b>Binnendraad</b>	-	-	-	2 x 3/8"
<b>Slangpilaar</b>	6mm	8mm	10mm	-
<b>Prijs excl. BTW</b>	44€	44€	44€	75€

## VEILIGHEIDSKOPPELING KNOP GROEN VOOR EURO STEEKNIPELS (VERPAKT PER STUK)



Bestelnr.	ESIO7.1101	ESIO7.1102	ESIO7.1103	ESIO7.1151	ESIO7.1152	ESIO7.1153
<b>Binnendraad</b>	1/4"	3/8"	1/2"	-	-	-
<b>Buitendraad</b>	-	-	-	1/4"	3/8"	1/2"
<b>Prijs excl. BTW</b>	41€	42,50€	45€	43€	43€	45€

Bestelnr.	ESIO7.1806	ESIO7.1808	ESIO7.1810	2-wegkoppeling ESIO7.8102
<b>Binnendraad</b>	-	-	-	2 x 3/8"
<b>Slangpilaar</b>	6mm	8mm	10mm	-
<b>Prijs excl. BTW</b>	44€	44€	44€	75€

## INDUSTRIËLE KOPPELINGEN VOOR GROTE OPBRENGSTEN/ MAGNUM (VERPAKT PER STUK)

- Kwalitatieve hoogstaande **industriële snelkoppelingen in gehard staal**
- Ideaal voor hoog luchtopbrengst (tot 5000 l/min.)
- Niet compatibel met universele koppelingen
- Max. druk: 0-20 bar



Bestelnr.	555030123	555030124	555030113	555030114	555030133	608028572
<b>Buitendraad</b>	3/8"	1/2"	-	-	-	-
<b>Binnendraad</b>	-	-	3/8"	1/2"	-	-
<b>Slangpilaar</b>	-	-	-	-	9mm	13mm
<b>Prijs excl. BTW</b>	23€	22€	22€	22€	22€	22€

## INDUSTRIËLE STEEKNIPELS VOOR GROTE OPBRENGSTEN / MAGNUM (VERPAKT PER STUK)

- Kwalitatieve hoogstaande **industriële steeknippels**
- Ideaal voor hoog luchtopbrengst (tot 5000 l/min.)
- Niet compatibel met universele koppelingen
- Max. druk: 0-20 bar



Bestelnr.	555030223	555030224	555030213	555030214	555030233	555030235
<b>Buitendraad</b>	3/8"	1/2"	-	-	-	-
<b>Binnendraad</b>	-	-	3/8"	1/2"	-	-
<b>Slangpilaar</b>	-	-	-	-	9mm	13mm
<b>Prijs excl. BTW</b>	5,90€	5,90€	5,80€	5,80€	5,50€	5,90€

## 2-WEGKOPPELINGEN (VERPAKT PER STUK)

### Bestelnr.: 28502

- 3/8"



**19<sup>50</sup>€**  
Prijs excl. btw

### Bestelnr.: 28503

- 3/8"



**59€**  
Prijs excl. btw

Safety

### Bestelnr.: 28577

- 3/8"



**29<sup>50</sup>€**  
Prijs excl. btw

Gehard staal

### Bestelnr.: 28575

- 3/8"



**49€**  
Prijs excl. btw

Magnum

## KLAUWKOPPELINGEN DIN 3483VK / DIN 3481 (VERPAKT PER STUK)

- Ideaal als koppeling voor grote luchtopbrengsten zoals bv. grote slagmoersleutels van 3/4" en 1"
- In combinatie met rubberse slangen, zie pg. 80



Bestelnr.	Prijs excl. btw
618514210	3/8" M 9,50€
618514212	1/2" M 14€
618514219	3/4" M 15€
618514225	1" M 15€
618514232	1 1/4" M 19€



Bestelnr.	Prijs excl. btw
618514112	1/2" F 15€
618514119	3/4" F 12€
618514125	1" F 12€
618514132	1 1/4" F 14,50€



Bestelnr.	Prijs excl. btw
618514012	13 mm tule 14€
618514016	16 mm tule 8€
618514019	19 mm tule 12€
618514025	25 mm tule 19€



Bestelnr.	Prijs excl. btw
618514305	42mm blindk. 7€



# Blaaspistolen 6

zie ons compleet assortiment en voorraadstatus op [www.confirmacgmit.nl](http://www.confirmacgmit.nl)

## DOSEERBARE BLAASPISTOLEN VOLGENS DE 'OSHA' NORMERING



Antikras



**Bestelnr.: 28790**

**27€**  
Prijs excl. btw

Antikras  
80mm



**Bestelnr.: 28788**

**28€**  
Prijs excl. btw

150mm



**Bestelnr.: 28780**

**29€**  
Prijs excl. btw

### PROGRESSIEVE BLAASPISTOLEN IN COMPOSITIE MATERIAAL

#### Volgens de 'OSHA' veiligheidsstandaarden

- Blaaspistool is gemaakt uit schokbestendig compositie materiaal
- Voorzien van 'soft touch' rubberen handvat en hendel voor ergonomisch gebruik
- Progressief regelbare luchtflow
- Roestvrij stalen buis overeenkomstig met de 'OSHA' veiligheidsstandaarden
- Voorzien van een messing aansluiting 1/4" binnendraad
- Werkdruk van 6 tot 8 bar
- Maximum werkdruk van 16 bar

300mm



**Bestelnr.: 28782**

**35€**  
Prijs excl. btw

500mm



**Bestelnr.: 28784**

**49€**  
Prijs excl. btw

800mm



**Bestelnr.: 28786**

**59€**  
Prijs excl. btw

### BLAASPISTOOL MET SILENCER



**Bestelnr.: 28611**

**17<sup>50</sup>€**  
Prijs excl. btw

### BLAASPISTOOL MET LANGE BEK EN SILENCER

300mm



**Bestelnr.: 28742**

**22€**  
Prijs excl. btw

500mm



**Bestelnr.: 28744**

**25€**  
Prijs excl. btw

800mm

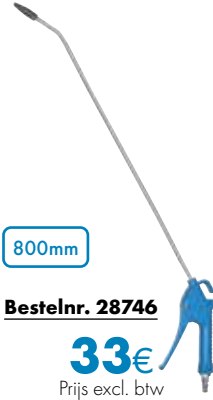

**Bestelnr.: 28746**

**33€**  
Prijs excl. btw

### BLAASPISTOOL MET 'VENTURI' MONDSTUK



**Bestelnr.: 28615**

**19<sup>50</sup>€**  
Prijs excl. btw

### BLAASPISTOOL MET KORTE BEK



**Bestelnr.: 553100009**

**7<sup>50</sup>€**  
Prijs excl. btw

### BLAASPISTOOL MET LANGE BEK



**Bestelnr.: 553100010**

**8<sup>50</sup>€**  
Prijs excl. btw

### VEILIGHEIDSBLAASPISTOOL MET KORTE BEK

Security



**Bestelnr.: 28596**

**11<sup>50</sup>€**  
Prijs excl. btw

### BLAASPISTOOL MET VENTURI MONDSTUK

600 L/min



**Bestelnr.: 28597**

**14<sup>50</sup>€**  
Prijs excl. btw



# Afdichtings- & bandenblaaspistolen 6

zie ons compleet assortiment en voorraadstatus op [www.continacgmt.nl](http://www.continacgmt.nl)

## AFDICHTINGSPISTOLEN



**Bestelnr.: 55311011**

Afdichtingspistool voor patronen

- Patroon: Ø 48 - 310 ml
- Werkdruk: 6 bar

**69€**  
Prijs excl. btw



NEW

**Bestelnr.: 55311012**

Uitgebalanceerde afdichtingspistool met luchtregelaar voor patronen

- Patroon: Ø 48 - 310 ml
- Werkdruk: 6 bar

**79€**  
Prijs excl. btw



**Bestelnr.: 55311013**

Uitgebalanceerde afdichtingspistool met luchtregelaar voor worsten

- Worst: 300 - 400 - 600 ml
- Werkdruk: 6 bar

**119€**  
Prijs excl. btw



**Bestelnr.: 55311014**

Uitgebalanceerde afdichtingspistool met luchtregelaar voor patronen en worsten

- Patroon: Ø 48 - 310 ml
- Worst: 300 - 400 - 600 ml
- Werkdruk: 6 bar

**125€**  
Prijs excl. btw

### PROF. GEIJKTE BANDENBLAASPISTOOL

**Bestelnr.: 28602**

- 0-10 bar



**75€**  
Prijs excl. btw

### PROF. GEIJKTE BANDENBLAASPISTOOL VRACHTWAGENS

**Bestelnr.: 28101**

- 0-10 bar



**79€**  
Prijs excl. btw

### PROF. BANDENBLAASPISTOOL

**Bestelnr.: 28750**

- 0,7-11 bar



**149€**  
Prijs excl. btw

Eurodainu

### PROF. DIGITALE BANDENBLAASPISTOOL

**Bestelnr.: 28752**

- 0,1-11 bar



**179€**  
Prijs excl. btw

Digit'air

### BANDENBLAASPISTOOL

**Bestelnr.: 28600**

- 0-12 bar



**2290€**  
Prijs excl. btw

### BANDENBLAASPISTOOL VRACHTWAGENS

**Bestelnr.: 28603**

- 0-10 bar



**29€**  
Prijs excl. btw

### GEIJKTE BANDENBLAASPISTOOL

**Bestelnr.: 28552**

- 0-10 bar



**39€**  
Prijs excl. btw

### BANDENSPIJNINGMETER DIGITAAL

**Bestelnr.: 28605**

- Max 12 bar



**79€**  
Prijs excl. btw

NEW

### BANDENPOMPNIPPEL 6MM



**Bestelnr.: 28599**

**350€**  
Prijs excl. btw

### 3-DELIGE ADAPTIESET BAL-BOOT-BAND



**Bestelnr.: 28604**

**950€**  
Prijs excl. btw

### NIPPEL VOOR BANDENBLAASPISTOOL VOOR VRACHTWAGENS 6MM MET HANDVAT



**Bestelnr.: 553100006**

**15€**  
Prijs excl. btw

NEW



Fe



# Drukregelaars (FRL) 6

zie ons compleet assortiment en voorraadstatus op [www.continacgmt.nl](http://www.continacgmt.nl)

## DRUKREGELAAR MET 1/4" BINNENDRAAD

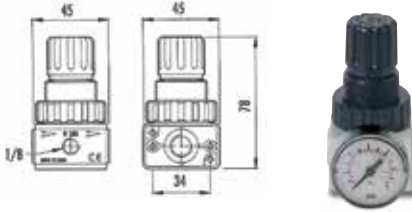

**Bestelnr.: 553205180**

- Max. ingangsdruk: 12 bar
- Regelbare druk: 0-10 bar
- Opbrengst max.: 1700 l/min. bij 6 bar)

**29€**  
Prijs excl. btw

## DRUKREGELAAR MET 1/2" BINNENDRAAD

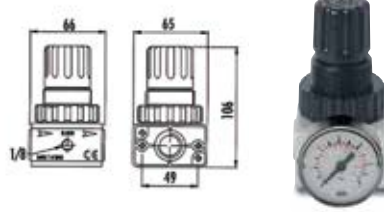

**Bestelnr.: 553205200**

- Max. ingangsdruk: 14 bar
- Regelbare druk: 0-12 bar
- Opbrengst max.: 5000 l/min. bij 6 bar)

**49€**  
Prijs excl. btw

## DRUKREGELAAR MET 1" BINNENDRAAD

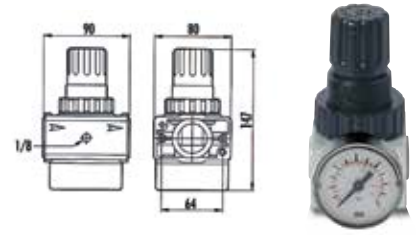

**Bestelnr.: 553205300**

- Max. ingangsdruk: 16 bar
- Regelbare druk: 0-14 bar
- Opbrengst max.: 6000 l/min. bij 6 bar)

**109€**  
Prijs excl. btw

## OLIENEVELAAR 1/4" BINNENDRAAD

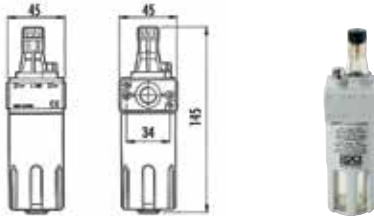

**Bestelnr.: 553202180**

- Max. ingangsdruk: 12 bar
- Regelbare druk: 0-10 bar
- Opbrengst max.: 1700 l/min. bij 6 bar)

**35€**  
Prijs excl. btw

## OLIENEVELAAR 1/2" BINNENDRAAD

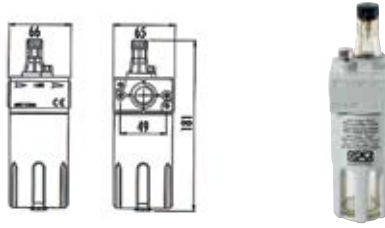

**Bestelnr.: 553202200**

- Max. ingangsdruk: 14 bar
- Regelbare druk: 0-12 bar
- Opbrengst max.: 5000 l/min. bij 6 bar)

**45€**  
Prijs excl. btw

## OLIENEVELAAR 1" BINNENDRAAD

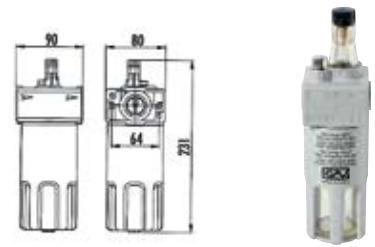

**Bestelnr.: 553202300**

- Max. ingangsdruk: 16 bar
- Regelbare druk: 0-14 bar
- Opbrengst max.: 6000 l/min. bij 6 bar)

**119€**  
Prijs excl. btw

## DRUKREGELAAR MET WATERAFSCHEIDER 1/4" BINNENDRAAD

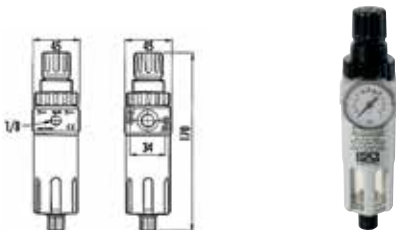

**Bestelnr.: 553203180**

- Max. ingangsdruk: 12 bar
- Regelbare druk: 0-10 bar
- Opbrengst max.: 1700 l/min. bij 6 bar)
- Filtercapaciteit: 10 micron

**49€**  
Prijs excl. btw

## DRUKREGELAAR MET WATERAFSCHEIDER 1/2" BINNENDRAAD

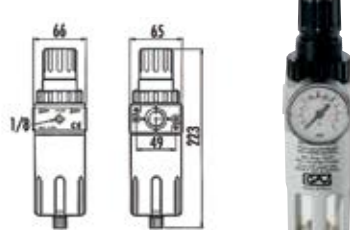

**Bestelnr.: 553203200**

- Max. ingangsdruk: 14 bar
- Regelbare druk: 0-12 bar
- Opbrengst max.: 5000 l/min. bij 6 bar)
- Filtercapaciteit: 10 micron

**69€**  
Prijs excl. btw

## DRUKREGELAAR MET WATERAFSCHEIDER 1" BINNENDRAAD

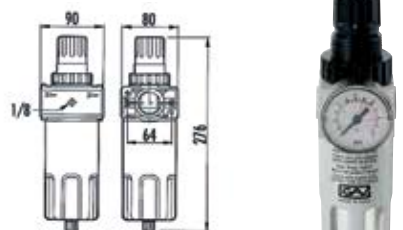

**Bestelnr.: 553203300**

- Max. ingangsdruk: 16 bar
- Regelbare druk: 0-14 bar
- Opbrengst max.: 6000 l/min. bij 6 bar)
- Filtercapaciteit: 10 micron

**169€**  
Prijs excl. btw

## DRUKREGELAAR MET WATERAFSCHEIDER EN OLIENEVELAAR 1/4" BINNENDRAAD

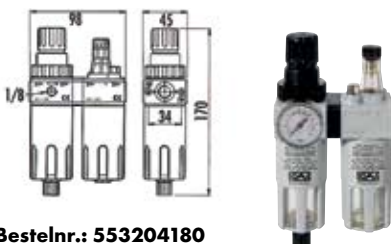

**Bestelnr.: 553204180**

- Max. ingangsdruk: 12 bar
- Regelbare druk: 0-10 bar
- Opbrengst max.: 1700 l/min. bij 6 bar)
- Filtercapaciteit: 10 micron

**79€**  
Prijs excl. btw

## DRUKREGELAAR MET WATERAFSCHEIDER EN OLIENEVELAAR 1/2" BINNENDRAAD

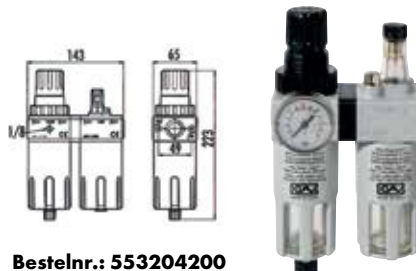

**Bestelnr.: 553204200**

- Max. ingangsdruk: 14 bar
- Regelbare druk: 0-12 bar
- Opbrengst max.: 5000 l/min. bij 6 bar)
- Filtercapaciteit: 10 micron

**125€**  
Prijs excl. btw

## DRUKREGELAAR MET WATERAFSCHEIDER EN OLIENEVELAAR 1" BINNENDRAAD



**Bestelnr.: 553204300**

- Max. ingangsdruk: 16 bar
- Regelbare druk: 0-14 bar
- Opbrengst max.: 6000 l/min. bij 6 bar)
- Filtercapaciteit: 10 micron

**275€**  
Prijs excl. btw

# Persluchtkits / verfspuitpistolen 6

zie ons compleet assortiment en voorraadstatus op [www.continacgmt.nl](http://www.continacgmt.nl)

## STARTERSKIT (6-DELIG)



**Bestelnr.: 28551**

Deze box omvat:

- Blaaspistool kort
- Bandspanningsmeter
- Spiraalslang met koppelingen
- Adaptieset voor bandenblazer
- Geleverd in blister

**42<sup>50</sup>€**  
Prijs excl. btw

## PERSLUCHTKIT METAAL (5-DELIG)



**Bestelnr.: 28620**

Deze box omvat:

- Spiraalslang
- Bandenblazer
- Blaaspistool met korte bek
- Reinigingspistool met onderbeker
- Verf-pistool met onderbeker

**75€**  
Prijs excl. btw

## PERSLUCHTKIT PRO



**Bestelnr.: 28621**

Deze box omvat:

- Persluchtslang
- Bandenblazer
- Blaaspistool met antikras bek
- Verf-pistool met bovenbeker
- Euro steeknippel koppeling

**199€**  
Prijs excl. btw

## VERFSPIJTPISTOOL PROFI MET ONDERBEKER 1000 ML

1000ml



**Bestelnr.: 28626**

**75€**  
Prijs excl. btw

## VERFSPIJTPISTOOL PROFI MET BOVENBEKER 600 ML

600ml



**Bestelnr.: 553102200**

**69€**  
Prijs excl. btw

## VERFSPIJTPISTOOL XTREME 100 HVLP

600ml HVLP



**Bestelnr.: 553010010**

**179€**  
Prijs excl. btw

## VERFSPIJTPISTOOL XTREME 200 HVLP

1000ml HVLP



**Bestelnr.: 553010020**

**209€**  
Prijs excl. btw

## VERFSPIJTPISTOOL HVLP Z1000

250ml



**Bestelnr.: 28640**

- Max. werkdruk: 2 bar
- Luchtverbruik 150 l/min.
- Bovenbeker 250 ml
- Rond- en vlakstraalregeling
- Regeling luchtvolume
- Regeling materiaaldosering
- Standaard sproeier: dia. 0,5 mm

**179€**  
Prijs excl. btw

## VERFSPIJTPISTOOL HVLP Z3000

600ml



**Bestelnr.: 28643**

- Max. werkdruk: 3 bar
- Luchtverbruik 300 l/min.
- Bovenbeker 600 ml
- Rond- en vlakstraalregeling
- Regeling luchtvolume
- Regeling materiaaldosering
- Standaard sproeier: dia. 1,4 mm

**225€**  
Prijs excl. btw



Aanbevolen naald-diameters	Ø mm
Kunstharslak	1,8
Nitrolak	1,5
Acryllak	1,4 of 1,5
Autovernis	1,4
Spuitplamuur	1,8 of 2,0
Structuurverf	2,5
Meubelvernis	2,0 of 2,5
Latex	2,5
Wegenverf	2,5

## QPS - QUICK PAINT SYSTEM

**Bestelnr.: 28465**

QPS-03 SET 180ml

**89€**  
Prijs excl. btw

**Bestelnr.: 28460**

QPS-02 SET 400ml

**99€**  
Prijs excl. btw

**Bestelnr.: 28455**

QPS-01 SET 600ml

**115€**  
Prijs excl. btw

**Bestelnr.: 28470**

QPS-04 koppeling voor:

- 28310
- 28625
- 28628
- 28690
- 28643

**19<sup>50</sup>€**  
Prijs excl. btw

**Bestelnr.: 28475**

QPS-05 koppeling voor:

- 28645
- 28640

**19<sup>50</sup>€**  
Prijs excl. btw

**QPS-SET bestaande uit:**

1 x bovenbeker

50 x binnenbeker

20 x dopsel

50 x deksel

# RC RODCRAFT®

## SLAGMOERSLEUTELS OP BATTERIJ



RC9067



RC9077



RC9087

NEW

Artikel	RC9067	RC9077	RC9087
Bestelnr.	8951000464	8951000465	8951000466
Nominale spanning	20V	20V	20V
Aandrijfvierkant	1/2"	1/2"	3/4"
Max. koppel	300 Nm	1100 Nm	1100 Nm
Max. toerental	2600 tpm	1700 tpm	1700 tpm
Traploze snelheidsbereik	0 - 2600 tpm	0-1700 tpm	0-1700 tpm
Afmetingen	137x80x87mm	230x87x245 mm	230x87x245 mm
Gewicht	1.2 kg	3 kg	3,05 kg
Prijs	199€	399€	449€

## SETS MET SLAGMOERSLEUTEL, 2 BATTERIJEEN, LADER & TAS

	RC9067	RC9077	RC9087
2x 2Ah	8951000473 429€	x	x
2x 4Ah	x	8951000474 729€	8951000475 699€
2x 6Ah	x	8951000476 799€	8951000477 859€



NEW

### TOEBEHOREN



Bestelnr.: 8951000467

• Batterij 20V 2Ah

85€  
prijs excl. btw



Bestelnr.: 8951000468

• Batterij 20V 4Ah

129€  
prijs excl. btw



Bestelnr.: 8951000469

• Batterij 20V 6Ah

179€  
prijs excl. btw



Bestelnr.: 8951000470

• 20V Lader

69€  
prijs excl. btw

# Slagmoersleutels

zie ons compleet assortiment en voorraadstatus op [www.continacgmt.nl](http://www.continacgmt.nl)

- Compacte slagmoersleutels met een zeer hoge losdraaikoppel
- Uitergerust met een lichte motorbehuizing van composiet en gesmede slagwerkhamers.
- Allemaal met een profielhandgreep en rubberen antislipvlakken van TPR-rubber.
- Bij alle modellen kan er een geluiddempend systeem voor afvoerluchtslangen worden gemonteerd, wat het comfort voor de gebruiker op meerdere manieren verbetert.
- Beproefde, robuuste combinatie-schakelaar achterin het apparaat voor een lager vermogen bij het aandraaien en volle kracht bij het losdraaien.

BOLT SIZE	MAX Torque Needed	RECOMMENDED CHOICE					
		¼"	3/8"	½"	¾"	1"	1½"
M8	45 Nm	✓	▲				
M10	90 Nm	▲	✓	▲			
M14	260 Nm		✓	✓			
M16	400 Nm		▲	✓	▲		
M18	550 Nm			✓	✓		
M20	800 Nm			✓	✓	▲	
M24	1300 Nm			▲	✓	✓	
M27	2000 Nm				▲	✓	
M30	2700 Nm					✓	▲
M30 <	2700 Nm <					▲	✓

## RC2277 - THE BEAST

Slagmoersleutel ½" "The Beast", de referentie onder de ½" duims- slagmoersleutels, met een slagmechanisme behuizing vervaardigd uit aluminium legering. Composiet handgreep bestand tegen de meeste chemicaliën die gebruikt worden in werkplaatsen.

- Twin hammer-mechanisme
- Dophouder met meeneemring
- Volledig traploze trekker
- Gebogen handgreep met thermoplastisch rubber geïnjecteerd in behuizing voor duurzame en comfortabele grip
- NIEUW vermogensregelsysteem: Met 1 hand bedienbaar, 1 stand achteruit en 3 standen vooruit
- Behuizing van composiet 360° draaibare luchtinlaat
- Snel & beste vermogen/gewicht-verhouding
- 1300 Nm maximaal werkelijk koppel (1950 Nm losdraaikoppel)
- Gewicht: 2 kg



### Bestelnr.: 8951000349

- Aandrijfvierkant: ½"
- Koppelbereik: 900 Nm
- Max. koppel: 1300 Nm
- Toerental: 8200 tpm
- Gewicht: 2 kg
- Slanghouder: 10 mm
- Afmetingen: 194 x 188 x 70 mm
- Luchtverbruik (gemiddeld):

- 245l/min
- Luchtinlaat: ¼ IG "
- Slagsysteem: DUOPACT
- Geluidsniveau: 93 dB(A)
- Trilling: 9,7m/s<sup>2</sup>

**229€**  
prijs excl. btw

## RC2177

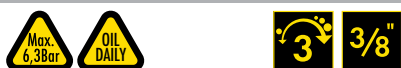

### Bestelnr.: 8951000043

- Aandrijfvierkant: 3/8"
- Koppelbereik: 4 20 Nm
- Max. koppel: 580 Nm
- Toerental: 8200 tpm
- Gewicht: 1,25 kg
- Slanghouder: 8 mm
- Afmetingen: 164x175x60 mm
- Luchtverbruik (gemiddeld): 160 l/min
- Luchtinlaat: ¼ IG "
- Slagsysteem: DUOPACT
- Geluidsniveau: 90dB(A)
- Trilling: 7,9 m/s<sup>2</sup>

**299€**  
prijs excl. btw

## RC2377

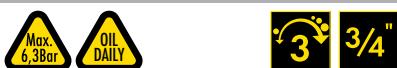

### Bestelnr.: 8951000045

- Aandrijfvierkant: ¾"
- Koppelbereik: 1300 Nm
- Max. koppel: 1950 Nm
- Toerental: 5760 tpm
- Gewicht: 3,5 kg
- Slanghouder: 13 mm
- Afmetingen: 225x84x199 mm
- Luchtverbruik (gemiddeld): 255 l/min
- Luchtinlaat: 3/8 IG "
- Slagsysteem: DUOPACT
- Geluidsniveau: 96,8 dB(A)
- Trilling: 14,5 m/s<sup>2</sup>

**699€**  
prijs excl. btw

## RC2405

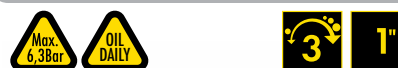

### Bestelnr.: 8951000075

- Aandrijfvierkant: 1"
- Koppelbereik: 1300 Nm
- Max. koppel: 1950 Nm
- Toerental: 5760 tpm
- Gewicht: 3,6 kg
- Slanghouder: 13 mm
- Afmetingen: 221x84x199 mm
- Luchtverbruik (gemiddeld): 255 l/min
- Luchtinlaat: 3/8 IG "
- Slagsysteem: DUOPACT
- Geluidsniveau: 96,8 dB(A)
- Trilling: 14,5 m/s<sup>2</sup>

**799€**  
prijs excl. btw

# Slagmoersleutels

zie ons compleet assortiment en voorraadstatus op [www.continacgmt.nl](http://www.continacgmt.nl)

## RC2203 - MINI SLAGMOERSLEUTEL



**Bestelnr.: 8951000387**

- Aandrijfviertkant: 1/2"
- Max. koppel: 650 Nm
- Max. losdraaimoment: 1254Nm
- Toerental: 10500 tpm
- Gewicht: 1,1 kg
- Afmetingen: 115 mm
- Luchtverbruik (gemiddeld): 125 l/min
- Luchtinlaat: 1/4"
- Geluidsniveau : 90 dB(A)
- Trilling: 11,2 m/s<sup>2</sup>
- Slang (binnen dia): 10 mm

**209€**  
prijs excl. btw

## RC2235 - HAAKSE SLAGMOERSLEUTEL



**Bestelnr.: 8951000286**

- Aandrijfviertkant: 1/2"
- Koppelbereik: 220 Nm
- Max. koppel: 300 Nm
- Toerental: 7400 tpm
- Gewicht: 1,85 kg
- Slanghouder: 8 mm
- Afmetingen: 341x80x58 mm
- Luchtverbruik (gemiddeld): 81 l/min
- Luchtinlaat: 1/4 IG"
- Slagsysteem: JUMBO HAMMER
- Geluidsniveau : 97 dB(A)
- Trilling: 43,5 m/s<sup>2</sup>

**365€**  
prijs excl. btw

## RC2266



**NEW**



**Bestelnr.: 8951000436**

- Aandrijfviertkant: 1/2"
- Koppelbereik: 750 Nm
- Max. koppel: 750Nm
- Toerental: 9000 tpm
- Afmetingen: 185x185x70mm
- Gemid. luchtverbruik: 130l/min
- Geluidsniveau : 107,7 dB(A)
- Slang (binnen Ø): 10mm
- Luchtinlaat: 1/4 IG"
- Slagsysteem: TWIN HAMMER
- Trilling: 13,6 m/s<sup>2</sup>
- Gewicht: 2,2 kg

**165€**  
prijs excl. btw

## RC2205



**Bestelnr.: 8951000085**

- Aandrijfviertkant: 1/2"
- Koppelbereik: 406 Nm
- Max. koppel: 580 Nm
- Toerental: 7800 tpm
- Gewicht: 2,4 kg
- Slanghouder: 10 mm
- Afmetingen: 150x140x40mm
- Luchtverbruik (gemiddeld): 130 l/min
- Luchtinlaat: 1/4 IG"
- Slagsysteem: PIN CLUTCH
- Geluidsniveau: 87,4dB(A)
- Trilling: 6,71 m/s<sup>2</sup>

**199€**  
prijs excl. btw



## RC2315



**Bestelnr.: 8951077130**

- Aandrijfviertkant: 3/4"
- Koppelbereik: 1100 Nm
- Max. koppel: 1500 Nm
- Toerental: 5600 tpm
- Gewicht: 4,7 kg
- Slanghouder: 13 mm
- Afmetingen: 242x230x78mm
- Luchtverbruik (gemiddeld): 340 l/min
- Luchtinlaat: 3/8 IG"
- Slagsysteem: DUOPACT
- Geluidsniveau: 91,1 dB(A)
- Trilling: 9,97 m/s<sup>2</sup>

**579€**  
prijs excl. btw



## Doppensets

### RS3113 - 13 KORTE DOPPEN



**3/8"**

**Bestelnr.: 8951012354**

13 Korte doppen 3/8" in solide koffer (7-8-9-10-11-12-13-14-15-16-17-18-19mm)



**69€**  
prijs excl. btw

### RS4114 - 14 KORTE DOPPEN



**1/2"**

**Bestelnr.: 8951012356**

14 Korte doppen 1/2" in solide koffer (10-11-12-13-14-15-16-17-18-19-21-22-26-27mm)



**79€**  
prijs excl. btw

### RS4114D - 14 LANGE DOPPEN



**1/2"**

**Bestelnr.: 8951012357**

14 Lange doppen 1/2" in solide koffer (10-11-12-13-14-15-16-17-18-19-21-22-26-27mm)



**129€**  
prijs excl. btw

### RS413WP - 3 LANGE DOPPEN



**1/2"**

**Bestelnr.: 8951012362**

3 Lange doppen 1/2" in solide koffer (17-19-21mm) met antikrasbescherming



**39€**  
prijs excl. btw

### RS618 - 8 KORTE DOPPEN



**3/4"**

**Bestelnr.: 8951012358**

8 Korte doppen 3/4" in solide koffer (26-27-29-30-32-35-36-38mm)



**159€**  
prijs excl. btw

### RS618D - 8 LANGE DOPPEN



**3/4"**

**Bestelnr.: 8951012359**

8 Lange doppen 3/4" in solide koffer (26-27-29-30-32-35-36-38mm)



**229€**  
prijs excl. btw

# Slagmoersleutels voor heavy duty voertuigen

zie ons compleet assortiment en voorraadstatus op [www.continacgmt.nl](http://www.continacgmt.nl)

## 1" SERIES SLAGMOERSLEUTELS MET KORTE OF LANGE AS

Deze nieuwe serie 1" slagmoersleutels (met korte of lange spindel) van Rodcraft zijn ontworpen voor o.a. bandenwissels bij zware voertuigen. Het gesloten en daardoor nagenoeg onderhoudsvrije hamermechanisme biedt een lange levensduur en een hoog koppel voor efficiënt werken.



RC2461

**Bestelnr.: 8951000354**

- Aandrijfvierkant: 1"
- Koppelbereik: 1800 Nm
- Max. losdraaimoment: 2600Nm
- Toerental: 4600 tpm
- Gewicht: 11,8 kg
- Afmetingen: 413 mm
- Luchtinlaat: 1/2 F"
- Slagsysteem: CH (Closed hammer)
- Geluidsniveau: 103,3 dB(A)
- Trilling: 11,3 m/s<sup>2</sup>
- Slang (binnen dia): 13mm

**679€**  
prijs excl. btw



RC2471

**Bestelnr.: 8951000355**

- Aandrijfvierkant: 1"
- Koppelbereik: 1800 Nm
- Max. losdraaimoment: 2600 Nm
- Toerental: 4600 tpm
- Gewicht: 12,8 kg
- Afmetingen: 540 mm
- Luchtinlaat: 1/2 F"
- Slagsysteem: CH (closed hammer)
- Geluidsniveau: 103,3 dB(A)
- Trilling: 11,3 m/s<sup>2</sup>
- Slang (binnen dia): 13mm

**699€**  
prijs excl. btw

RC2437XI



**Bestelnr.: 8951000068**

- Aandrijfvierkant: 1"
- Koppelbereik: 1900 Nm
- Max. koppel: 2700 Nm
- Toerental: 6000 tpm
- Gewicht: 7,2 kg
- Slanghouder: 13 mm
- Afmetingen: 275x158x245 mm
- Luchtverbruik (gemiddeld): 360 l/min
- Luchtinlaat: 1/2 IG"
- Slagsysteem: DUOPACT
- Geluidsniveau: 100,8 dB(A)
- Trilling: 10,7 m/s<sup>2</sup>

**959€**  
prijs excl. btw

### OPTIONEEL : RS818 - 1" DOPPENSET



**Bestelnr.: 8951012360**

8 Krachtdoppen 1" in solide koffer (27-30-32-33-35-36-38-41 mm)

- Impactproof
- Chroom-molybdeen kwaliteit
- Lasergeëtste markering op elke krachtdop met modelnummer en sleutelgrootte

**259€**  
prijs excl. btw

### OPTIONEEL : RUBBEREN SLANGEN & KLAUW KOPPELINGEN

Zie ook onze gamme rubberen slangen op pg.80 & klauwkoppelingen pg. 87

RC2457XI



**Bestelnr.: 8951000135**

- Aandrijfvierkant: 1"
- Koppelbereik: 2000 Nm
- Max. koppel: 2900 Nm
- Toerental: 5900 tpm
- Gewicht: 7,2 kg
- Slanghouder: 13 mm
- Afmetingen: 337x165x190 mm
- Luchtverbruik (gemiddeld): 300 l/min
- Luchtinlaat: 1/2 IG"
- Slagsysteem: DUOPACT
- Geluidsniveau: 106 dB(A)
- Trilling: 9,8 m/s<sup>2</sup>

**935€**  
prijs excl. btw

RC2477XI



**Bestelnr.: 8951000046**

- Aandrijfvierkant: 1"
- Koppelbereik: 2000 Nm
- Max. koppel: 2900 Nm
- Toerental: 5900 tpm
- Gewicht: 8,1 kg
- Slanghouder: 13 mm
- Afmetingen: 490x165x89 mm
- Luchtverbruik (gemiddeld): 300 l/min
- Luchtinlaat: 1/2 IG"
- Slagsysteem: DUOPACT
- Geluidsniveau: 106dB(A)
- Trilling: 9,8 m/s<sup>2</sup>

**979€**  
prijs excl. btw

## Momentsleutels

### MOMENTSLEUTELS

1/2"

3/4"

1"



Model	DMS200	DMS400	DMS1000
Bestelnr.	8951000093	8951000094	8951000095
Capaciteit	40 - 200 Nm	150 - 750 Nm	200 - 1000 Nm
Lengte	520 mm	1060 mm	1255 mm
Gewicht	2,02 kg	5,84 kg	6,84 kg
€	209€	799€	1049€



Fe



# Minitools

zie ons compleet assortiment en voorraadstatus op [www.continacgmt.nl](http://www.continacgmt.nl)



Bestelnr.	8951000428	8951000429	8951000430	8951000431	8951000432	8951000433	8951000434	8951000435
Model	RC7001	RC7102	RC7103	RC7601	RC7602	RC3201	RC3202	RC3203
Omschrijving	Mini stiftslijp machine 6mm	Mini stiftslijp machine 6mm	Mini haakse slijpmachine 50mm	Mini slijpmachine "roloc" - 50mm	Mini polijstmachine - 50mm	Mini ratelsleutel 3/8"	Mini multifunctie ratelsleutel + bits	Mini slagratel sleutel 3/8"
	223 W 25000 tpm Spankop : 6mm 63,6 l/min 0,43 kg 116x37x66mm	223 W 18000 tpm Spankop : 6mm 66 l/min 0,55 kg 27x72x66mm	223 W 18000 tpm Schijf : 50mm (2") - Roloc 60 l/min 0,66 kg 129x60x87mm	223 W 18000 tpm Schijf : 50mm (2") - Roloc 64,2 l/min 0,49 kg 126x50x66mm	223 W 4500 tpm Schijf : 50mm (2") - Velcro 61,2 l/min 0,58 kg 152x60x73mm	300 tpm Max. koppel: 50Nm Aandrijfviertant: 3/8" 58,2 l/min 0,46 kg 135x40x57mm	400 tpm Max. koppel: 50Nm Aandrijfviertant: 3/8" + bits adapter +10-12-13 mm 64,2 l/min 0,5 kg 160x46x54mm	600 tpm Max. koppel: 50Nm Aandrijfviertant: Pin clutch Carre: 3/8" 64,2 l/min 0,65 kg 158x37x56mm
Prijs excl. btw	119€	129€	169€	149€	219€	149€	199€	219€

## MINITOOL ACCESSOIRES

Bestelnr.	voor	Omschrijving	Prijs	Bestelnr.	voor	Omschrijving	Prijs
8940162770	RC7103	Slijpschijf 2" korrel 120 5 st	39€	6158135400	RC7601	Non-woven steunschijf medium 2"tr	125€
8940162769	RC7103	Slijpschijf 2" korrel 80 5 st	37€	6158135410	RC7601	Non-woven steunschijf fijn 2"tr 50 st	125€
8940162768	RC7103	Slijpschijf 2" korrel 60 5 st	39€	8955000007	RC7602	Steunschijf 2" h&l met/0 gat 5/16-24	12,50€
8940164490	RC7103	Snijwiel 2" 5 st	29€	8955000028	RC7602	Schuurmateriaal 2" korrel 600 10 st	12,50€
6158135150	RC7601	CPA1000 steunschijf w/9 gaten 2"tr	59€	8955000030	RC7602	Schuurmateriaal 2" korrel 320 10 st	9€
6158135360	RC7601	Harsgebonden pad 60 grit 2"tr 50 st	79€	8955000032	RC7602	Schuurpapier 2" korrel 180 10 st	8,90€
6158135370	RC7601	Harsgebonden pad 80 grit 2"tr	79€	8940158774	RC7602	Motorkap h&l 50 dia lamswol	12,50€
6158135380	RC7601	Hars gebonden pad 120 grit 2"tr	85€	8940158772	RC7602	Pad 2" polijslen zacht	19€
6158135390	RC7601	Non-woven steunschijf grof 2"tr	125€	8940158773	RC7602	Pad 2" polijslen hard	19€





## RATEL MET FLEXIBELE KOP

**RC RODCRAFT**



**NEW**



**SNEL EN KRACHTIG**

**FLEXIBILITEIT EN TOEGANKELIJKHEID**

**UITSTEKENDE DUURZAAMHEID & ERGONOMIE**

Artikel	RC3288	RC3688
Bestel nr.	8951000460	8951000461
Aandrijfvierkant	3/8"	1/2"
Max. Koppel	80 Nm	90 Nm
Toerental	169 tpm	165 tpm
Gewicht	1.42 kg	1.43 kg
Lengte	272 mm	272 mm
Geluidsniveau	84.8 dB(A)	84.8 dB(A)
Vibratie	13.08 m/s <sup>2</sup>	13.08 m/s <sup>2</sup>
Prijs excl. btw	269€	299€

### RC3001 - ZEER COMPACT



**1/4"**



**Bestelnr.: 8951078022**

- Aandrijfvierkant: 1/4"
- Koppelbereik: 25 Nm
- Max. koppel: 30 Nm
- Toerental: 270 tpm
- Gewicht: 0,44 kg
- Slang (binnen dia): 8 mm
- Afmetingen: 140x35x30 mm
- Luchtverbruik (gemiddeld): 115 l/min
- Aansluiting: 1/4 IG"
- Geluidsniveau: 89,3 dB(A)
- Trilling: 2,89 m/s<sup>2</sup>

**175€**  
prijs excl. btw

### RC3068



**1/4"**



**Bestelnr.: 8951000369**

- Aandrijfvierkant: 1/4"
- Max. koppel: 45 Nm
- Toerental: 280 tpm
- Gewicht: 0,67 kg
- Slang (binnen dia): 10 mm
- Afmetingen: 212 mm
- Luchtverbruik (gemiddeld): 170 l/min
- Aansluiting: 1/4 F"
- Geluidsniveau: 92,9 dB(A)
- Trilling: 8,5 m/s<sup>2</sup>

**199€**  
prijs excl. btw

### RC3268



**3/8"**



**Bestelnr.: 8951000370**

- Aandrijfvierkant: 3/8"
- Koppelbereik: 25 Nm
- Max. koppel: 50 Nm
- Toerental: 280 tpm
- Gewicht: 0,68 kg
- Slang (binnen dia): 10 mm
- Afmetingen: 210 mm
- Luchtverbruik (gemiddeld): 170 l/min
- Aansluiting: 1/4 F"
- Geluidsniveau: 92,9 dB(A)
- Trilling: 8,5 m/s<sup>2</sup>

**189€**  
prijs excl. btw

### RC3278



**3/8"**



**Bestelnr.: 8951000371**

- Aandrijfvierkant: 3/8"
- Koppelbereik: 60 Nm
- Max. koppel: 100 Nm
- Toerental: 190 tpm
- Gewicht: 1,25 kg
- Slang (binnen dia): 10 mm
- Afmetingen: 260 mm
- Luchtverbruik (gemiddeld): 240 l/min
- Aansluiting: 1/4 F"
- Geluidsniveau: 89,2 dB(A)
- Trilling: 9,2 m/s<sup>2</sup>

**195€**  
prijs excl. btw

### RC3678



**1/2"**



**Bestelnr.: 8951000372**

- Aandrijfvierkant: 1/2"
- Koppelbereik: 90 Nm
- Max. koppel: 100 Nm
- Toerental: 190 tpm
- Gewicht: 1,22 kg
- Slang (binnen dia): 10 mm
- Afmetingen: 260 mm
- Luchtverbruik (gemiddeld): 240 l/min
- Aansluiting: 1/4 F"
- Geluidsniveau: 89,2 dB(A)
- Trilling: 9,2 m/s<sup>2</sup>

**195€**  
prijs excl. btw

### RC3700



**1/2"**



**Bestelnr.: 8951078074**

- Aandrijfvierkant: 1/2"
- Koppelbereik: 130 Nm
- Max. koppel: 130 Nm (250H)
- Toerental: 320 tpm
- Gewicht: 1,6 kg
- Slang (binnen dia): 8 mm
- Afmetingen: 312x52x52 mm
- Luchtverbruik (gemiddeld): 130 l/min
- Aansluiting: 1/4 IG"
- Geluidsniveau: 92 dB(A)
- Trilling: 3,19 m/s<sup>2</sup>

**359€**  
prijs excl. btw



Fe



# Slijpers

zie ons compleet assortiment en voorraadstatus op [www.continacgmt.nl](http://www.continacgmt.nl)

- Met de pneumatische haakse slijpers van Rodcraft kunt u eenvoudig zwaar slijpwerk verrichten, of het verwijderen van lasnaden.
- Ideaal voor het slijpwerk aan carrosserieën of het snijden van plaatstaal.
- Verschillende modellen voor verschillende maten schijven.
- De stiftslijpers in deze serie worden ingezet in algemene onderhoudstoepassingen zoals bijvoorbeeld het schoonmaken van profielen, aanpassen van in- en uitlaatkanalen, vrijfreen van motoren en algemene korte polijst- en slijpklussen.
- Verkrijgbaar in verschillende modellen en uitvoeringen, en verschillende spantangaansluitingen

## RC7088 - BANDEN SLIJPMACHINE

### Bestelnr.: 8951000330

- Vermogen: 400 W
- Gewicht: 1 kg
- Slang (binnen dia): 8 mm
- Toerental: 2800 tpm
- Luchtverbruik (gemiddeld): 312 l/min
- Aansluiting: ¼ F"
- Geluidsniveau : 96,4 dB(A)
- Trilling: 5,59 m/s<sup>2</sup>



**179€**  
prijs excl. btw

## 400W STIFTSLIJERS MET ASVERGREDELING



### RC7028

#### Bestelnr.: 8951000275

- Spankop: 6 mm
- Vermogen: 400W
- Gewicht: 0,72 kg
- Slang (binnen dia): 8 mm
- Toerental: 27000 tpm
- Luchtverbruik (gemiddeld): 228 l/min
- Aansluiting: ¼ IG"
- Geluidsniveau : 85,2 dB(A)
- Trilling: 2,38 m/s<sup>2</sup>

**185€**  
prijs excl. btw



### RC7048

#### Bestelnr.: 8951000276

- Spankop: 6 mm
- Vermogen: 400W
- Gewicht: 0,8 kg
- Slang (binnen dia): 8 mm
- Toerental: 27000 tpm
- Luchtverbruik (gemiddeld): 228 l/min
- Aansluiting: ¼ IG"
- Geluidsniveau : 85,7 dB(A)
- Trilling: 3,78 m/s<sup>2</sup>

**209€**  
prijs excl. btw



### RC7128

#### Bestelnr.: 8951000277

- Spankop: 6 mm
- Vermogen: 400W
- Gewicht: 0,76 kg
- Slang (binnen dia): 8 mm
- Toerental: 23000 tpm
- Luchtverbruik (gemiddeld): 228 l/min
- Aansluiting: ¼ IG"
- Geluidsniveau : 84,8 dB(A)
- Trilling: 4,05 m/s<sup>2</sup>

**209€**  
prijs excl. btw

Spankop van 6 mm. Er zijn spankopen van 3 en 8 mm beschikbaar als optie. De ergonomische behuizing isoleert tegen koudeoverdracht en ligt goed in de hand.

### RC7009



#### Bestelnr.: 8951000274

- Spankop: 6 mm
- Vermogen: 300W
- Toerental 30.000 tpm
- Gewicht: 0,37 kg
- Slang (binnen dia): 8 mm
- Toerental: 30000 tpm
- Luchtverbruik (gemiddeld): 144 l/min
- Aansluiting: ¼ IG"
- Geluidsniveau : 85,7 dB(A)
- Trilling: 3,33 m/s<sup>2</sup>



**85€**  
prijs excl. btw

### RC7058



#### Bestelnr.: 8951000278

- Spankop: 6 mm
- Vermogen: 700W
- Toerental: 23500 tpm
- Gewicht: 0,82 kg
- Slang (binnen dia): 8 mm
- Afmetingen: 190x145x50 mm
- Luchtverbruik (gemiddeld): 288 l/min
- Aansluiting: ¼ IG"
- Geluidsniveau : 92,7 dB(A)
- Trilling: 1,82 m/s<sup>2</sup>



**299€**  
prijs excl. btw

### RC7068



#### Bestelnr.: 8951000329

- Spankop: 6 mm
- Vermogen: 400W
- Toerental: 2800 tpm
- Gewicht: 0,95 kg
- Slang (binnen dia): 8 mm
- Afmetingen: 217x72x43 mm
- Luchtverbruik (gemiddeld): 228 l/min
- Aansluiting: ¼ IG"
- Geluidsniveau : 96,1 dB(A)
- Trilling: 4,05 m/s<sup>2</sup>



**179€**  
prijs excl. btw

## RC7038 - STRIPVERWIJDERAAR



#### Bestelnr.: 8951000328

- Vermogen: 400W
- Toerental: 2800 tpm
- Gewicht: 0,92 kg
- Slang (binnen dia): 8 mm
- Afmetingen: 210x72x43 mm
- Luchtverbruik (gemiddeld): 500 l/min
- Aansluiting: ¼ IG"
- Geluidsniveau : 86 dB(A)
- Trilling: 4,5 m/s<sup>2</sup>

### OPTIONEEL

#### Bestelnr.: 8951011677

- Gummy wiel

**22€**  
prijs excl. btw



**189€**  
prijs excl. btw

## RC7051 - MINI STIFTSLIJPER



#### Bestelnr.: 8951000165

- Spankop: 3 mm
- Vermogen: 40W
- Gewicht: 0,2 kg
- Slang (binnen dia): 8 mm
- Toerental: 60000 tpm
- Luchtverbruik (gemiddeld): 96 l/min
- Aansluiting: ¼ IG"
- Geluidsniveau : 71 dB(A)
- Trilling: <2,5 m/s<sup>2</sup>



**229€**  
prijs excl. btw

# Schuurmachines & polijsten

zie ons compleet assortiment en voorraadstatus op [www.continacgmt.nl](http://www.continacgmt.nl)



- De Rodcraft schuurmachines zijn ideaal voor het bewerken van grote oppervlakken en het verwijderen van roest en oxidatie.
- Bijvoorbeeld het kaal schuren van materiaal gaat met deze excentrische machines bijzonder snel.
- De excentrische machines hebben een 2, 5 of 10 mm uitslag.
- De bandschuurmachines worden veelal ingezet bij herstelwerkzaamheden waarbij de te gebruiken ruimtes vaak klein zijn.
- De schuurbanden hiervoor zijn in verschillende korrelgrootte te verkrijgen.

## EXCENTRISCHE SCHUURMACHINES

Met 1 hand bedienbare excentrische, laag profiel schuurmachine, geschikt voor fijne schuurtoepassingen, mat schuren en lakreparaties.

- Zeer krachtige afwerkingsschuurmachine
- Innovatief en ergonomisch uitlaatsysteem blaast stof altijd weg van gebruiker
- Ergonomische en volledig beschermde handgreep
- Innovatieve zwenkende uitlaat om links- en rechtshandig werken mogelijk te maken
- Slechts 107 mm hoog
- Isolierend thermisch rubber tegen de kou en voor een goede grip
- Snelheidsregelaar tijdens het werk met één hand bedienbaar
- Geleverd met twee uitwisselbare zuigpoorten met een diameter van 29 en 27 mm Uitgerust met 150 mm velcro steunschijf met 15 gaten 8955000012

- Schijf & draad: 150 mm - 5/16" AG mm
- Toerental: 10000 tpm
- Slang (binnen dia): 8 mm
- Afmetingen: 206x107 mm
- Luchtverbruik (gemiddeld): 450 l/min
- Aansluiting: 1/4 IG "
- Trilling: 3,8 m/s<sup>2</sup>

### VELCRO STEUNSCHIJF

**Bestelnr.: 8955000012**  
Klittenband steunschijf voor excentrische schuurmachine, diameter 150mm, 15 gaten



**45€**  
prijs excl. btw



Model	Bestelnr.	Uitslag	Trilling	Geluidsniveau	Gewicht	Prijs
RC7702V6	8951000021	2,5 mm	3,8 m/s <sup>2</sup>	79,5 dB(A)	0,825 kg	279€
RC7705V6	8951000020	5 mm	5,4 m/s <sup>2</sup>	86,1 dB(A)	0,85 kg	249€
RC7710V6	8951000070	10 mm	9 m/s <sup>2</sup>	79,1 dB(A)	0,945 kg	269€

## RC7705V6-2H - 2 HANDSE EXCENTRISCHE SCHUURMACHINE

**Bestelnr.: 8951000081**

Met 2 hand bedienbare excentrische schuurmachine met ergonomisch ontwerp - 5mm slag. Uitgerust met 150 mm velcro steunschijf met 15 gaten (8955000012 - zie hierboven).

- Compact
- Comfort en isolatie
- Snelheidsregelaar met 1 hand te bedienen
- Innovatieve zwenkende uitlaat om links- en rechtshandig werken mogelijk te maken
- Slechts 107 mm hoog
- Isolierend thermisch rubber tegen de kou en voor een goede grip
- Geleverd met twee uitwisselbare zuigpoorten met een diameter van 29 en 27 mm



- Schijf & draad: 5/16" AG - 150 mm / "
- Excentrisch - Uitslag: 5mm
- Toerental: 10000 tpm
- Gewicht: 1 kg
- Slang (binnen dia): 8 mm
- Afmetingen: 315x107 mm
- Luchtverbruik (gemiddeld): 450 l/min
- Aansluiting: 1/4 IG "
- Geluidsniveau: 83,5dB(A)
- Trilling: 5,1 m/s<sup>2</sup>

**275€**  
prijs excl. btw

## RC7682K



**Bestelnr.: 8951000018**

Inhoud:

- 1 Pistoolschuurmachine RC7682
- 1 Klittenband lade 50 mm (2")
- 1 Klittenband lade 75 mm (3")
- 10 Schuurmiddelen 50 mm korrel 600
- 10 Schuurmiddelen 75 mm; korrel 600
- 10 Schuurmiddelen 50 mm; korrel 320
- 10 Schuurmiddelen 75 mm; korrel 320
- 10 Schuurmiddelen 50 mm; korrel 180
- 10 Schuurmiddelen 75 mm; korrel 180
- 1 Koffer
- Schijf & draad: 50 mm (2") - 75 mm (3")
- Excentrisch - Uitslag: 5 mm
- Toerental: 15000 tpm
- Gewicht: 0,5 kg
- Slang (binnen dia): 8 mm
- Afmetingen: 260x165x37 mm
- Luchtverbruik (gemiddeld): 380 l/min
- Aansluiting: 1/4 IG "
- Geluidsniveau: 79,6 dB(A)
- Trilling: 8,9 m/s<sup>2</sup>



**229€**  
prijs excl. btw

## RC7661V



**Bestelnr.: 8951072231**

- Schijf & draad: 77 mm - 5/16" AG mm
- Excentrisch - Uitslag: 2,5 mm
- Toerental: 10000 tpm
- Gewicht: 1 kg
- Slang (binnen dia): 8 mm
- Afmetingen: 260x165x37 mm
- Luchtverbruik (gemiddeld): 350 l/min
- Aansluiting: 1/4 IG "
- Geluidsniveau: 88 dB(A)
- Trilling: 3,5 m/s<sup>2</sup>

**249€**  
prijs excl. btw

## RC7691V



**Bestelnr.: 8951072212**

- Schijf & draad: 200mm - 6mm x M4
- Excentrisch - Uitslag: 2,5 mm
- Toerental: 10000 tpm
- Gewicht: 1 kg
- Slang (binnen dia): 8 mm
- Afmetingen: 260x165x37 mm
- Luchtverbruik (gemiddeld): 350 l/min
- Aansluiting: 1/4 IG "
- Geluidsniveau: 88 dB(A)
- Trilling: 3,5 m/s<sup>2</sup>

**375€**  
prijs excl. btw



# Schuurmachines & polijsten

zie ons compleet assortiment en voorraadstatus op [www.continacgmt.nl](http://www.continacgmt.nl)

Fe



## RC7130 - GROTE HAAKSE POLIJSTMACHINE



**Bestelnr.: 8951072004**

- Aandrijving "": 5/8 AG "
- Schijf : 178 mm
- Vermogen: 500 W
- Toerental: 2500 tpm
- Gewicht: 2 kg
- Slang (binnen dia): 8 mm
- Afmetingen: 320x38x100 mm
- Luchtverbruik (gemiddeld): 525 l/min
- Aansluiting: 1/4 IG "
- Geluidsniveau: 87,9dB(A)
- Trilling: 6,9 m/s<sup>2</sup>

**499€**  
prijs excl. btw

## RC7683K - KOFFER MINI-POLIJSTMACHINE



**Bestelnr.: 895100017**

- Gebruiksklaar met schijf
- Inhoud:
  - 1 Minipolijstmachine RC7683
  - 1 Klittenband lade 75 mm (3")
  - 1 Wit schuimrubberen steunschijf 75 mm (3")
  - 1 Geel schuimrubberen steunschijf 75 mm (3")
  - 1 Schapenvacht 75 mm (3") 8955000036
- Aandrijving "": 5/16" -24UNF IG "
- Schijf : 75 mm
- Vermogen: 150 W
- Toerental: 5500 tpm
- Gewicht: 0,6 kg
- Slang (binnen dia): 8 mm
- Afmetingen: 12x125x42 mm
- Luchtverbruik (gemiddeld): 360 l/min
- Aansluiting: 1/4" BSP IG "
- Geluidsniveau: 78,5 dB(A)
- Trilling: 3,8 m/s<sup>2</sup>

**239€**  
prijs excl. btw

## RC7155 - BANDSCHUURMACHINE 10MM



**Bestelnr.: 8951072041**

- Schuurband: 10x330 mm
- Vermogen: 300 W
- Toerental: 18000 tpm
- Gewicht: 0,8 kg
- Slang (binnen dia): 8 mm
- Afmetingen: 285x37x22 mm
- Luchtverbruik (gemiddeld): 400 l/min
- Aansluiting: 1/4" BSP IG "
- Geluidsniveau: 79,5 dB(A)
- Trilling: 2,5 m/s<sup>2</sup>

### 10 STUK SCHUURBANDEN 10X330MM

Bestelnr.	Korrel	Prijs excl. btw
8951011604	40	37€
8951011570	80	35€
8951011577	120	39€
8951011578	180	39€
8951011579	240	39€

**225€**  
prijs excl. btw

## RC7156 - BANDSCHUURMACHINE 20MM



**Bestelnr.: 8951072051**

- Schuurband: 20x520 mm
- Vermogen: 370 W
- Toerental: 17000 tpm
- Gewicht: 1,15 kg
- Slang (binnen dia): 8 mm
- Afmetingen: 353x44x35x22 mm
- Luchtverbruik (gemiddeld): 400 l/min
- Aansluiting: 1/4 IG "
- Geluidsniveau: 83,2 dB(A)
- Trilling: 2,4 m/s<sup>2</sup>

### 10 STUK SCHUURBANDEN 20X520MM

Bestelnr.	Korrel	Prijs excl. btw
8951011580	80	39€
8951011581	120	39€
8951011582	180	39€
8951011583	240	39€

**399€**  
prijs excl. btw

## Slijpmachines

## RC7095 - MBX MULTISLIJPER



**NEW**



**Bestelnr.: 8951000450**

Geleverd met rubber gom 4" - 33mm

- Vermogen: 364 W
- Toerental: 3893 tpm
- Gewicht: 1,4 kg
- Slang (binnen dia): 10 mm
- Afmetingen: 332x84x260 mm
- Aansluiting: 1/4 IG "
- Geluidsniveau: 83,1 dB(A)
- Trilling: 2,2 m/s<sup>2</sup>

**599€**  
prijs excl. btw

## RC7095 + KOFFER & TOEBEHOREN

**Bestelnr.: 8951000462**

Geleverd met:

- Rubber gom 4"
- Schuurborstel 4"
- Adapter hub 23mm
- Borstelband - Grof - 23mm
- Borstelband - Fijn - 23mm
- Borstelband - Medium - 23mm



**799€**  
prijs excl. btw



### TOEBEHOREN - PER STUK

Bestelnr.	Omschrijving	Prijs	Bestelnr.	Omschrijving	Prijs
8955000129	Adapter hub 23mm	29€	8958001558	Borstelband medium - 23mm	39€
8955000130	Adapter hub 11mm	29€	8955000132	Borstelband grof - 11mm	29€
8955000134	Borstelband fijn - 11mm	29€	8955000131	Borstelband grof - 23mm	39€
8958001557	Borstelband fijn - 23mm	39€	8955000135	Rubber gum 4" - 30mm	35€
8955000133	Borstelband medium - 11mm	29€	8958001556	Schuurborstel 4"	39€

## RC7199 - SLIJPMACHINE MET FLEXIBELE KOP

**RC RODCRAFT**



**NEW**

UITSTEKENDE VEILIGHEID

FLEXIBILITEIT EN TOEGANKELIJKHEID



UITZONDERLIJKE ERGONOMIE

MILIEUVRIENDELIJK

**Bestel nr.: 8951000447**

- Schroefdraad as: 3/8"
- Schijf diam.: 3"
- Vermogen: 440 W
- Toerental 16000 tpm
- Binnenslang diam.: 10 mm
- Luchtinlaat [BSP]: 1/4"
- Max. druk: 6.3 bar
- Luchtverbruik:
  - Werkelijk: 9.37 l/s
  - Zonder Weerstand: 11.1 l/s
  - Gemiddeld: 3.33 l/s
- Afmetingen (LxBxH): 248x90x92mm
- Gewicht 1.3 kg

**299€**  
prijs excl. btw

### RC7190 - DOORSLIJPMACHINE 100MM



**Bestelnr.: 8951075101**

- Spankop: 3/8 mm
- Schijf x gat: 70x10 mm
- Vermogen: 350 W
- Gewicht: 0,8 kg
- Slang (binnen dia): 8 mm
- Toerental: 20000 tpm
- Aansluiting: 1/4 IG "
- Luchtverbruik (gemiddeld): 430 l/min
- Geluidsniveau : 89,5 dB(A)
- Trilling: 3,53 m/s<sup>2</sup>

#### DOORSLIJPSCHIJVEN (5 STUK)

**Bestelnr.: CA155312**  
5 Doorslijpschijven in set, afmetingen 75x1,6x10 mm, voor type RC7190



**29€**  
prijs excl. btw

**129€**  
prijs excl. btw

### RC7150 - SLIJPER PISTOOLMODEL - FIBER SCHUURSCHIJVEN



**Bestelnr.: 8951072021**

- Spankop: 7/16"-20AG mm
- Schijf x gat: 75x22 mm, 105x22 mm, 115x22 mm
- Vermogen: 500 W
- Gewicht: 1,15 kg
- Slang (binnen dia): 8 mm
- Toerental: 18000 tpm
- Luchtverbruik (gemiddeld): 410 l/min
- Aansluiting: 1/4 IG "
- Geluidsniveau : 71 dB(A)
- Trilling: 3,2 m/s<sup>2</sup>

**159€**  
prijs excl. btw

### RC7681K - SLIJPER PISTOOLMODEL BLOK



**Bestelnr.: 8951000019**

- Spankop: 1,4" - 20UNC AG mm
- Schijf: 50 - 75 mm
- Vermogen: 150 W
- Gewicht: 0,4 kg
- Slang (binnen dia): 8 mm
- Toerental: 15000 tpm
- Luchtverbruik (gemiddeld): 365 l/min
- Aansluiting: 1/4" BSP IG "
- Geluidsniveau : 74,6 dB(A)
- Trilling: 5,9 m/s<sup>2</sup>

**235€**  
prijs excl. btw

### RC7170 - SLIJPMACHINE LANGE ARM



**Bestelnr.: 8951000144**

- Spankop: 3/8 mm
- Schijf x gat: 100x10 mm
- Vermogen: 746 W
- Gewicht: 1,8 kg
- Slang (binnen dia): 10 mm
- Toerental: 14000 tpm
- Luchtverbruik (gemiddeld): 199 l/min
- Aansluiting: 1/4 IG "
- Geluidsniveau : 86 dB(A)
- Trilling: 3 m/s<sup>2</sup>

#### SCHIJVEN

**Bestelnr.: 8940172786**

**95€**  
prijs excl. btw

**279€**  
prijs excl. btw

### RC6453 - PUNTLAS FREESMACHINE



**Bestelnr.: 8951076013**

- Gereedschap dia.: 8 mm
- Toerental: 2000 tpm
- Gewicht: 1,15 kg
- Slang (binnen dia): 8 mm
- Afmetingen: 285x215x75 mm
- Luchtverbruik (gemiddeld): 110 l/min
- Aansluiting: 1/4 IG "
- Geluidsniveau : 88,8 dB(A)
- Trilling: <2,5 m/s<sup>2</sup>

**499€**  
prijs excl. btw

#### ONTPUNTFREES

**Bestelnr.: 8951011524**

- Ø8mm x 45mm

**33€**  
prijs excl. btw

### RC6100 - KNABELSCHAAR



**Bestelnr.: 8951076008**

- Snij snelheid: 2,6 m/min
- Snijcapaciteit: 1 mm
- Snij breedte: 4 mm
- Gewicht: 0,95 kg
- Slang (binnen dia): 8 mm
- Afmetingen: 262x38 mm
- Luchtverbruik (gemiddeld): 360 l/min
- Aansluiting: 1/4 IG "
- Geluidsniveau : 91,6 dB(A)
- Trilling: 8,55 m/s<sup>2</sup>

**159€**  
prijs excl. btw

### RC5030 - GRAVEERPEN



**Bestelnr.: 8951071010**

- Slang (binnen dia): 8 mm
- Luchtverbruik (gemiddeld): 4 l/min
- Luchtinlaat: 1/4 M "
- Geluidsniveau : 70,7 dB(A)
- Trilling: 3,8 m/s<sup>2</sup>
- Aantal stoten: 10000 min-1
- Afmetingen: 160x14,5 mm
- Gewicht: 0,2 kg

**175€**  
prijs excl. btw

### RC6301 - PONS EN FELSTANG



**Bestelnr.: 8951076011**

- Gereedschap: 22x12x1,2 / ø 5x1,2
- Gewicht: 1 kg
- Slang (binnen dia): 8 mm
- Aansluiting: 1/4 IG "
- Geluidsniveau : 70,6 dB(A)
- Trilling: 3,97 m/s<sup>2</sup>

**175€**  
prijs excl. btw

## Schroevendraaiers

## Veerbalancers

RC4710



1/4"



**Bestelnr.: 8951000426**

- Minimum koppel: 2 Nm
- Max. koppel: 6 Nm
- Toerental: 2000 tpm
- Gewicht: 1.05 kg
- Afmetingen: 212x42x155 mm
- Luchtverbruik (gemiddeld): 117 l/min
- Aansluiting: 1/4"
- Type Koppeling: 1/4 hex quick
- Geluidsniveau: 90.3dB(A)
- Trilling: 1.2 m/s<sup>2</sup>

**239€**  
prijs excl. btw

RC4770



1/4"



**Bestelnr.: 8951000427**

- Minimum koppel: 2 Nm
- Max. koppel: 6 Nm
- Toerental: 2000 tpm
- Gewicht: 1.06 kg
- Afmetingen: 258x56x42 mm
- Luchtverbruik (gemiddeld): 101 l/min
- Aansluiting: 1/4"
- Geluidsniveau: 85 dB(A)
- Trilling: 0.61 m/s<sup>2</sup>

**229€**  
prijs excl. btw

RC4710



Kabel van metaal, tilhoogte 1600 mm.  
Verstelbare spanning op de veer.  
Uitgerust met een systeem voor veilige blokkering.

Model	RC9311	RC9312	RC9313
Referentie	8951011260	8951011261	8951011262
Belasting	0,4 - 1 kg	1 - 2 kg	2 - 3 kg
€	75€	79€	85€

## Boormachines

zie ons compleet assortiment en voorraadstatus op [www.continacgmt.nl](http://www.continacgmt.nl)

RC4108



Links/Rechts

1/4"



**Bestelnr.: 8951000422**

- Boordiameter: 10 mm
- Vermogen: 400 W
- Toerental onbelast: 2000 tpm
- Gewicht: 1.05 kg
- Afmetingen: 195x40x155 mm
- Luchtverbruik (gemiddeld): 115 l/min
- Luchtinlaat: 1/4"
- Geluidsniveau: 90 dB(A)
- Trilling: 2.1 m/s<sup>2</sup>

**205€**  
prijs excl. btw

RC4660



Links/Rechts

1/4"



**Bestelnr.: 8951000424**

- Boordiameter: 10 mm
- Vermogen: 300 W
- Toerental onbelast: 1400 tpm
- Gewicht: 1.06 kg
- Afmetingen: 207x43x120 mm
- Luchtverbruik (gemiddeld): 101 l/min
- Luchtinlaat: 1/4"
- Geluidsniveau: 85.2 dB(A)
- Trilling: 2.73 m/s<sup>2</sup>

**219€**  
prijs excl. btw

RC4560



Links/Rechts

1/4"



**Bestelnr.: 8951000423**

- Boordiameter: 13 mm
- Vermogen: 400 W
- Toerental onbelast: 800 tpm
- Gewicht: 1.33 kg
- Afmetingen: 230x43x155 mm
- Luchtverbruik (gemiddeld): 115 l/min
- Luchtinlaat: 1/4"
- Geluidsniveau: 89 dB(A)
- Trilling: 1.5 m/s<sup>2</sup>

**209€**  
prijs excl. btw

RC4610 BOORMACHINE 10MM



**Bestelnr.: 8951000425**

- Boordiameter: 10 mm
- Vermogen: 500 W
- Toerental onbelast: 3000 tpm
- Gewicht: 1.03 kg
- Afmetingen: 245x72x50 mm
- Luchtverbruik (gemiddeld): 101 l/min
- Luchtinlaat: 1/4"
- Geluidsniveau: 84 dB(A)
- Trilling: 2.87 m/s<sup>2</sup>

**179€**  
prijs excl. btw

## Haakse slijpmachine

RC7173 - HAAKSE SLIJPMACHINE 125MM



**Bestelnr.: 8951000212**

- Spankop: M14 mm
- Schijf x gat: 125x22 mm
- Vermogen: 700 W
- Gewicht: 1,5 kg
- Slang (binnen dia): 10 mm
- Snelheden: 12000 tpm
- Luchtverbruik (gemiddeld): 324 l/min
- Aansluiting: 1/4 IG"
- Geluidsniveau: 84 dB(A)
- Trilling: 9,4m/s<sup>2</sup>

**369€**  
prijs excl. btw

# Blindklinkmoerentangen

zie ons compleet assortiment en voorraadstatus op [www.continacgmt.nl](http://www.continacgmt.nl)

## BLINDKLINKMOERENTANGEN UITGELEGD

Als je in een metalen constructie (bijvoorbeeld een buis of vlakke plaat) demontabel wilt houden, dan kan je de verbinding maken met een schroefdraadconstructie. Om de schroefverbinding mogelijk te maken heb je schroefdraad nodig in de metalen constructie, maar dit kan een probleem zijn door verschillende oorzaken zoals de geringe dikte van het plaatmateriaal. Hoe meer "vlees" je hebt om de schroef vast te zetten, hoe grotere de kracht is van de verbinding.

Om schroefdraad te creëren in de metalen constructie is het niet altijd ideaal om schroefdraad in je constructie te tappen. Je kan er dan voor kiezen om er een blindklinkmoer in te zetten. Dit zorgt voor een groot draagvlak voor de schroef die je erin wil bevestigen. Deze blindklinkmoeren kan je bevestigen door een blindklinkmoerentang.



1. Boor een gat ter grote van je gewenste blindklinkmoer in de constructie.



2. Pak de tang en zet de Blindklinkmoer er overheen en topt de achterkant in het gat. De blindklinkmoertang trekt vervolgens de achterkant van de blindklinkmoer naar achteren waardoor deze vervormt naar de buitenkant en vast komt te zitten.

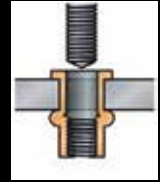

3. Je hebt nu dus schroefdraad gecreëerd in de constructie waarin je een bout vast kan zetten.

### BLINDKLINKMOERENTANGEN/BLINDKLINKMOERMACHINES



Model		RC6700	RC6738	RC6748	RC6758
Onderdeelnummer		8951074001	8951000408	8951000409	8951000410
Standaard blindklinknagel met open uiteinde/ gesloten uiteinde	Aluminium klinknagels	2,4 - 5,0 mm	3,0 - 5,0 mm	4,8 - 6,4 mm	-
	Koperen klinknagels	2,4 - 5,0 mm	3,0 - 5,0 mm	4,8 - 6,4 mm	-
	Stalen klinknagels	-	3,0 - 5,0 mm	4,8 - 6,4 mm	-
	Roestvrijstaal klinknagels	-	3,0 - 5,0 mm	4,8 - 6,4 mm	-
Blindklinknagels voor bouwwerkzaamheden	BULB-TITE®	-	-	5,2 - 7,8 mm	-
	Monobolt®, Magnalok®, Interlok®	-	-	4,8 - 6,4 mm	-
	Hemlok®	-	-	6,4 mm	-
	Enkele slag	-	-	4,8 - 5,0 mm	-
Blindklinkmoeren	Alle materialen	-	-	-	M3 - M12
Aanvullende gereedschapsfunctie	Verwijdering van klinknagels	Ja	Ja	Ja	-
	Geïntegreerde aanzuigfunctie (verticaal werken)	-	Ja	Ja	-
	Automatische functie voor het vast- en losdraaien van klinkmoeren voor een snelle verwerking	-	-	-	Ja



Fe



# Blindklinkmoerentang

zie ons compleet assortiment en voorraadstatus op [www.continacgmt.nl](http://www.continacgmt.nl)

RC6700

**Bestelnr.: 8951074001**

Klinknagelpistool voor blindklinknagels van zachte metalen zoals koper en aluminium, met opvangbak voor afgescheurde klinknagels.

- Koppelbereik: 8800 Nm
- Trilling: 3,5 m/s<sup>2</sup>
- Geluidsniveau : 86,5 dB(A)
- Afmetingen: 225x280x100 mm
- Gewicht: 1,6 kg
- Aantal klauwen: 2
- Klinknagels van 2.4mm tot 5.0mm



**195€**  
prijs excl. btw

RC6738

**Bestelnr.: 8951000408**

Klinknagelpistool voor blindklinknagels gemaakt van zeer sterke materialen Zoals staal en roestvrijstaal. Met opvangbak voor afgescheurde nageldoorns en met aanzuigfunctie voor het vasthouden van blindklinknagels (optimaal voor verticaal werken).

- Koppelbereik: 12600 Nm
- Trilling: 2,5 m/s<sup>2</sup>
- Geluidsniveau : 62 dB(A)
- Afmetingen: 286x197x291 mm
- Gewicht: 1,7 kg
- Aantal klauwen: 3
- Klinknagels van 3.0mm tot 5.0mm



**359€**  
prijs excl. btw

RC6748

**Bestelnr.: 8951000409**

Klinknagelpistool voor blindklinknagels van zeer sterke materialen zoals staal en roestvrijstaal, en voor speciale klinknagels (bijv.: BULB-TITE ). Met opvangbak voor afgescheurde nageldoorns en met aanzuigfunctie voor het vasthouden van blindklinknagels (optimaal voor verticaal werken).

- Koppelbereik: 21000 Nm
- Trilling: 2,5 m/s<sup>2</sup>
- Geluidsniveau : 62 dB(A)
- Afmetingen: 337,9x118x337,9 mm
- Gewicht: 2,5 kg
- Aantal klauwen: 3
- Klinknagels van 4.8mm tot 6.7mm



**719€**  
prijs excl. btw

RC6758

**Bestelnr.: 8951000410**

Blindklinkmoerpistool voor blindklinkmoeren M3 - M12 van alle materialen. Snelle verwerking van blindklinkmoeren door automatisch vast- en losdraaien. Nauwkeurige af te stellen instelfunctie.

- Koppelbereik: 24000 Nm
- Trilling: 2,5 m/s<sup>2</sup>
- Geluidsniveau : 70 dB(A)
- Afmetingen: 260x110x280mm
- Gewicht: 2,2 kg



**1599€**  
prijs excl. btw

## Zaagmachines

RC6050 - ZAAGMACHINE



**Bestelnr.: 8951079001**

- Aandrijving: 10 mm
- Slagen: 9500 /min.
- Gewicht: 0,65 kg
- Slang (binnen dia): 8 mm
- Afmetingen: 262x38 mm
- Luchtverbruik (gemiddeld): 220l/min
- Aansluiting: ¼ IG "
- Geluidsniveau: 79,9dB(A)
- Trilling: 12,57 m/s<sup>2</sup>

**195€**  
prijs excl. btw

RC6051 - ZAAGMACHINE IN KOFFER



**Bestelnr.: 8951179000**

Zaagset incl.:

- 1 Zaag RC6050
- 5 Zaagbladen (32 tanden/inch) 8951011514
- 5 Zaagbladen (24 tanden/inch) 8951011515
- 1 Draaiende koppeling DG1 1 Mini-vetnippel G1K

**249€**  
prijs excl. btw

RC6067 - ZAAGMACHINE IN COMPOSIT



**Bestelnr.: 8951079011**

- Aandrijving: 10 mm
- Slagen: 10000 /min.
- Gewicht: 0,51 kg
- Slang (binnen dia): 8 mm
- Afmetingen: 262x38 mm
- Luchtverbruik (gemiddeld): 150 l/min
- Aansluiting: ¼ IG "
- Geluidsniveau : 79,9 dB(A)
- Trilling: 6,32 m/s<sup>2</sup>

**349€**  
prijs excl. btw

ZAAGBLADEN PER 5 STUK

Zaagblad 93mm	Bestelnr.	Geschikt voor	Prijs excl. btw
32 Tandem/inch	8951011514	Staal, metaalplaat, carrosserie	29€
24 Tandem/inch	8951011515	Gietijzer, aluminium, koper, zink, composiet, bumper	27€
14 Tandem/inch	8951011519	Plastic, hout	29€
Zaagblad 160mm	Bestelnr.	Geschikt voor	Prijs excl. btw
32 Tandem/inch	8951011521	Staal, metaalplaat, carrosserie	59€
24 Tandem/inch	8951011522	Gietijzer, aluminium, koper, zink, composiet, bumper	57€
14 Tandem/inch	8951011523	Plastic, hout	59€



# Ruitensnijders & zuignappen

zie ons compleet assortiment en voorraadstatus op [www.continacgmt.nl](http://www.continacgmt.nl)

## RC6605RE - UNICUTTER

**Bestelnr.: 8951074005**

- Interface kop: 2 x hex s = 19 e = 21,9
- Oscillaties: 20000 o/min
- Gewicht: 0,8 kg
- Slang (binnen dia): 8 mm
- Afmetingen: 180x40x67 mm
- Luchtverbruik (gemiddeld): 370l/min
- Geluidsniveau : 79,8 dB(A)
- Trilling: 5,37 m/s<sup>2</sup>



**199€**  
prijs excl. btw

## RC6610 - VOOR GROTE VOERTUIGRUITEN

**Bestelnr.: 8951074000**

- Interface kop: 2 x hex s = 19 e = 21,9 mm
- Oscillaties: 20000 o/min
- Gewicht: 1,3 kg
- Slang (binnen dia): 8 mm
- Afmetingen: 180x40x67 mm
- Luchtverbruik (gemiddeld): 500 l/min
- Geluidsniveau : 86,9 dB(A)
- Trilling: 5,38 m/s<sup>2</sup>



**499€**  
prijs excl. btw

## STS71K - DUBBELE ZUIGNAP MAX. 80 KG

**Bestelnr.: 8951011087**



**139€**  
prijs excl. btw

## MESBLADEN

**Bestelnr.: 8956001327**

- Set van 7 messen voor alle toepassingen, bevat: U27, U37, U64, U95, G36, G58, G95



**239€**  
prijs excl. btw

### U-vormige mesbladen (per 2 stuk)

### Rechte mesbladen (per 2 stuk)

Model	U27	U37	U64	U95	G36	G58	G95
Bestelnr.	8956001320	8956001328	8956001324	8956001325	8956001323	8956001322	8956001321
Langte van het mes	24 mm	36 mm	63 mm	90 mm	35 mm	53,5mm	90 mm
Prijs excl. btw	75€	65€	75€	79€	39€	36€	85€

## Beitelhamers

### RC5100



**Bestelnr.: 8951071022**

- Beitelinzetstuk: 11 mm
- Zuigerslag / dia.: 60/19 mm
- Slagen: 3000 /min.
- Gewicht: 1,5 kg
- Slang (binnen dia): 8 mm
- Afmetingen: 200x160x39 mm
- Luchtverbruik (gemiddeld): 270 l/min
- Aansluiting in: 1/4 IG "
- Slagenenergie: 6 Joules
- Geluidsniveau : 94,8 dB(A)
- Trilling: 13,2 m/s<sup>2</sup>

**125€**  
prijs excl. btw

### RC5120 - BEITELSET VOOR CARROSSERIE/METAAL



**Bestelnr.: 8951171013**

Set met zeskantbeitels 11 mm voor carrosserie / metaal

- 1 Beitelhamer RC5100 met borgveer RC70
- 1 Klinknagelverwijderingsbeitel RC22S
- 1 Puntlasbeitel RC19S
- 1 Dubbelsnijdende plaatwerkbeitel RC60S
- 1 Platte beitel 20 mm RC20S
- 1 Bochtsnijbeitel RC18S
- 1 Gereedschapskoffer

- Beitelinzetstuk: 11 mm
- Zuigerslag / dia.: 19 mm
- Slagen: 3000 /min.
- Gewicht: 1,5 kg
- Slang (binnen dia): 8 mm
- Afmetingen: 200x160x39 mm
- Luchtverbruik (gemiddeld): 270 l/min
- Aansluiting in: 1/4 F "
- Geluidsniveau : 94,8 dB(A)
- Trilling: 13,2 m/s<sup>2</sup>

**129€**  
prijs excl. btw



### EXTRA BEITELS VOOR RC5120

Model	Bestelnr.	Omschrijving	Prijs excl. btw
	RC 18 S	8951011925 Bochtsnijbeitel 1mm	39€
	RC 19 S	8951011926 Puntlasbeitel	29€
	RC 20 S	8951011927 Universele beitel	35€
	RC 22 S	8951011928 Klinknagelbeitel	35€
	RC 60 S	8951011930 Plaatwerkbeitel	39€

### RC5150 - BEITELSET VOOR STEEN/BETON

**Bestelnr.: 8951171023**

Set met zeskantbeitels 11 mm voor steen / beton:

- 1 Beitelhamer RC5100 met stalen veiligheidshouder RC76-1
- 1 Puntbeitel 240 mm SS10
- 1 Platte beitel 240x20 mm SS20
- 1 Platte beitel 240x30 mm SS30
- 1 Platte beitel 240x40 mm SS40
- 1 Groefbeitel 240 mm SS10
- 1 Gereedschapskoffer



- Beitelinzetstuk: 11 mm
- Zuigerslag / dia.: 19 mm
- Slagen: 3000 /min.
- Gewicht: 1,5 kg
- Slang (binnen dia): 8 mm
- Afmetingen: 200x160x39 mm
- Luchtverbruik (gemiddeld): 270 l/min
- Aansluiting in: 1/4 F "
- Slagenenergie: 6 Joules
- Geluidsniveau : 94,8 dB(A)
- Trilling: 13,2 m/s<sup>2</sup>

**239€**  
prijs excl. btw

### EXTRA BEITELS VOOR RC5150

Model	Bestelnr.	Omschrijving	Prijs excl. btw
	SS10	8951011932 Puntige beitel 240mm	39€
	SS20	8951011934 Platte beitel 240x20mm	39€
	SS30	8951011936 Platte beitel 240x30mm	36€
	SS40	8951011938 Platte beitel 240x40mm	39€
	SS50	8951011940 Groefbeitel 240mm	39€

### RC5176



**Bestelnr.: 8951171043**

Voorzien van 2 zeskantbeitels met aansluiting 11 mm :

- Puntbeitel met lengte van 210 mm (SS 10)
- Platte beitel 20 mm en met lengte van 210 mm (SS20)

- Beitelinzetstuk: 11 mm
- Zuigerslag / dia.: 94/19 mm
- Slagen: 2100 /min.
- Gewicht: 2,05 kg
- Slang (binnen dia): 8 mm
- Afmetingen: 245x162x39 mm
- Luchtverbruik (gemiddeld): 260 l/min
- Aansluiting in: 1/4 IG "
- Slagenenergie: 9 Joules
- Geluidsniveau : 97,3 dB(A)
- Trilling: 4,5 m/s<sup>2</sup>



**299€**  
prijs excl. btw



Fe



# Beitelhamers

zie ons compleet assortiment en voorraadstatus op [www.continacgmt.nl](http://www.continacgmt.nl)

## RC5185K-M - BEITELHAMER SET VOOR METAAL



**Bestelnr.: 8951000373**

Geleverd met:

- 1 Universele beitel 135 x 19 mm
- 1 Klinknagelverwijderingsbeitel 140x20 mm
- 1 Puntlasbeitel 140x29 mm
- 1 Bochtsnijbeitel voor platen 140 mm
- Beitelinzetstuk: 11 mm
- Zuigerslag / dia.: 70/19 mm
- Slagen: 3000 /min.
- Gewicht: 1,7 kg
- Slang (binnen dia): 8 mm
- Afmetingen: 179x163x57 mm
- Luchtverbruik (gemiddeld): 250 l/min
- Aansluiting in: 1/4 IG "
- Slagenergie: 9 Joules
- Geluidsniveau : 102 dB(A)
- Trilling: 8,2 m/s<sup>2</sup>

**339€**  
prijs excl. btw

## RC5195K-C - BEITELHAMER SET VOOR BOUW



**Bestelnr.: 8951000376**

Geleverd met :

- 1 Puntbeitel 135mm
- 1 Platte beitel 140 x 20 mm
- 1 Platte beitel 140 x 30 mm
- 1 Platte beitel 135 x 40 mm
- Beitelinzetstuk: 11 mm
- Zuigerslag / dia.: 95/19 mm
- Slagen: 2100 /min.
- Gewicht: 2 kg
- Slang (binnen dia): 8 mm
- Luchtverbruik (gemiddeld): 375l/min
- Afmetingen: 223x163x57 mm
- Slagenergie: 12 Joules
- Trilling: 11,9 m/s<sup>2</sup>

**355€**  
prijs excl. btw

## RC5310 - BEITELHAMERSET



**Bestelnr.: 8951171053**

Beitelhamerset voor zwaardere werkzaamheden in de bouw. Geleverd in koffer inclusief 4 beitels.

- Beitels kunnen in de juiste richting worden geleid via zeskantschacht
- In gereedschapskoffer met:
  - Pneumatische beitelhamer model RC5305
  - Stalen veiligheidshouder model RC76-3
  - Puntbeitel 210 mm lang model RC51S
  - Platte beitel 210 x 20 mm model RC52S
  - Platte beitel 210 x 30 mm model RC53S
  - Platte beitel 210 x 40 mm model RC54S
- Beitelinzetstuk: 12mm
- Zuigerslag / dia.: 50/20 mm
- Slagen: 3000 /min.
- Gewicht: 2,55 kg
- Slang (binnen dia): 8 mm
- Afmetingen: 294x150x44 mm
- Luchtverbruik (gemiddeld): 260 l/min
- Aansluiting in: 1/4 IG "
- Slagenergie: 6 Joules
- Geluidsniveau : 98,8 dB(A)
- Trilling: 7,9 m/s<sup>2</sup>

**699€**  
prijs excl. btw

## RC5400 - BEITELHAMER MET OPZETSTUK



**Bestelnr.: 8951071076**

- Beitelinzetstuk: 14,7 mm
- Zuigerslag / dia.: 76/29 mm
- Slagen: 1700 /min.
- Gewicht: 7,5 kg
- Slang (binnen dia): 13 mm
- Afmetingen: 420x175x57 mm
- Luchtverbruik (gemiddeld): 480 l/min
- Aansluiting in: 3/8 IG "
- Slagenergie: 22 Joules
- Geluidsniveau : 99 dB(A)
- Trilling: 13,8 m/s<sup>2</sup>

**679€**  
prijs excl. btw



# Naaldbikhamers

zie ons compleet assortiment en voorraadstatus op [www.continacgmt.nl](http://www.continacgmt.nl)

## RC5615 - RECHTE NAALDBIKHAMER



### TOEBEHOREN

**Bestelnr. : 8951011498**

- 12 x 3 mm naalden **14,50€**  
prijs excl. btw

**Bestelnr.: 8951076002**

Incl. 12 x 3 mm naalden

- Capaciteit naalden: 12 x 3 mm
- Slagen: 4000 /min.
- Gewicht: 1,3 kg
- Slang (binnen dia): 8 mm
- Luchtverbruik (gemiddeld): 120 l/min

- Afmetingen: 290x35 mm
- Aansluiting: ¼ IG "
- Geluidsniveau : 88,1 dB(A)
- Trilling: 11,4 m/s<sup>2</sup>

**199€**  
prijs excl. btw

## RC5610 - RECHTE NAALDBIKHAMER



### TOEBEHOREN

**Bestelnr. : 8940159860**

- 19x3 mm naalden **15,50€**  
prijs excl. btw

**Bestelnr.: 8951076001**

Incl. schraapbeitel en 19x3 mm naalden

- Capaciteit naalden: 19x3 mm
- Slagen: 4000 /min.
- Gewicht: 2,55 kg
- Slang (binnen dia): 8 mm
- Luchtverbruik (gemiddeld): 190 l/min

- Afmetingen: 468x44 mm
- Aansluiting: ¼ IG "
- Geluidsniveau : 89,5 dB(A)
- Trilling: 16,8 m/s<sup>2</sup>

**399€**  
prijs excl. btw

## RC5625 - NAALDBIKHAMER VOOR CONTAINERS, SCHEPEN



### TOEBEHOREN

**Bestelnr. : 8940159860**

- 19x3 mm naalden **15,50€**  
prijs excl. btw

**Bestelnr. : 8951011504**

- 29x2 mm naalden **40€**  
prijs excl. btw

**Bestelnr.: 8951076004**

- Capaciteit naalden: naalden 29 x 2 mm / 19 x 3 mm
- Slagen: 3000 /min.
- Gewicht: 2,7 kg
- Slang (binnen dia): 8 mm
- Luchtverbruik (gemiddeld): 120 l/min
- Afmetingen: 320x175x47 mm

- Aansluiting: ¼ IG "
- Geluidsniveau : 94dB(A)
- Trilling: 17,7 m/s<sup>2</sup>

**339€**  
prijs excl. btw

## RC5620 - NAALDBIKHAMER VOOR ZWARE TOEPASSINGEN



### TOEBEHOREN

**Bestelnr. : 8951011501**

- 14x4 mm naalden **25€**  
prijs excl. btw

**Bestelnr. : 8951011500**

- 28x3 mm naalden **33€**  
prijs excl. btw

**Bestelnr.: 8951076003**

Incl. 14 x 4 mm naalden & 28 x 3 mm naalden

- Capaciteit naalden: 28x3 mm / 14 x 4 mm
- Slagen: 4500 /min.
- Gewicht: 3,6 kg
- Slang (binnen dia): 13 mm
- Afmetingen: 345x180x61 mm

- Luchtverbruik (gemiddeld): 200 l/min
- Aansluiting: 3/8 IG "
- Geluidsniveau : 97,6 dB(A)
- Trilling: 13,7 m/s<sup>2</sup>

**445€**  
prijs excl. btw

# Blaaspistolen

## RC8240



**Bestelnr.: 8955000026**

- Gewicht: 0,12 kg
- Slang (binnen dia): 8 mm
- Luchtverbruik (gemiddeld): 290 l/min
- Aansluiting: ¼ F "
- Geluidsniveau : 78,2 dB(A)
- Mondstuk: 2 mm
- Lengte: 191 mm
- Breedte: 134 mm

**25€**  
prijs excl. btw

## RC8241



**Bestelnr.: 8955000010**

- Gewicht: 0,14 kg
- Slang (binnen dia): 8 mm
- Luchtverbruik (gemiddeld): 310 l/min
- Aansluiting: ¼ F "
- Geluidsniveau : 79,5 dB(A)
- Mondstuk: 4 mm
- Lengte: 262 mm
- Breedte: 151 mm

**27€**  
prijs excl. btw

## RC8240S



**Bestelnr.: 8955000009**

- Gewicht: 0,12 kg
- Slang (binnen dia): 8 mm
- Luchtverbruik (gemiddeld): 220 l/min
- Aansluiting: ¼ IG "
- Geluidsniveau : 75,1 dB(A)
- Mondstuk: Safety nozzle

**29€**  
prijs excl. btw

## RC8241S



**Bestelnr.: 8955000011**

- Gewicht: 0,14 kg
- Slang (binnen dia): 8 mm
- Luchtverbruik (gemiddeld): 235 l/min
- Aansluiting: ¼ F "
- Geluidsniveau : 73,4 dB(A)
- Mondstuk: S mm
- Lengte: 294 mm
- Breedte: 151 mm

**29€**  
prijs excl. btw

## LUCHTSLANG HASPELS

Voor meer gebruiksgemak kan de roller worden gekanteld op een wandbeugel tot 180°. De blokkering met ratel zorgt ervoor dat de slang ongeveer om de 50 centimeter kan worden geblokkeerd.



Model	SAR21	SAR22
Referentie	8951000148	8951000149
Lengte	10 m	16 m
Diameter slang	8 mm	10 mm
Diameter poortmaat	¼" BSP	3/8" BSP
Materiaal	Polyurethaan	
€	259€	329€

## RC8035 - 4 IN 1 SPUIPISTOOL

### Bestelnr.: 8951070050

Eén pistool voor meerdere toepassingen:

- Pistool voor underbody coating. Voor standaard 11 flessen / bussen met draad
  - Pistool voor caviteitencoating. Met lange sproeibuis voor 1 l flessen
  - Reinigingspistool. Met de 11 tank en de lange sproeibuis met aanpasbare sproeiring
  - Desinfecteringspistool. Voor airconditioningsystemen en luchtkanalen in de auto wanneer u de tank en de lange sproeibuis gebruikt
- Beker: 1 l
  - Mondstuk: 5 mm
  - Gewicht: 0,4 kg
  - Slang (binnen dia): 8 mm
  - Max. druk: 2-6 bar
  - Luchtverbruik (gemiddeld): 230 l/min
  - Aansluiting: ¼"



**75€**  
prijs excl. btw

## RC8116 - BLAAS / ZUIG PISTOOL



### Bestelnr.: 8951070004

- Slang (binnen dia): 8 mm
- Luchtverbruik (gemiddeld): 330 l/min
- Luchtinlaat: ¼F"
- Max. druk: 6,7 bar
- Lengte mm: 144 mm
- Breedte: 140 mm
- Hoogte: 34 mm
- Gewicht: 0,6 kg

**89€**  
prijs excl. btw

## RC8000 - KITPISTOOL



### Bestelnr.: 8951070000

- Slang (binnen dia): 8 mm
- Luchtverbruik (gemiddeld): 0,8 l/min
- Luchtinlaat: ¼F"
- Trilling: 2,5 m/s<sup>2</sup>
- Patroon inhoud: 310 ml
- Patroon afmetingen: 220x50 mm
- Lengte: 305 mm
- Breedte: 167 mm
- Gewicht: 1,1 kg

**69€**  
prijs excl. btw

## RC8102-14 - VERFSPIJPISTOOL



### Bestelnr.: 8951070002

- Beker: 0,6 l
- Mondstuk: 1,4 mm
- Gewicht: 0,5 kg
- Slang (binnen dia): 8 mm
- Max. druk: 2-4 bar
- Afmetingen: 180 mm
- Luchtverbruik (gemiddeld): 260 l/min
- Aansluiting: ¼"
- Geluidsniveau dB(A): <70 dB(A)
- Trilling: < 2,5 m/s<sup>2</sup>

**149€**  
prijs excl. btw

## RC8141 - VETPISTOOL



### Bestelnr.: 8951070090

- Max. druk: 8 bar
- Gewicht: 1,6 kg
- Slang (binnen dia): 8 mm
- Afmetingen: 260x328 mm
- Luchtverbruik (gemiddeld): 90 l/min
- Luchtinlaat: ¼F"
- Patroon afmetingen: 215 x 50 mm
- Patroon inhoud: 400 ml
- Uitgangsdruk: 260 bar

**165€**  
prijs excl. btw

## RFP04G - BANDENBLAZER GEIJKT



### Bestelnr.: 8951012306

- Max. druk: 15 bar
- Gewicht: 0,65 kg
- Slang (binnen dia): 8 mm
- Afmetingen: 250x165x70 mm
- Luchtverbruik (gemiddeld): 160 l/min

**155€**  
prijs excl. btw

## RC8106-46 MINI DRUKREGELAAR

### Bestelnr.: 8951011716



**119€**  
prijs excl. btw

## OLIE

### Bestelnr.: 8955000117

- 1000 ml olie voor de smering van de motor van pneumatisch gereedschap.

**29€**  
prijs excl. btw

### Bestelnr.: 8950390000

- 1000 ml olie voor de smering van hydraulische krikken

**59€**  
prijs excl. btw

## TOEBEHOREN SMERING

### Bestelnr.: 8951011851

G1K olienevelaar

- Volume 4ml
- Aansluiting: ¼" - ¼"



**27€**  
prijs excl. btw

### Bestelnr.: 8951012205

RC8150F vetspuit

- Vetpistool voor vloeibare vetten en in koude toestand.
- Geschikt voor het smeren van gebogen transmissies en slagmechanismes.



**165€**  
prijs excl. btw



### Bestelnr.: 8951000164

Waterafscheider met automatische afvoer

- Luchtbehandelingsset ¼"
- Levert extreem schone, olievrije, droge perslucht bij constante druk voor spuitpistolen en ander olievrij luchtgereedschap.

**139€**  
prijs excl. btw



### Bestelnr.: 8940168482

Speciale filterregelaar ½" voor carrosseriebedrijven

- Levert extreem schone, olievrije, droge perslucht bij constante druk voor spuitpistolen en ander olievrij luchtgereedschap

**519€**  
prijs excl. btw

# Hydraulische krikken

zie ons compleet assortiment en voorraadstatus op [www.continacgmt.nl](http://www.continacgmt.nl)

## HYDRAULISCHE KRIKKEN



Model	RH290A	RH136	RH216	RH151	RH201	RH315
Bestelnr.	8951082031	8951000411	8951000388	8951000051	8951000003	8951000063
Capaciteit	3 Ton	1,5Ton	2,5Ton	1,5Ton	2Ton	3Ton
Min hoogte	145mm	90mm	75mm	80mm	85mm	95mm
Max Hoogte	490mm	358mm	500mm	540mm	375mm	550mm
Gewicht	41,5kg	14,3kg	32kg	50,5kg	20,5kg	45kg
Prijs excl. btw	329€	315€	339€	479€	575€	549€

## LANGE MODELLEN



Model	RH251	RH301	RH501
Bestelnr.	8951082024	8951082032	8951082050
Capaciteit	2Ton	3Ton	5Ton
Min hoogte	135mm	115mm	150mm
Max Hoogte	800mm	605mm	680mm
Gewicht	58kg	70kg	95kg
Prijs excl. btw	719€	899€	1299€

# Hydropneumatische krikken

## COMPACTE HYDROPNEUMATISCHE KRIKKEN

Kort en compact, zeer gemakkelijk te manoeuvreren. Beveiliging tegen overbelasting en veiligheidsklep tegen ongewenst dalen. Handgreep aan de voorzijde om de krik gemakkelijker te kunnen dragen. De zuiger bevat een geïntegreerde hoogte-adapter met draad.



Model	LHH22	LHH35
Bestelnr.	8951084201	8951084350
Capaciteit	20Ton	32Ton
Luchtverbruik	300 l/min	300 l/min
Persluchtdruk	7-10bar	7-10bar
Min. hoogte	210mm	255mm
Max.hoogte	435mm	488mm
Gewicht	49kg	54,4kg
Prijs excl. btw	949€	1099€

## HYDROPNEUMATISCHE KRIKKEN

Geleverd met 2 verlengstukken voor hoger heffen - worden bewaard op de handgreep. Bediening van het heffen en dalen met behulp van een joystick. Belastingcapaciteit tot 80ton. Automatische ontluchting bij elke daling van de assteunen. Gemakkelijk te transporteren met een handgreep gemonteerd aan de cilinder van de krik. Lange handgreep 1,3 m - uit één stuk - om de krik op de juiste plek te plaatsen onder de voertuigen. De handgreep kan in 3 standen worden geplaatst; 45°, 90° en 180°.



Model	ATJ30-2	ATJ50-3
Bestelnr.	8951000269	8951000270
Capaciteit	30/15 Ton	50/25/15 Ton
Min. hoogte	223/289mm	222/283/352mm
Max.hoogte	409mm	472mm
Gewicht	38kg	73kg
Prijs excl. btw	<b>2199€</b>	<b>2499€</b>



# Transmissiekrikken

zie ons compleet assortiment en voorraadstatus op [www.confimacgmt.nl](http://www.confimacgmt.nl)

# Werkplaatskraan

Fe



RC



## GHN SERIES

NEW



- Hoge veiligheid, stabiliteit en eenvoudige Positionering
- Verchroomde cilinder in oliebad
- Groot voetpedaal voor traploos heffen van ladingen
- Dodemansbediening

Model	GHN600	GHN1000
Bestelnr.	8951000448	8951000449
Capaciteit	600 kg	1000 kg
Min. hoogte	1180 mm	1180 mm
Max. hoogte	2000 mm	2010 mm
Olie volume	0,91 l	1,32 l
Gewicht	36,9 kg	48,1 kg
Prijs excl. btw	699€	749€

## WK1000



**Bestelnr. : 8951000166**

Werkplaatskraan 1 Ton - opvouwbaar en compact met 2 wielen om de kraan eenmaal opgevouwen te verplaatsen

- Capaciteit P1: 1000 kg
- Capaciteit P2: 750 kg
- Capaciteit P3: 500 kg
- Gewicht: 98,5 kg

**999€**  
prijs excl. btw

# Potkrikken

## POTKRIKKEN

Werkt verticaal en horizontaal (punt voor invoer van olie naar beneden). Aanpasbaar met een geïntegreerde verlenging (geen moer). Volledig gesloten en robuust met gelaste constructie. Met veiligheidsklep tegen overbelasting.



Model	MGN-2	MGN5	MGN12	MGN20	MGN30
Bestelnr.	8951000009	8951000011	8951000013	8951000014	8951000015
Capaciteit	2 ton	5 ton	12 ton	20 ton	30 ton
Min. hoogte	178 mm	198 mm	176 mm	182 mm	280mm
Max. hoogte	347 mm	390 mm	347 mm	308 mm	445mm
Prijs excl. btw	79€	119€	165€	225€	319€

# Assteunen

## UBZ SERIES

Stabiel dankzij de voeten met grote voetplaat. Stevige constructie van stalen buizen met tandheugel. Afstelling van de hoogte met behulp van een ratel. Zelfborgende hendel en borgpen. Verkocht per twee. TUV- en CE-gecertificeerd



Model	UBZ-2	UBZ-3	UBZ-6
Bestelnr.	8951000027	8951000028	8951000029
Capaciteit	2 ton	3 ton	6 ton
Min. hoogte	280 mm	300 mm	400 mm
Max. hoogte	425 mm	455 mm	620 mm
Slag	145 mm	155 mm	220 mm
Gewicht	2,2 kg	3 kg	5 kg
Set van 2	Ja	Ja	Ja
Prijs excl. btw	63€	75€	119€

WP 15



15 Ton

**Bestelnr. : 895100064**

Compacte professionele werkplaatspers 15Ton met gelast frame.

- Handmatige hydraulische pomp met ergonomische handgreep
- Pomp met twee snelheden die handmatig kan worden geschakeld
- Eenvoudig afleesbare, grote meter
- Voor het persen op kleinere diameters (zoals bussen en lagers) bieden wij een drevselset uit onze accessoirelijn die op deze werkplaatspers past en diverse drevsels, een snelwisselkop en een onspaat bevat.

- Capaciteit ton: 15 Ton
- Max. breedte A: 700 mm
- Max. lengte B: 540 mm
- Max. hoogte C: 882 mm
- Breedte binnen frame E: 500 mm
- Afstand binnen frame F: 120 mm
- Afstand boven tafel F1 min.: 157mm
- Afstand boven tafel F2 max.: 457mm
- Hydraulische slag R: 160 mm
- Olie volume: 0,6 l
- Gewicht: 75,5 kg

**1199€**  
prijs excl. btw

WP 20S



20 Ton

**Bestelnr. : 895100065**

Slijtvaste pers 20Ton voor toepassingen die stand kunnen worden uitgevoerd/ Vooral handig voor grotere werkstukken.

- Robuust, gelast frame
- Automatische pomp met twee snelheden
- Stevige hendel in ergonomische stand voor krachtig persen
- Voor het persen op kleinere diameters (zoals bussen en lagers) bieden wij een drevselset uit onze accessoirelijn die op deze werkplaatspers past en diverse drevsels, een snelwisselkop en een onspaat bevat.

- Capaciteit ton: 20 Ton
- Max. breedte A: 740 mm
- Max. lengte B: 700 mm
- Max. hoogte C: 1772 mm
- Breedte binnen frame E: 510 mm
- Afstand binnen frame F: 132 mm
- Afstand boven tafel F1 min.: 185 mm
- Afstand boven tafel F2 max.: 1175mm
- Hydraulische slag R: 186 mm
- Olie volume: 0,95 l
- Gewicht: 105 kg

**1599€**  
prijs excl. btw

WP 30P



30 Ton  
Incl. drevselset



**Bestelnr. : 8951000071**

Slijtvaste pers, gemakkelijk en nauwkeurig 30Ton.

- Extra breed, robuust, gelast frame
- Door één persoon bedienbaar
- Cilinder kan zijwaarts worden verplaatst voor uiteenlopende toepassingen
- Handmatig schakelbare pomp met twee snelheden voor een snelle benadering en krachtig persen
- Omvat een set drevsels met snelwisselkop (zie DS8)
- Pas de perstafel eenvoudig aan met behulp van de hijskabels en de centrale lier

- Capaciteit ton: 30 Ton
- Max. breedte A: 795 mm
- Max. lengte B: 700 mm
- Max. hoogte C: 1772 mm
- Breedte binnen frame E: 535 mm
- Afstand binnen frame F: 140 mm
- Afstand boven tafel F1 min.: 151 mm
- Afstand boven tafel F2 max.: 1031 mm
- Hydraulische slag R: 160 mm
- Olie volume: 1,1 l
- Gewicht: 167 kg

**2799€**  
prijs excl. btw

WP 50P



50 Ton  
Incl. drevselset



**Bestelnr. : 8951000072**

Slijtvaste, nauwkeurige pers met hoge capaciteit 50Ton.

- Extra breed, robuust, gelast frame
- Door één persoon bedienbaar
- Cilinder kan zijwaarts worden verplaatst voor uiteenlopende toepassingen
- Handmatig schakelbare pomp met twee snelheden voor een snelle benadering en krachtig persen
- Omvat een set drevsels met snelwisselkop (zie DS8)
- Pas de perstafel eenvoudig aan met behulp van de hijskabels en de centrale lier

- Capaciteit ton: 50 Ton
- Max. breedte A: 1030 mm
- Max. lengte B: 800 mm
- Max. hoogte C: 1830 mm
- Breedte binnen frame E: 730 mm
- Afstand binnen frame F: 207 mm
- Afstand boven tafel F1 min.: 68 mm
- Afstand boven tafel F2 max.: 1048 mm
- Hydraulische slag R: 200 mm
- Olie volume: 2,5 l
- Gewicht: 298 kg

**3999€**  
prijs excl. btw



# Persen

zie ons compleet assortiment en voorraadstatus op [www.continacgmt.nl](http://www.continacgmt.nl)

Fe



## WP 75P

75 Ton  
Incl. drevvelset



### Bestelnr. : 8951000170

Slijtvaste, nauwkeurige pers met hoge capaciteit 75Ton

- Extra breed, robuust, gelast frame
- Door één persoon bedienbaar
- Cilinder kan zijwaarts worden verplaatst voor uiteenlopende toepassingen
- Handmatig schakelbare pomp met twee snelheden - voor een snelle benadering en krachtig persen
- Omvat een set drevvels met snelwisselkop (zie DS8)
- Stel de perstafel eenvoudig in met behulp van de hijskabels en de centrale lier
- Capaciteit ton: 75 Ton
- Max. breedte A: 1140 mm
- Max. lengte B: 800 mm
- Max. hoogte C: 1840 mm
- Breedte binnen frame E: 800 mm
- Afstand binnen frame F: 245 mm
- Afstand boven tafel F1 min: 170 mm
- Afstand boven tafel F2 max.: 884 mm
- Hydraulische slag R: 250 mm
- Olie volume: 4,5
- Gewicht: 498 kg

**5699€**  
prijs excl. btw

## WP 100P

100 Ton  
Incl. drevvelset



### Bestelnr. : 8951000171

Werkplaatspers 100Ton met extra breed, robuust, gelast frame.

- Slijtvast, nauwkeurig
- Door één persoon bedienbaar
- Cilinder kan zijwaarts worden verplaatst voor uiteenlopende toepassingen
- Handmatig schakelbare pomp met twee snelheden - voor een snelle benadering en krachtig persen
- Omvat een set drevvels met snelwisselkop (zie DS8)
- Stel de perstafel eenvoudig in met behulp van de hijskabels en de centrale lier
- Capaciteit ton: 100 Ton
- Max. breedte A: 1200 mm
- Max. lengte B: 990 mm
- Max. hoogte C: 1830 mm
- Breedte binnen frame E: 787 mm
- Afstand binnen frame F: 300 mm
- Afstand boven tafel F1 min: 114 mm
- Afstand boven tafel F2 max.: 814 mm
- Hydraulische slag R: 300 mm
- Olie volume: 5,6 l
- Gewicht: 766 kg

**8999€**  
prijs excl. btw

## AFSCHEMROOSTER VOOR WERKPLAATSPERSEN



Voor Model	Bestelnr.	L(mm)	B(mm)	H(mm)	Prijs excl. btw
WP15	8940173207	514	520	20	279€
WP20S	8940173208	513	520	20	289€
WP30P	8940173209	484	520	20	299€
WP50P	8940173210	673	625	20	339€
WP75P	8940173458	750	625	20	349€
WP100P	8940173459	775	730	20	359€

## DS8 - DREVELSET

### Bestelnr. : 8955000050

Inhoud:

- 1 X ponsplaat
- 1 X snelwisselkop
- 8 X drevvels



**199€**  
prijs excl. btw



# Uitdeuksets

zie ons compleet assortiment en voorraadstatus op [www.continacgmt.nl](http://www.continacgmt.nl)

## HRS 04 - HRS 10 - 17 STUK SET

Compleet geleverd met solide koffer. Eenvoudige en snelle montage door verbindingen zonder schroefdraad.



**Bestelnr. : 8951000124**  
HRS04: Uitdeukset 4 ton

**365€**  
prijs excl. btw

**Bestelnr. : 8951000125**  
HRS10: Uitdeukset 10 ton

**549€**  
prijs excl. btw

## HRS 20 - 20 TON - 20 STUK SET



**Bestelnr. : 8951000126**

Handmatige 2-staps pomp voor een werkdruk van 700 bar. Bevat een volledige set accessoires (in staal met uiteindes met schroefdraad).

**1699€**  
prijs excl. btw

## Hydraulische cilinder sets

### HRD 10F



**Bestelnr. : 8951000138**

- Drukcilinder/Drukracht: 4 ton/ 10 ton
- Slag: 10 mm
- Min. hoogte: 52 mm
- Max. hoogte: 62 mm
- Lengte min.: 83 mm
- Breedte: 58 mm
- Toepasbaar op HRS04/HRS10/HRS20/PHP10

**259€**  
prijs excl. btw

### HRD 10K



**Bestelnr. : 8951000139**

- Drukcilinder/Drukracht: 10ton
- Hydraulische slag: 50 mm
- Min. hoogte: 62mm
- Max. hoogte: 180mm
- Min. lengte: 130 mm
- Draad op cilinder 1/4"
- Toepasbaar op HRS04/HRS10/HRS20/PHP10

**195€**  
prijs excl. btw

### PHP10 - HYDROPNEUMATISCHE POMP



**Bestelnr. : 8951000136**

Maximale hydraulische druk van 700 bar. Oliecapaciteit 0,7 l, lengte hydraulische hogedrukslang 1,5 m. Ideaal als aanvulling op de grote cilinders zoals HRS10 en de RGS100.

**419€**  
prijs excl. btw

## Ligtrolleys & wieltrolleys

### RSF 01



**Bestelnr. : 8951089021**

Monteursbed - stoel in één, voor verschillende werkhoogtes.

- Zithoogte: 480 mm
- Min. hoogte: 150 mm
- Lengte mm: 1250 mm
- Breedte: 450 mm
- Gewicht: 14 kg

**135€**  
prijs excl. btw

### RSF 02



**Bestelnr. : 8951089020**

Stevige monteursbed van kunststof. Extra laag gebied bij de armen voor meer vrijheid.

- Min. hoogte: 115 mm
- Lengte mm: 1005 mm
- Breedte: 480 mm
- Gewicht: 4,8 kg

**115€**  
prijs excl. btw

### RG 600 - WIEL DOLLY 600KG



**Bestelnr. : 8951089045**

Gemakkelijk te gebruiken autopositioneerder - 600kg

- Wiel breedte: 300 mm
- Max. afstand: 650 mm
- Capaciteit gewicht: 600 kg
- Gewicht: 18 kg

**259€**  
prijs excl. btw

### RHW 1 - WIEL DOLLY 250KG



**Bestelnr. : 8951089091**

Gemakkelijk te gebruiken wielheffer - 250kg.

- Wiel breedte: 290mm
- Max. afstand: 620mm
- Capaciteit gewicht: 250 kg
- Gewicht: 14,3 kg

**299€**  
prijs excl. btw



Fe



# Boosters

zie ons compleet assortiment en voorraadstatus op [www.continacgmt.nl](http://www.continacgmt.nl)

## RC 250 BOOSTER CONDENSATOR 12V

### Bestelnr. : 8956001300



- Enorm startvermogen: elk voertuig starten met een 12V-batterij (1300A)
- Automatisch opladen bij draaiende motor
- Hoge duurzaamheid dankzij batterijloze technologie
- Veiligheid door bescherming tegen omgekeerde polariteit (zoemer)
- 250 Farad ultracondensator
- Meegeleverde DC-adapter
- Grote koperen klemmen en 25 mm<sup>2</sup> / 0.24 in<sup>2</sup> kabels
- Lichtgewicht en comfortabel met groot handvat
- Zonder batterij met 1 miljoen cycli levensduur
- Gemakkelijk afleesbare informatie over de lading van de condensator d.m.v. LED-lampje
- Kabelhaspel plus klemhouder voor betere opslag - kabel van 110 cm lang voor betere toegang
- Voor alle soorten motoren aangedreven door 12V
- Capaciteit: 250 F
- Piekstroom: 8000 A
- Startstroom: 1300 A
- Gewicht: 8,8 kg
- Kabel diameter: 50 mm<sup>2</sup>
- Alarm tegen polariteit: 1
- Kabellengte: 1,1 m

Zonder accu

**1199€**  
prijs excl. btw

## RC 500 BOOSTER CONDENSATOR 12V

### Bestelnr. : 8956001301



- Enorm startvermogen: elk voertuig starten met een 12V-batterij (1600A)
- Automatisch opladen bij draaiende motor
- Hoge duurzaamheid dankzij batterijloze technologie
- Bescherming tegen ompoling en kortsluiting
- 500 Farad ultracondensator
- Zoemer om polariteitsinversie te voorkomen en zekering om booster en auto te beschermen
- Meegeleverde DC-adapter
- Grote koperen klemmen en kabels van 50 mm<sup>2</sup> / 0,48 in<sup>2</sup>
- Lichtgewicht en comfortabel groot handvat
- Zonder batterij met 1 miljoen cycli levensduur: 5 jaar garantie
- Gemakkelijk afleesbare informatie over de lading van de condensator d.m.v. LED-lampje
- Kabelhaspel plus klemhouder voor betere opslag - kabel van 110 cm lang voor betere toegang
- Voor alle soorten motoren aangedreven door 12V
- Capaciteit: 500 F
- Piekstroom: 9000 A
- Startstroom: 1800 A
- Gewicht: 9,7 kg
- Kabel diameter: 50 mm<sup>2</sup>
- Alarm tegen polariteit: 1
- Kabellengte: 1,1 m

Zonder accu

**1599€**  
prijs excl. btw

## RC 600 BOOSTER CONDENSATOR 12/24V

### Bestelnr. : 8951000362



- Enorm startvermogen
- Hoogste kwaliteit: condensatorstechnologie 5 (geen batterij) met 1 miljoen laadcycli - 5 jaar garantie
- Toepassingen: Starten van allerlei voertuigen met 12V of 24V
- Beveiliging tegen omgekeerde polariteit: geluidsmelding om ompoling te voorkomen
- Zekering ter bescherming van het voertuig en het apparaat in geval van omgekeerde polariteit
- Ultrasnel opladen: opladen in minder dan 30 seconden. op een draaiende motor
- Hoge kwaliteit: grote koperen klemmen met kabels van 50 mm<sup>2</sup>
- 500 Farad ultracondensator
- Meegeleverde DC-adapter
- Gemakkelijk afleesbare informatie over de lading van de condensator d.m.v. LED-lampje
- Kabelhaspel plus klemhouder voor betere opslag - kabel van 110 cm lang voor betere toegang
- Voor alle soorten motoren met 12V of 24V accu's
- Capaciteit: 1360 F (12V) - 340 F (24V)
- Piekstroom: 4000 A (12V) - 2000 A (24V)
- Startstroom: 16000 A (12V) - 8000 A (24V)
- Gewicht: 18,4 kg
- Kabel diameter: 50 mm<sup>2</sup>
- Alarm tegen polariteit: 1
- Kabellengte: 1,9 m

Zonder accu



**2399€**  
prijs excl. btw

## WERKPLAATSUITRUSTING VOOR INDUSTRIE

- Premium kwaliteit ladenblokken made in EU
- 100 % Extractie van de laden voor optimaal overzicht van de inhoud van de lade
- 100 % Beveiligd tegen omkanteling (1 lade per keer te openen)
- Elke lade is extern voorzien van een beschriftingslijst
- Lade intern voorzien voor het aanbrengen van metalen tussenschotten
- Lade kan voorzien worden van plastic bakjes (ideaal voor het opbergen van klein materiaal)
- Standaard 75 kg laadcapaciteit per lade bij 100% extractie. Op aanvraag 200 kg laadcapaciteit per lade bij 100 % extractie
- Als specialist in ladenblokken hebben wij een keuze uit meer dan 100 verschillende ladenblokken met verschillende hoogten, breedten en diepten (verschillende hoogten van de schuiven in functie van uw behoefte)
- Nieuw in het programma zijn ladenblokken met elektronische vergrendeling



Fe



RC



# Werkbanken 1000mm-1500mm-2000mm 2

zie ons compleet assortiment en voorraadstatus op [www.continacgmt.nl](http://www.continacgmt.nl)

## 1000MM



Vast



Mobiel

### WP 105 S



**Bestelnr.: 770132**

- Hoogte: 890 mm

**379€**  
prijs excl. btw

### WP 142



**Bestelnr.: 770292**

- Mobiel
- Hoogte: 910 mm

**499€**  
prijs excl. btw

### EGALVANISEERD WERKBLAD 1000 MM



**Bestelnr.: 770308**

- Bescherm het standaard houten werkblad
- Afm. BxD: 1000 x 700mm

**115€**  
prijs excl. btw

## 1500MM



### WP 106 S



**Bestelnr.: 770160**

**525€**  
prijs excl. btw

### WP 106 S/A



**Bestelnr.: 770162**

**649€**  
prijs excl. btw

### EGALVANISEERD WERKBLAD 1500 MM



**Bestelnr.: 770310**

- Bescherm het standaard houten werkblad
- Afm. BxD: 1500 x 700mm

**149€**  
prijs excl. btw

## 2000MM



### WP 107 S



**Bestelnr.: 770204**

**599€**  
prijs excl. btw

### WP 107 S/AAA



**Bestelnr.: 770210**

**1099€**  
prijs excl. btw

### EGALVANISEERD WERKBLAD 2000 MM



**Bestelnr.: 770312**

- Bescherm het standaard houten werkblad
- Afm. BxD: 2000 x 700mm

**219€**  
prijs excl. btw

# Werkbanken ML serie (1500- 2000 mm) 2

zie ons compleet assortiment en voorraadstatus op [www.continacgmt.nl](http://www.continacgmt.nl)

ML 150 - ML 200



**Bestelnr.: 773510**

**ML 150**  
• lengte: 1500mm

**549€**  
prijs excl. btw

**Bestelnr.: 773374**

**ML 200**  
• lengte: 2000mm

**649€**  
prijs excl. btw

ML 150 06 - ML 200 06



**Bestelnr.: 773492**

**ML 150 06**  
• lengte: 1500mm

**829€**  
prijs excl. btw

**Bestelnr.: 773352**

**ML 200 06**  
• lengte: 2000mm

**899€**  
prijs excl. btw

ML 150 01 - ML 200 01



**Bestelnr.: 773508**

**ML 150 01**  
• lengte: 1500mm

**1099€**  
prijs excl. btw

**Bestelnr.: 773372**

**ML 200 01**  
• lengte: 2000mm

**1199€**  
prijs excl. btw

ML 150 13 - ML 200 13



**Bestelnr.: 773464**

**ML 150 13**  
• lengte: 1500mm

**1299€**  
prijs excl. btw

**Bestelnr.: 773324**

**ML 200 13**  
• lengte: 2000mm

**1339€**  
prijs excl. btw

ML 150 18 - ML 200 18



**Bestelnr.: 773444**

**ML 150 18**  
• lengte: 1500mm

**1599€**  
prijs excl. btw

**Bestelnr.: 773304**

**ML 200 18**  
• lengte: 2000mm

**1599€**  
prijs excl. btw

ML 150 05 - ML 200 05



**Bestelnr.: 773496**

**ML 150 05**  
• lengte: 1500mm

**1599€**  
prijs excl. btw

**Bestelnr.: 773356**

**ML 200 05**  
• lengte: 2000mm

**1699€**  
prijs excl. btw

## ML SERIES KENMERKEN

- Werkbladdiepte: 800mm
- Werkbladdikte: 40mm
- zittend of staand werken
- Draagkracht: 1000 kg (1500mm) / 700 kg (2000mm)
- Optioneel: in hoogte verstelbare poten van 755 tot 1130mm

## EGALVANISEERD WERKBLADEN VOOR ML SERIE



Bescherm het standaard houten werkblad

**Bestelnr.: 776804**

• Afm. BxDxH: 1500x800x40mm

**209€**  
prijs excl. btw

**Bestelnr.: 776806**

• Afm. BxDxH: 2000x800x40mm

**279€**  
prijs excl. btw

## Industriële stoelen

WP 878



**Bestelnr.: 771598**

• Zitting: Ø 350mm  
• Zithoogte: 510 tot 710 mm

**199€**  
prijs excl. btw

WP 886



**Bestelnr.: 771608**

• Zitting: 400x400mm  
• Inclusief rugsteun  
• Zithoogte: 470 tot 670 mm

**235€**  
prijs excl. btw

WP 886B



**Bestelnr.: 771812**

• Met wielbasis  
• Zitting: 400x400mm  
• Inclusief rugsteun  
• Zithoogte: 470 tot 670 mm

**279€**  
prijs excl. btw

WP 883



**Bestelnr.: 771602**

• Zitting: 440mm (rubber)  
• Inclusief rugsteun (rubber)  
• Inclusief voetsteun  
• Zithoogte: 540 tot 800 mm

**395€**  
prijs excl. btw



# Rugwandsystemen 6

zie ons compleet assortiment en voorraadstatus op [www.continacgmt.nl](http://www.continacgmt.nl)

Fe



## OPEN PERFO RUGWANDSET VOOR MONTAGE OP DE WERKBANK

Bevestiging op werkbank  
Vierkante perforaties

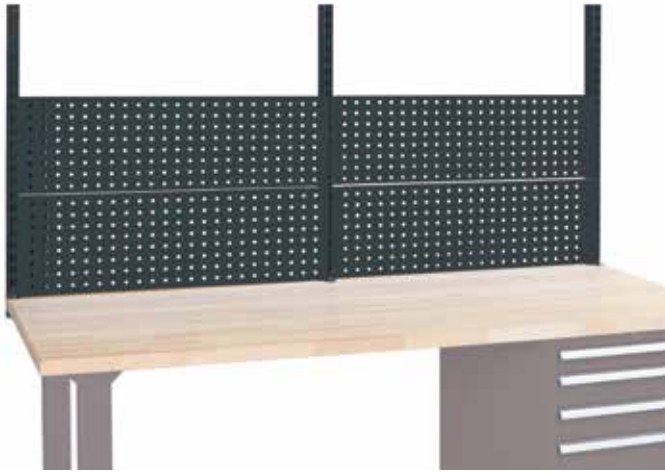

### Voor werkbanken van 1000mm breedte

**Bestelnr.: 774254**

- Set bestaande uit: 2 staanders van 672 mm hoog
- 2 perfo rugwanden van 1000 mm breedte

**195€**  
prijs excl. btw

**Bestelnr.: 774250**

- Set bestaande uit: 2 staanders van 1000 mm hoog
- 3 perfo rugwanden van 1000 mm breedte

**269€**  
prijs excl. btw

### Voor werkbanken van 1500mm breedte

**Bestelnr.: 774246**

- Set bestaande uit: 2 staanders van 672 mm hoog
- 2 perfo rugwanden van 1500 mm breedte

**279€**  
prijs excl. btw

**Bestelnr.: 774242**

- Set bestaande uit: 2 staanders van 1000 mm hoog
- 3 perfo rugwanden van 1500 mm breedte

**359€**  
prijs excl. btw

### Voor werkbanken van 2000mm breedte

**Bestelnr.: 774238**

- Set bestaande uit: 3 staanders van 672 mm hoog
- 4 perfo rugwanden van 1000 mm breedte

**329€**  
prijs excl. btw

**Bestelnr.: 774234**

- Set bestaande uit: 3 staanders van 1000 mm hoog
- 6 perfo rugwanden van 1000 mm breedte

**479€**  
prijs excl. btw

## AFSLUITBAAR PERFO RUGWAND MET VERGRENDELBAAR ALU ROLLUIK

Muurbevestiging  
Vierkante perforaties



**Bestelnr.: 770862**

Voor werkbanken van 1000mm breedte

- Met alu rolluik en centrale vergrendeling
- BxDxH: 967x200x835mm

**479€**  
prijs excl. btw

**Bestelnr.: 770860**

Voor werkbanken van 1500mm breedte

- Met alu rolluik en centrale vergrendeling
- BxDxH: 1400x200x900mm

**979€**  
prijs excl. btw

**Bestelnr.: 770865**

Voor werkbanken van 2000mm breedte

- Met alu rolluik en centrale vergrendeling
- BxDxH: 1997x200x900mm

**1079€**  
prijs excl. btw

## PERFO RUGWANDPANEEL VOOR GEREEDSCHAP



Muurbevestiging  
Vierkante perforaties

**Bestelnr.: 772836\***

- Perfo rugwandpaneel voor montage aan de muur (ophangen gereedschap)
- Breedte 1000 mm x hoogte 450 mm
- voor alle mogelijke haken en accessoires zie pagina 119

\* Excl. afgebeelde gereedschappen

**67€**  
prijs excl. btw

## RUGWANDPANEEL VOOR MAGAZIJNBAKKEN



Muurbevestiging

**Bestelnr.: 772834\***

- Rugwandpaneel voor montage aan de muur (ophangen magazijnbakken)
- Voor magazijnbakken types: MG 314, MG 315 en MG 316
- Breedte 1000 mm x hoogte 450 mm

\* Excl. afgebeelde magazijnbakken

**105€**  
prijs excl. btw

## Magazijnbakken 6



Bestelnr.	770646	770648	770650	770700	770698	770696	770694	770692
Model	MG314	MG 315	MG 316	MG 384	MG 383	MG382	MG381	MG380
Type	vast	vast	vast	kantelbaar	kantelbaar	kantelbaar	kantelbaar	kantelbaar
Aantal bakken	1	1	1	9	6	5	4	3
Breedte	100 mm	103 mm	147 mm	601 mm	601 mm	601 mm	601 mm	601 mm
Diepte	85 mm	168 mm	235 mm	51 mm	75 mm	110 mm	137 mm	163 mm
Hoogte	50 mm	75 mm	125 mm	75 mm	110 mm	160 mm	208 mm	243 mm
Prijs	4€	5€	9€	35€	39€	55€	89€	121€

# Stysteemwerkbank 1500mm met LED verlichting 2

zie ons compleet assortiment en voorraadstatus op [www.continacgmt.nl](http://www.continacgmt.nl)

## COMPLETE SYSTEEMWERKBANK 1500MM MET LED-VERLICHTING

Incl. systeem rugwand voorzien van:

- 2 perfo rugpanelen LxH: 1500x 328mm (per paneel)
- 2 staanders van 1348 mm

Incl. onder hoek instelbaar schap met afrollijst

- Afmetingen: 1500 x 170 mm

Incl. profi houten werkblad

- Afmetingen: 1500x800x40mm
- Werkhoogte: 870 mm



75mm  
100mm  
150mm  
200mm

Incl. compleet toppaneel met LED-verlichting met afzonderlijke schakelaar en voorzien van geleidingsrail om gereedschappen op te hangen al dan niet met veerbalancers

Incl. ladenblok (27x36u) met 4 schuiven:

- Voorzien van een beschrijfslijst
- Mogelijkheid tot onderverdeling van de laden
- dmv het plaatsen van metalen tussenschotjes of plastic systeembakje
- Ladenblok voorzien van een centrale vergrendeling
- Voorzien van een veiligheidssysteem waarbij slechts 1 lade met een keer kan open gaan

**Bestelnr.: 776800**

\* Excl. afgebeelde gereedschappen, bakken en haken

**1999€**  
prijs excl. btw

## VEERBALANCER MET STAALDRAAD

- Max. lengte van de staaldraad: 1600 mm
- Met instelbare gewichtscapaciteit



**Bestelnr.: 28808**

- Capaciteit: 1 tot 2kg

**82€**  
prijs excl. btw

**Bestelnr.: 28810**

- Capaciteit: 2 tot 3kg

**89€**  
prijs excl. btw

## MUSKETONHAKEN VOOR OPHANGEN GEREEDSCHAP



**Bestelnr.: 774282**

- Aantal: 5 stuks
- Incl. bevestiging voor rail

**49€**  
prijs excl. btw

## Opties voor rugwand systeemwerkbank

### HAKEN 90°



**Bestelnr.: 774312**

- Lengte: 35mm
- Dia.: 6mm

**5€**  
prijs excl. btw

**Bestelnr.: 774310**

- Lengte: 75mm
- Dia.: 6mm

**6€**  
prijs excl. btw

### DUBBELE HAKEN 90°



**Bestelnr.: 774308**

- Lengte: 50mm
- Breedte: 35mm

**9€**  
prijs excl. btw

**Bestelnr.: 774306**

- Lengte: 75mm
- Breedte: 35mm

**9€**  
prijs excl. btw

### HAKEN MET KLIKSISTEEM



**Bestelnr.: 774304**

- Dia.: 19mm

**9€**  
prijs excl. btw

**Bestelnr.: 774302**

- Dia.: 13mm

**9€**  
prijs excl. btw

### HOUDERS



**Bestelnr.: 774290**

- Rechthoek
- Lengte: 60mm
- Breedte: 20mm

**8€**  
prijs excl. btw

**Bestelnr.: 774296**

- Rond
- Dia.: 80mm

**9€**  
prijs excl. btw

### SLEUTELHOUDER



**Bestelnr.: 774314**

- Breedte: 145mm
- Diepte: 50mm
- Hoogte: 220mm

**45€**  
prijs excl. btw

### HOUDER VOOR 6 SCHROEVENDRAAIERS



**Bestelnr.: 774298**

- Breedte: 200mm
- Diepte: 30mm
- Hoogte: 40mm

**79€**  
prijs excl. btw

### CONTAINERHOUDER



**Bestelnr.: 774288**

- Breedte: 435mm
- Diepte: 10mm
- Hoogte: 55mm

**10€**  
prijs excl. btw

### TABLET



**Bestelnr.: 774286**

- Breedte: 200mm
- Diepte: 100mm
- Hoogte: 220mm

**12€**  
prijs excl. btw

**Bestelnr.: 774284**

- Breedte: 300mm
- Diepte: 100mm
- Hoogte: 15mm

**12€**  
prijs excl. btw

# Ladenblokken 2

zie ons compleet assortiment en voorraadstatus op [www.continacgmt.nl](http://www.continacgmt.nl)

## WP RX 100 62P



### Bestelnr.: 775980

- Industriële ladenblok met 6 laden van 150 mm
- 100% uitladebaar
- 70 kg laadcapaciteit per lade
- Centrale vergrendeling

**1099€**  
prijs excl. btw

## WP RX 100 71P



### Bestelnr.: 775982

- Industriële ladenblok met 2 laden van 75 mm, 1x100 mm, 3x150 mm en 1x200 mm
- 100% uitladebaar
- 70 kg laadcapaciteit per lade
- Centrale vergrendeling

**1199€**  
prijs excl. btw

## WP RX 100 82P

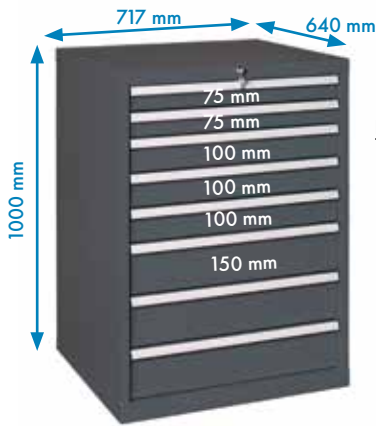

### Bestelnr.: 775984

- Industriële ladenblok met 2 laden van 75 mm, 3x100 mm, 3x150 mm
- 100% uitladebaar
- 70 kg laadcapaciteit per lade
- Centrale vergrendeling

**1299€**  
prijs excl. btw

## WP RX 100 92P

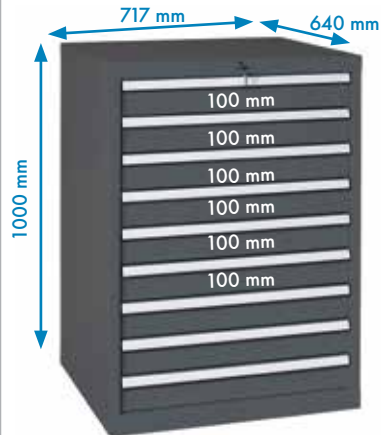

### Bestelnr.: 775986

- Industriële ladenblok met 9 laden van 100 mm
- 100% uitladebaar
- 70 kg laadcapaciteit per lade
- Centrale vergrendeling

**1399€**  
prijs excl. btw

## SORTEERBAKJES

### 48 Sorteerbakjes (75x75mm)

Bestelnr.	Hoogte lade	Hoogte bakje	Prijs
772210	50 mm	25 mm	89€
772178	75 mm	50 mm	99€
772238	100-125 mm	70 mm	129€

### 24 Sorteerbakjes (75x150 mm)

Bestelnr.	Hoogte lade	Hoogte bakje	Prijs
772204	50 mm	25 mm	65€
772176	75 mm	50 mm	69€
772236	100-125 mm	70 mm	75€

### 12 Sorteerbakjes (150x150 mm)

Bestelnr.	Hoogte lade	Hoogte bakje	Prijs
772208	50 mm	25 mm	39€
772182	75 mm	50 mm	65€
772242	100-125 mm	70 mm	65€

## LADESCHIEDERS

### Langsscheiding met gleuven: 2x 612mm Dwarsscheiding: 3x 153mm

Bestelnr.	Hoogte lade	Prijs
772306	75 mm	30€
772552	100 mm	35€
772490	150 mm	39€
772440	200 mm	45€

### Langsscheiding met gleuven: 2x 612mm Dwarsscheiding: 6x 153mm

Bestelnr.	Hoogte lade	Prijs
772316	75 mm	38€
772562	100 mm	45€
772500	150 mm	49€
772446	200 mm	51,50€

### Langsscheiding met gleuven: 3x 612mm Dwarsscheiding: 6x 102mm + 2x 153mm

Bestelnr.	Hoogte lade	Prijs
772314	75 mm	51€
772560	100 mm	59€
772498	150 mm	65€

### Langsscheiding met gleuven: 1x 612mm Dwarsscheiding: 1x 255mm + 1 x 204mm

Bestelnr.	Hoogte lade	Prijs
772302	75 mm	16,50€
772548	100 mm	20,50€
772486	150 mm	29€
772438	200 mm	30,50€

### Rechte langsscheiding: 2x 612mm

Bestelnr.	Hoogte lade	Prijs
772312	75 mm	25€
772558	100 mm	29€
772496	150 mm	29€
772444	200 mm	31,50€

### Langsscheiding met gleuven: 3x 612mm Dwarsscheiding: 3x 102mm + 1x 153mm

Bestelnr.	Hoogte lade	Prijs
772304	75 mm	44€
772550	100 mm	49€
772488	150 mm	59€

## LADESCHIEDERS

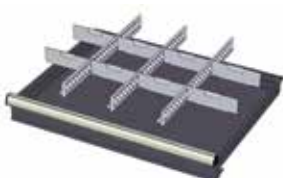

### Bestelnr.: 772396

- Voor lade: 50mm
- 3x langsscheiding met gleuven
  - 8x dwarsscheiding

**35€**  
prijs excl. btw

### Bestelnr.: 772336

- Voor lade: 75mm
- 3x langsscheiding met gleuven
  - 8x dwarsscheiding

**33€**  
prijs excl. btw

### Bestelnr.: 772582

- Voor lade: 100-125mm
- 3x langsscheiding met gleuven
  - 8x dwarsscheiding

**39€**  
prijs excl. btw

### Bestelnr.: 772516

- Voor lade: 150mm
- 3x langsscheiding met gleuven
  - 8x dwarsscheiding

**49€**  
prijs excl. btw



## Service wagen 6

zie ons compleet assortiment en voorraadstatus op [www.continacgmt.nl](http://www.continacgmt.nl)

WP 402



**Bestelnr.: 770714**

- Afm. BxDxH: 800x400x800mm
- Wielen diameter: 80mm
- Laadcapaciteit: 50kg per legbord

**225€**  
prijs excl. btw

WP 402/F



**Bestelnr.: 770722**

- Afm. BxDxH: 800x400x800mm
- Wielen diameter: 80mm
- Laadcapaciteit: 50kg per legbord

**279€**  
prijs excl. btw

WP 405



**Bestelnr.: 770730**

- Afm. BxDxH: 920x600x840mm
- Wielen diameter: 125mm
- Laadcapaciteit: 100kg per legbord

**359€**  
prijs excl. btw

## Bankvijzen 6

### BANKVIJZEN

- Bankvijs van industriële kwaliteit
- 360° Draaibare basis
- Met pijpklemmen en geharde klembek



Bestelnr.	Capaciteit	Gewicht	Prijs
45210	75mm	5kg	99€
45212	100mm	8kg	119€
45214	125mm	12kg	159€
45216	150mm	16kg	175€
45218	200mm	22kg	245€
45220	250mm	24kg	365€

### MULTIFUNCTIONELE BANKVIJS



**Bestelnr.: 45222**

- Bankvijs van industriële kwaliteit
- 360° Draaibare basis
- Met geharde pijpbekken en geharde klembek
- De bankvijs kan onder hoek geplaatst worden in 4 posities tussen 0° en 90°
- Uitgerust met vervangbare pijpbekken
- Capaciteit: 125 mm
- Gewicht: 12 kg

**299€**  
prijs excl. btw

### SET KLAUWEN VOOR BANKVIJS

Set aluminium klauwen met magneetstrook

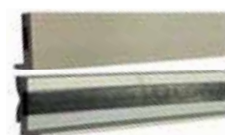

**Bestelnr.: 45230**

- Zacht
- Lengte: 150 mm

**29€**  
prijs excl. btw

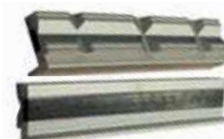

**Bestelnr.: 45232**

- Prisma
- Lengte: 150 mm

**29€**  
prijs excl. btw





# Industriële kasten 2

zie ons compleet assortiment en voorraadstatus op [www.contimacgmt.nl](http://www.contimacgmt.nl)

Fe



WP 208



**Bestelnr. : 770340**

- Industriële draaideurkast met 4 verstelbare legborden
- 65 kg draagkracht per legbord
- 2-puntsslot
- Epoxy poedergelakt
- Volledig gemonteerd

**699€**  
prijs excl. btw

WP 6000 A



**Bestelnr. : 770870**

- Industriële draaideurkast met 4 verstelbare legborden
- 100 kg draagkracht per legbord
- 2-puntsslot
- Epoxy poedergelakt
- Volledig gemonteerd

**999€**  
prijs excl. btw

WP 6000 C



**Bestelnr. : 770874**

- Industriële draaideurkast met 3 legborden
- Incl. 3 ladeladen H: 100mm
- 100 kg draagkracht per legbord
- 2-puntsslot
- Epoxy poedergelakt
- Volledig gemonteerd

**1499€**  
prijs excl. btw

WP 6000 D



**Bestelnr. : 770876**

- Industriële draaideurkast met 3 legborden
- Incl. 1 ladeladen H: 100mm
- Epoxy poedergelakt
- Volledig gemonteerd
- Geleverd zonder toebehoren (toebehoren zie p.119)

**1499€**  
prijs excl. btw

## WERKPLAATSUITRUSTING VOOR AUTOMOTIVE

De SMART productlijn vormt een echt MODULAIR EN GEÏNTEGREERD SYSTEEM om de meest uiteenlopende omgevingen op een esthetisch aantrekkelijke en functionele manier in te richten. De lade is het basiselement waarrond het hele SMART systeem zich opbouwt. Daaromheen ontwikkelt zich een breed gamma opbergmeubels en werkstations, aangevuld met specifieke artikelen die het inrichtingsvoorstel vervolledigen.



1 Bestelnr. : SMA800 AR  
Kast

1299€  
Prijs excl. btw



3 Bestelnr. : SMA85 03V  
Service module

899€  
Prijs excl. btw



4 Bestelnr. : SMA85 02V  
Ladeblok

1699€  
Prijs excl. btw



5 Bestelnr. : SMA85 CE  
Hoek module

749€  
Prijs excl. btw



6 Bestelnr. : SMA85 AB  
Opbergkast

899€  
Prijs excl. btw



7 Bestelnr. : SMA85 CC  
Service module

1399€  
Prijs excl. btw



8 Bestelnr. : SMA85 AG  
Vloeistofverdeling

949€  
Prijs excl. btw



2 Bestelnr. : SMA478 AR  
Kast

779€  
Prijs excl. btw



9 Bestelnr. : SMAPE 01  
Muur gemonteerde kast

319€  
Prijs excl. btw



10 Bestelnr. : SMAPA 01  
Paneel

59€  
Prijs excl. btw



11 Bestelnr. : SMAPNG  
Hoek paneel

199€  
Prijs excl. btw



12 Bestelnr. : SMASER 01  
Gereedschapeenhed

999€  
Prijs excl. btw



13 Bestelnr. : SMABAR 02  
Stroom strip

519€  
Prijs excl. btw



14 Bestelnr. : SMA85 AP  
Vloeistofverdeling

999€  
Prijs excl. btw



# Configureer zelf uw gereedschapswagen

zie ons compleet assortiment en voorraadstatus op [www.continacgmt.nl](http://www.continacgmt.nl)

## MODULAIR LADESYSTEEM VOOR GEREEDSCHAPSMODULES

De Polar gereedschapmodules bestaan uit 2 verschillende types:

- De 'TRIPLE' module neemt dezelfde plaats in van 3 'SINGLE' modules.
- Onderstaande afbeelding geeft weer welke ladenindelingen er mogelijk zijn.

Afmetingen van de modules: 'SINGLE' module (370x140 mm)  
'TRIPLE' module (370x 415 mm)

**Ladenindeling voor de 'easy' gereedschapswagens en 'easy' topkoffers (3 en 4 laden)**

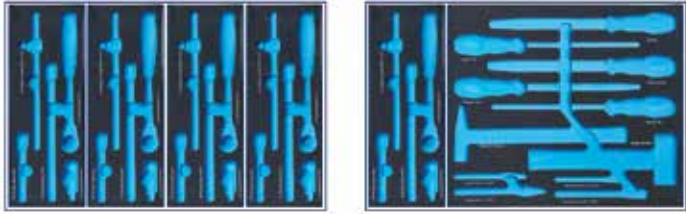
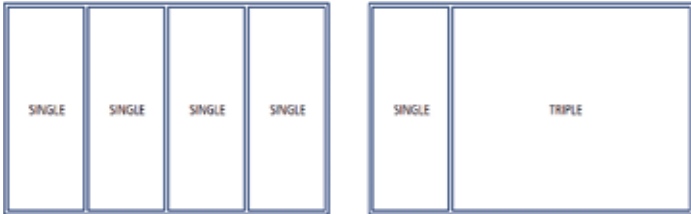

### VOORDELEN 'POLAR' GEREEDSCHAPSMODULES :

Snelle inventaris dankzij het 2-kleurensysteem waardoor men onmiddellijk het ontbrekende gereedschap opmerkt

- Gereedschap makkelijk uit module te nemen dankzij de uitsparingen
- Geen lawaai bij het verrijden van de gereedschapswagen
- Bestand tegen oplosmiddelen

## Stap 1: Kies uw 'Easy' gereedschapswagen of koffer

### 'EASY' GEREEDSCHAPSWAGEN - 7 LADEN



#### Bestelnr.: 1000-0007

- 7 laden
- Gewicht: 64 kg
- Afmetingen: 690x460x995 mm
- 5 laden: H65 x B580 x D375 mm
- 2 laden: H145 x B580 x D375 mm
- Heavy duty constructie met een statische draagkracht van 700 kg
- Draagkracht per lade: 40 kg

**799€**  
prijs excl. btw

### 'EASY' TOPKOFFER - 3 LADEN



#### Bestelnr.: 1005-0003

- 3 laden

**429€**  
prijs excl. btw

### 'EASY' TOPKOFFER - 4 LADEN



#### Bestelnr.: 1005-0004

- 4 laden

**449€**  
prijs excl. btw

# Stap 1: Kies uw 'X-Large' gereedschapswagen of koffer

zie ons compleet assortiment en voorraadstatus op [www.continacgmt.nl](http://www.continacgmt.nl)

## 'X-LARGE' GEREEDSCHAPSWAGEN - 7 LADEN



### Bestelnr.: 1000-1007

- 7 laden X-LARGE
- Gewicht: 84,5 kg
- Afmetingen: 865x500x995 mm
- 5 laden: H70 x B750 x D435 mm
- 2 laden: H145 x B750 x D435 mm
- Heavy duty constructie met een statische draagkracht van 750 kg
- Draagkracht per lade: 40 kg

**1199€**  
prijs excl. btw

## 'X-LARGE' TOPKOFFER - 4 LADEN



### Bestelnr.: 1005-1004

- 4 laden X-LARGE)

**699€**  
prijs excl. btw

## HOUDER VOOR SPUITBUSSEN



### Bestelnr.: 1011-0001

**29€**  
prijs excl. btw

## PAPIERROLHOUDER



### Bestelnr.: 1011-0003

**29€**  
prijs excl. btw

# Stap 2: Kies uw gereedschapsmodules

zie ons compleet assortiment en voorraadstatus op [www.continacgmt.nl](http://www.continacgmt.nl)

## SINGLE TRAY MODULES - (370 X 140MM)



### Bestelnr.: 1843-0109

- Mod. 1843 Complete bitset 1/4" - 109 delig

**99€**  
prijs excl. btw



### Bestelnr.: 1807-0012

- Mod. 1807 Ringsteekratelsleutels van 8 tot 19mm  
12 delig

**199€**  
prijs excl. btw



## TRIPLE TRAY MODULES - (370 X 415MM)



### Bestelnr.: 1829-0012

- Mod. 1829 Schroevendraaiers voor sleuf-, torx® en  
6-kantschroeven - 12 delig

**119€**  
prijs excl. btw



# Handgereedschap sets 6

zie ons compleet assortiment en voorraadstatus op [www.continacgmt.nl](http://www.continacgmt.nl)



## Handgereedschap sets vanaf €49



# Gereedschapskoffers 6

zie ons compleet assortiment en voorraadstatus op [www.continacgmt.nl](http://www.continacgmt.nl)

## GEREEDSCHAPSKOFFER 104-DELIG

104  
delig



**Bestelnr.: 1093-0104**

**499€**  
prijs excl. btw

## GEREEDSCHAPSKOFFER MET 3 LADEN 119-DELIG

119  
delig



**Bestelnr.: 1092-0119**

**899€**  
prijs excl. btw

# Gereedschapstrolleys 2

zie ons compleet assortiment en voorraadstatus op [www.continacgmt.nl](http://www.continacgmt.nl)

## GEREEDSCHAPSTROLLEY ELECTRICIAN

83  
delig



**Bestelnr.: 1095-1083**

- Set geïsoleerde tangen - 7 delig
- Set geïsoleerde schroevendraaiers - 9 delig
- Set doppen en bits op precisieschroevendraaier - 31 delig
- Doppenset 1/4" en toebehoren - 23 delig
- Cutter - 9mm
- Rolmeter 3m/16mm
- Verstelbare moersleutel 8"
- Mecanicienshamer 300 gr
- Set haakse inbussleutels - 9 delig

**799€**  
prijs excl. btw

## GEREEDSCHAPSTROLLEY MECHANIC

136  
delig



**Bestelnr.: 1095-1136**

- Set ringsteeksleutels van 8 tot 19mm - 12 delig
- Set schroevendraaiers - 7 delig
- Schroevendraaier met spanningzoeker - laagspanning
- Set haakse inbussleutels - 9 delig
- Universele schuifmaat
- Magnetische telescopische stift tot 2kg
- Combinatietang 180 mm
- Zijknijptang 160 mm
- Lange bektang met rechte bekken 200 mm
- Waterpomp tang 250 mm
- Electricienschaar
- Rolmeter 3m/16mm
- Doppenset 1/4" en toebehoren - 23 delig
- Set slaggereedschap - 5 delig
- Doppenset 3/8" en toebehoren - 12 delig
- Zaagbeugel voor metaalzagen 6"
- Cutter - 9mm
- Mecanicienshamer 300 gr
- Set bits 1/4" en toebehoren - 56 delig

**949€**  
prijs excl. btw



Fe



RC



# Gereedschapswagens gevuld 2

zie ons compleet assortiment en voorraadstatus op [www.continacgmt.nl](http://www.continacgmt.nl)

- Industriële gevulde gereedschapswagen
- Voorzien van een MIS-systeem (omvalbeveiliging): men kan maar 1 lade tegelijk openen, waardoor de gereedschapswagen niet om kan vallen.
- Wielen met een grote diameter 127mm (breedte 50mm)
- Voorzien van een centrale vergrendeling
- 2 Vaste en 2 zwenkbare wielen met rem

Scan de QR om gedetailleerde inhoud te bekijken



## 7 LADEN - 163 DELIG

**Bestelnr.: 1091-0163**

Gevulde gereedschapswagen met 7 laden

163  
delig

**1699€**  
prijs excl. btw



## 10 LADEN - 425 DELIG

**Bestelnr.: 1091-0425**

Gevulde gereedschapswagen met 7 laden en topkoffer met 3 laden

425  
delig



## 7 LADEN - 350 DELIG

**Bestelnr.: 1091-0350**

Gevulde gereedschapswagen met 7 laden

350  
delig

**2299€**  
prijs excl. btw



## 8 LADEN - 425 DELIG

**Bestelnr.: 1091-8425**

Gevulde gereedschapswagen met 8 laden

425  
delig

**2599€**  
prijs excl. btw



**2799€**  
prijs excl. btw



# Gereedschapswagens gevuld 2

zie ons compleet assortiment en voorraadstatus op [www.continacgmt.nl](http://www.continacgmt.nl)

8 LADEN - 447 DELIG

**Bestelnr.: 1091-1447**

Gevulde XL gereedschapswagen met 8 laden

447  
delig



**2999€**  
prijs excl. btw

12 LADEN - 1151 DELIG

**Bestelnr.: 1091-1151**

Gevulde Mega gereedschapswagen met 12 laden

1151  
delig



**5499€**  
prijs excl. btw

8 LADEN - 473 DELIG

**Bestelnr.: 1091-1473**

Gevulde XL gereedschapswagen met 8 laden

473  
delig



**3499€**  
prijs excl. btw

14 LADEN - 1151 DELIG

**Bestelnr.: 1094-1151**

Gevulde Mega gereedschapswagen met 14 laden

1151  
delig



**5999€**  
prijs excl. btw



Fe



RC





# Welke acculader kiezen?

zie ons compleet assortiment en voorraadstatus op [www.continacgmt.nl](http://www.continacgmt.nl)

Fe

## Legende

- = Onderhoud
- = Geschikt
- = Precharge ±10min

6V 12V 24V			Medisch - Servies-Vrijetijd	Brom- & Motorfietsen	Autos, Bestel- & Vrachtwagens								Marine				Andere Toepassingen
				5Ah 10Ah 15Ah	35Ah 80Ah 90Ah 120Ah 160Ah	225Ah	240Ah	15Ah 115Ah 300Ah 350+									

- 
- 
- 
- 
- 
- 
- 
- 
- 
- 

	GYSFLASH 1.12	●		●	●	●		○						●						
		GYSFLASH 4.12	●		●	●	●		●	○	○				●	○				
		GYSFLASH 6.12	●		●	●	●		●	●	●	○			●	○				
		GYSFLASH 8.12	●				●		●	●	●	●	○		●	●	●			
		GYSFLASH 12.12	●						●	●	●	●	●		●	●	●			
		GYSFLASH 9.24	●	●					●	●	●	●	●	●	●	●	●	○		
		GYSFLASH 1.12 LITHIUM	●	●	●	●	●		○						●					
		GYSFLASH 6.12 LITHIUM	●	●	●	●	●		○						●					
	BATIUM 7/12	●	●					●	●	●	●			●						
		BATIUM 7/24	●	●	●				●	●	●	●			●					
		BATIUM 15/12	●	●					●	●	●	●	●		●					
		BATIUM 15/24	●	●	●				●	●	●	●	●	●	●	●				
		BATIUM 25/24 X	●	●	●				●	●	●	●	●	●	●	●	●			
	STARTIUM 480E	●	●						●	●	●	□	□					●		
		STARTIUM 680E	●	●					●	●	●	●	□	□	□	□			●	
		STARTIUM 980E	●	●					●	●	●	●	●	●	●	●			●	
	DIAG STARTIUM 60-12	●	●						●	●	●	●	●	●	□	□	□		●	
		DIAG STARTIUM 60-24	●	●	●				●	●	●	●	●	●	□	□	□		●	
	GYSPACK PRO 700	●							●	●	●								●	
		GYSPACK PRO 900	●						●	●	●	●							●	
		STARTPACK 12.24 CI	●	●					●	●	●	●							●	
		STARTPACK PRO 12.24 CI	●	●					●	●	●	●	●	●	●	●	●			●
		STARTPACK PRO 12.24 XL	●		●				●	●	●	●	●	●	●	●	●	●	●	
		GYSCAP 680 E	●						●	●	●	●							●	
		GYSCAP 24V	●							●	●	●	●						●	

## GYSFLASH 1.12



12 V  
Loodzuur  
Inclusief:



**Bestelnr.: 595029361**

(029361)

Ideaal voor het onderhoud en laden van batterijen voor: moto's, jet-ski's, kartings, zitmaaiers

- Vermogen: 18 W
- Laadcapaciteit: 1 A
- Spanning batterij: 12 V
- Laden: 2 > 32 Ah
- Druppelladen voor onderhoud: 2 > 100 Ah
- Gewicht: 0,44 kg
- Afmetingen: 130x80x38 mm

**49€**  
prijs excl. btw

## GYSFLASH 4.12



12 V  
AGM/loodzuur  
Inclusief:



**Bestelnr.: 595029422**

(029422)

Ideaal voor het onderhoud en laden van batterijen voor: moto's, jet-ski's, kartings, zitmaaiers

- Vermogen: 70 W
- Laadcapaciteit: 4 A
- Spanning batterij: 12 V
- Laden: 1,2 < 70 Ah
- Druppelladen voor onderhoud: 1,2 < 130 Ah
- Gewicht: 0,69 kg
- Afmetingen: 170x90x51 mm

**65€**  
prijs excl. btw

## GYSFLASH 6.12



12 V  
AGM/loodzuur  
Inclusief:



**Bestelnr.: 595029378**

(029378)

Ideaal voor het onderhoud en laden van batterijen voor: moto's, auto's, bestelwagens, jet-ski's

- Vermogen: 90 W
- Laadcapaciteit: 6 A
- Spanning batterij: 12 V
- Laden: 1,2 < 125 Ah
- Druppelladen voor onderhoud: 1,2 < 170 Ah
- Gewicht: 0,77 kg
- Afmetingen: 190x100x52 mm

**79€**  
prijs excl. btw

## GYSFLASH 8.12



12 V  
AGM/loodzuur  
Inclusief:



**Bestelnr.: 595029385**

(029385)

Ideaal voor het onderhoud en laden van batterijen voor: moto's, auto's, bestelwagens, landbouwvoertuigen

- Vermogen: 130 W
- Laadcapaciteit: 8 A
- Spanning batterij: 12 V
- Laden: 15 < 160 Ah
- Druppelladen voor onderhoud: 15 < 240 Ah
- Gewicht: 1,2 kg
- Afmetingen: 190x100x52 mm

**85€**  
prijs excl. btw

## GYSFLASH 12.12



12 V  
AGM/loodzuur  
Inclusief:



**Bestelnr.: 595029392**

(029392)

Ideaal voor het onderhoud en laden van batterijen voor: auto's, bestelwagens, landbouwvoertuigen, vrachtwagens

- Vermogen: 195 W
- Laadcapaciteit: 12 A
- Spanning batterij: 12 V
- Laden: 20 < 250 Ah
- Druppelladen voor onderhoud: 20 < 330 Ah
- Gewicht: 1,1 kg
- Afmetingen: 221x111x58 mm

**125€**  
prijs excl. btw



## GYSFLASH 9.24



**Bestelnr.: 595029477**

(029477)

Ideaal voor het onderhoud en laden van batterijen voor: auto's, bestelwagens, landbouwvoertuigen, vrachtwagens, oldtimers

- Vermogen: 190 W
- Laadcapaciteit: 9 A (6/12V) - 6 A (24V)
- Laden: 18 < 220 Ah (6/12V) - 15 < 125 Ah (24V)
- Druppelladen voor onderhoud: 18 < 330 Ah (6/12V) - 15 < 170 Ah (24V)
- Gewicht: 1,1 kg
- Afmetingen: 221x111x58 mm

6 - 12 - 24 V  
Loodzuur  
Inclusief:



**125€**  
prijs excl. btw

## GYSFLASH 1.12 LITHIUM



12 V  
Lithium  
Inclusief:



**Bestelnr.: 595029675**

(029675)

Ideaal voor het onderhoud en laden van batterijen voor: moto's, auto's

- Vermogen: 18 W
- Laadcapaciteit: 1 A
- Spanning batterij: 12 V
- Laden: 0,5 > 20 Ah
- Druppelladen voor onderhoud: 0,5 > 50 Ah
- Gewicht: 0,44 kg
- Afmetingen: 130x80x38 mm

**55€**  
prijs excl. btw

## GYSFLASH 6.12 LITHIUM



12 V  
Lithium  
Inclusief:



**Bestelnr.: 595029729**

(029729)

Ideaal voor het onderhoud en laden van batterijen voor: moto's, auto's

- Vermogen: 90 W
- Laadcapaciteit: 6 A
- Spanning batterij: 12 V
- Laden: 1,2 > 125 Ah
- Druppelladen voor onderhoud: 1,2 > 170 Ah
- Gewicht: 0,77 kg
- Afmetingen: 190x100x52 mm

**85€**  
prijs excl. btw

## BATIUM 7.12

Acculader 6V / 12V  
Laadt alle batterij types



**Bestelnr.: 595024496**

(024496)

- Automatische acculader met microprocessor 6V / 12V
- Uitgerust met een functie voor accu's die gesulfateerd zijn en niet geladen kunnen worden met een normale lading. De Batiium SOS RECOVERY levert een specifieke cyclus voor het regeneratie laden.
- Beschermt de on-board elektronica
- Laadt op vanaf 1V: laadt zeer lege batterijen op (vb. wanneer de lichten zijn blijven branden)
- Laadt de batterij op tot 100%
- Vermogen: 105 W
- Laden: 15-130 Ah
- Spanning batterij: 6 V / 12 V
- Gewicht: 4,8 kg
- Afmetingen: 210x340x130mm

**119€**  
prijs excl. btw

## BATIUM 7.24

Acculader 6V/12V/24V  
Laadt alle batterij types



**Bestelnr.: 595024502**

(024502)

- Automatische acculader met microprocessor 6V / 12V / 24V
- Uitgerust met een functie voor accu's die gesulfateerd zijn en niet geladen kunnen worden met een normale lading. De Batiium SOS RECOVERY levert een specifieke cyclus voor het regeneratie laden.
- Beschermt de on-board elektronica
- Laadt op vanaf 2V: laadt zeer lege batterijen op (vb. wanneer de lichten zijn blijven branden)
- Laadt de batterij op tot 100%
- Vermogen: 210 W
- Laden: 15-130 Ah
- Spanning batterij: 6 V / 12 V / 24 V
- Gewicht: 5,7 kg
- Afmetingen: 210x340x130 mm

**133€**  
prijs excl. btw

## BATIUM 15.12

Acculader 6V / 12V  
Laadt alle batterij types



**Bestelnr.: 595024519**

(024519)

- Automatische acculader met microprocessor 6V / 12V
- Uitgerust met een functie voor accu's die gesulfateerd zijn en niet geladen kunnen worden met een normale lading. De Batiium SOS RECOVERY levert een specifieke cyclus voor het regeneratie laden.
- Beschermt de on-board elektronica
- Laadt op vanaf 1V: laadt zeer lege batterijen op (vb. wanneer de lichten zijn blijven branden)
- Laadt de batterij op tot 100%
- Vermogen: 225 W
- Laden: 35-225 Ah
- Spanning batterij: 6 V / 12 V
- Gewicht: 5,9 kg
- Afmetingen: 210x360x140 mm

**149€**  
prijs excl. btw

## BATIUM 15.24

Acculader 6V/12V/24V  
Laadt alle batterij types



**Bestelnr.: 595024526**

(024526)

- Automatische acculader met microprocessor 6V / 12V / 24V
- Uitgerust met een functie voor accu's die gesulfateerd zijn en niet geladen kunnen worden met een normale lading. De Batiium SOS RECOVERY levert een specifieke cyclus voor het regeneratie laden.
- Beschermt de on-board elektronica
- Laadt op vanaf 1V: laadt zeer lege batterijen op (vb. wanneer de lichten zijn blijven branden)
- Laadt de batterij op tot 100%
- Vermogen: 450 W
- Laden: 35-225 Ah
- Spanning batterij: 6 V / 12 V / 24 V
- Gewicht: 8,5 kg
- Afmetingen: 210x360x140 mm

**183€**  
prijs excl. btw

## BATIUM 25.24 X

Acculader 6V/12V/24V  
Laadt alle batterij types  
Volltester



**Bestelnr.: 595024830**

(024830)

- Automatische acculader met microprocessor 6V / 12V / 24V
- Uitgerust met een functie voor accu's die gesulfateerd zijn en niet geladen kunnen worden met een normale lader. De Batiium SOS RECOVERY levert een specifieke cyclus voor het regeneratie laden. Ook voor laden van tractie batterijen
- Beschermt de on-board elektronica
- Laadt op vanaf 1V: laadt zeer lege batterijen op (vb. wanneer de lichten zijn blijven branden)
- Laadt de batterij op tot 100%
- Vermogen: 1150 W
- Laden: 35-180 Ah (TRACTIE)
- Laden: 35-350 Ah (GEL / AGM / VRLA)
- Spanning batterij: 6 V / 12 V / 24 V
- Gewicht: 13,4 kg
- Afmetingen: 280x420x230 mm

**479€**  
prijs excl. btw



# Laders & starters 6

zie ons compleet assortiment en voorraadstatus op [www.continacgmt.nl](http://www.continacgmt.nl)

## STARTIUM 480 E



Precharge ±10min



### Bestelnr. (1-230V): 595026483

(026483)

- De STARTIUM 480E is een automatische 12-24V acculader/starter op wielen.
- Microprocessor gestuurd, de maximale efficiëntie en veiligheid zijn gegarandeerd.
- Geleverd met: - kabels (rood 1,9m / zwart 2,1m)  
- geïsoleerde klemmen
- Ook voor diepe ontladingen, dit toestel kan zeer lege maar niet beschadigde batterijen opladen vanaf 1V
- Inclusief timerfunctie
- Automatische startfunctie (geen afstandsbediening meer nodig)
- Smart start" functie (beschermt de on-board elektronica)
- Laadt de batterij op tot 100%

- Vermogen: 1700 W
- Gemiddeld laadvermogen: 30 A
- Capaciteit batterij: 20-600 Ah (12 V) - 20-450 Ah (24 V)
- Afmetingen: 305x475x795 mm

- Startcapaciteit 12V: 390 A (0V/C) - 280 A (1V/C)
- Startcapaciteit 24V: 290 A (0V/C) - 210 A (1V/C)
- Gewicht: 26 kg



**669€**  
prijs excl. btw

Acculader Starter 12V/24V  
Laadt alle batterij types  
Loodzuur/AGM  
Vloeistof/Gel

## STARTIUM 680 E



Precharge ±10min



### Bestelnr. (1-230V): 595026490

(026490)

- De STARTIUM 680E is een automatische 12-24V acculader/starter op wielen.
- Microprocessor gestuurd, de maximale efficiëntie en veiligheid zijn gegarandeerd.
- Geleverd met: - kabels (rood 2,3m / zwart 2,3m)  
- geïsoleerde klemmen
- Ook voor diepe ontladingen, dit toestel kan zeer lege maar niet beschadigde batterijen opladen vanaf 1V
- Inclusief timerfunctie
- Automatische startfunctie (geen afstandsbediening meer nodig)
- Smart start" functie (beschermt de on-board elektronica)
- Laadt de batterij op tot 100%

- Vermogen: 2000 W
- Gemiddeld laadvermogen: 30 A
- Capaciteit batterij: 20-675 Ah (12 V) - 20-525 Ah (24 V)
- Startcapaciteit 12V: 550 A (0V/C) - 380 A (1V/C)

- Startcapaciteit 24V: 380 A (0V/C) - 270 A (1V/C)
- Gewicht: 30 kg
- Afmetingen: 305x475x795 mm



**719€**  
prijs excl. btw

Acculader Starter 12V/24V  
Laadt alle batterij types  
Loodzuur/AGM  
Vloeistof/Gel

## STARTIUM 980 E



### Bestelnr. (1-230V): 595026506

(026506)

- De STARTIUM 980E is een automatische 12-24V acculader/starter op wielen.
- Microprocessor gestuurd, de maximale efficiëntie en veiligheid zijn gegarandeerd.
- Geleverd met: - kabels (rood 2,5m / zwart 2,5m)  
- geïsoleerde klemmen
- Ook voor diepe ontladingen, dit toestel kan zeer lege maar niet beschadigde batterijen opladen vanaf 1V
- Inclusief timerfunctie
- Automatische startfunctie (geen afstandsbediening meer nodig)
- Smart start" functie (beschermt de on-board elektronica)

- Laadt de batterij op tot 100%
- Vermogen: 2000 W
- Gemiddeld laadvermogen (12/24V): 40 A
- Capaciteit batterij: 20-750 Ah (12 V) - 20-525 Ah (24 V)

- Startcapaciteit 12V: 720 A (0V/C) - 500 A (1V/C)
- Startcapaciteit 24V: 560 A (0V/C) - 400 A (1V/C)
- Gewicht: 36 kg
- Afmetingen: 400x475x795 mm



**949€**  
prijs excl. btw

Acculader Starter 12V/24V  
Laadt alle batterij types  
Loodzuur/AGM  
Vloeistof/Gel

## DIAG STARTIUM 60.12

Acculader Starter 12V  
AGM / Loodzuur



**Bestelnr. (1-230V): 595026513** ●  
(026513)

- De DIAG-STARTIUM 60-12 is een automatische 12V acculader/starter op wielen.
- Microprocessor gestuurd, de maximale efficiëntie en veiligheid zijn gegarandeerd.
- Veelzijdig, hij kan als gestabiliseerde voeding (60A) tijdens de diagnosefase gebruikt worden.

	12V
Gemiddeld laadvermogen	60 A
Capaciteit batterij	20-900Ah
Startcapaciteit 0V/C	440 A
Startcapaciteit 1V/C	310 A

- Vermogen: 2000 W
- Zekering: 200 A
- IP: 21
- Gewicht: 34 kg
- Afmetingen: 475x520x900 mm

**949€**  
prijs excl. btw



## DIAG STARTIUM 60.24

Acculader Starter 12V  
AGM / Loodzuur



**Bestelnr. (1-230V): 595026520**  
(026520)

- De DIAG-STARTIUM 60-24 is een automatische 6-12-24V acculader/starter op wielen.
- Microprocessor gestuurd, de maximale efficiëntie en veiligheid zijn gegarandeerd.
- Veelzijdig, hij kan als gestabiliseerde voeding (60A) tijdens de diagnosefase gebruikt worden.

	6V	12V	24V
Gemiddeld laadvermogen	40 A	60A	40A
Capaciteit batterij	20-900Ah	20-900Ah	20-525Ah
Startcapaciteit 0V/C	-	430A	410A
Startcapaciteit 1V/C	-	300A	280A

- Vermogen: 2000 W
- Zekering: 200 A
- IP: 21
- Gewicht: 34 kg
- Afmetingen: 475x520x900 mm

**979€**  
prijs excl. btw



## GYSFLASH 100.12 HF

Acculader Starter 12V  
AGM / Loodzuur

**Bestelnr. (1-230V): 595029071**  
(029071)

- De GYSFLASH 100-12 HF is een gestabiliseerde voeding met inverter technologie.
- De GYSFLASH biedt 5 functies :
  - Accu-oplader, dankzij de geavanceerde laadcurve.
  - Ondersteuning van 12V accu's (gel of liquide) van voertuigen in reparatie.
  - Garandeert de goede staat van de accu's van demonstratie-wagens.
  - Ondersteunt de stroombehoefte van een voertuig en bewaart zo het geheugen tijdens het verwisselen van een accu.
  - Gebruik van de oplader als gestabiliseerde voeding waarvan de spanning en de stroom regelbaar zijn.

- Vermogen: 1500 W
- Spanning batterij: 12 V
- Laden: 20-1200 Ah
- Zekering: 125 A
- IP: 21
- Gewicht: 6,1 kg
- Afmetingen: 320x292x105 mm

**799€**  
prijs excl. btw



## GYSFLASH 102.12 HF

Acculader Starter 12V  
AGM / Loodzuur

**Bestelnr. (1-230V): 595029606**  
(029606)

- De GYSFLASH verticaal 102.12 is een 100 A high power acculader met inverter technologie. Deze lader kan zonder probleem aan een muur of aan een autobrug bevestigd worden.
- Met behulp van deze lader kan een 12V accu tijdens de verschillende diagnose-stadia onder perfect gestabiliseerde spanning gehouden worden. De lader garandeert tevens een optimale laadkwaliteit voor het onderhoud van de meest geavanceerde auto's.

- Vermogen: 1600 W
- Spanning batterij: 12 V
- Laden: 20 - 1200 Ah
- Kabellengte: 2,5 m
- Zekering: 125 A
- IP: 21
- Gewicht: 5,8 kg
- Afmetingen: 295x117x345 mm

**849€**  
prijs excl. btw



## GYSFLASH 101.24 CNT FV

Flexible voltage  
Lood / Lithium

**Bestelnr. (1-230V): 595025967** ●  
(025967)

- De GYSFLASH 101.24 CNT FV is een gestabiliseerde voeding met inverter technologie voor het opladen van 6, 12, of 24 V Lood of Lithium accu's van 5 tot 1200 Ah.
- De GYSFLASH biedt 5 functies:
  - Flexible Voltage, het functioneert onder een voedingsspanning tussen 85 & 265 V
  - Auto-Restart» functie, in geval van stroomstoring, met geheugen voor de gebruikte instellingen
  - Controle en ijking van de kabels.
  - Vergrendeling, voorkomt het risico op eventuele verkeerde handelingen
  - Tot 12 laadprofielen beschikbaar, waaronder het profiel Easy voor eenvoudig laden

- Vermogen: 3200 W
- Spanning batterij: 6/12 V - 24V
- Laden: 20 - 1200 Ah
- Zekering: 150 A
- IP: 20
- Kabellengte: 2,5 m
- Gewicht: 6,5 kg
- Afmetingen: 325x130x270mm

**1049€**  
prijs excl. btw



## GYSFLASH 103.24 CNT FV

Flexible voltage  
Lood / Lithium

**Bestelnr. (1-230V): 595025684** ●  
(025684)

- De GYSFLASH 103.24 CNT FV is een gestabiliseerde voeding met inverter technologie voor het opladen van 6, 12, of 24 V Lood of Lithium accu's van 5 tot 1200 Ah.
- De GYSFLASH biedt 5 functies:
  - Flexible Voltage, het functioneert onder een voedingsspanning tussen 85 & 265 V
  - Auto-Restart» functie, in geval van stroomstoring, met geheugen voor de gebruikte instellingen
  - Controle en ijking van de kabels.
  - Vergrendeling
  - Tot 12 laadprofielen beschikbaar

- Vermogen: 3200 W
- Spanning batterij: 6/12 V - 24V
- Laden: 20 - 1200 Ah
- Kabellengte: 2,5 m
- Zekering: 150 A
- IP: 20
- Gewicht: 6,5 kg
- Afmetingen: 340x150x250 mm

**1099€**  
prijs excl. btw



# Boosters 6

zie ons compleet assortiment en voorraadstatus op [www.continacgmt.nl](http://www.continacgmt.nl)

## GYSPACK PRO 700



<100Ah



Booster PRO 12V  
Ingebouwde intelligente lader

**Verplicht maandelijks & na elk gebruik opladen!**

**Bestelnr.: 595027077**  
(027077)

- Geïntegreerde batterij: 12 Ah
- Voor 12V batterijen:  
1V/C: 640A  
Startstroom: 1200A  
Piekstroom: 1800A
- Zekering: 15 A
- Gewicht: 12 kg
- Afmetingen: 310x320x165 mm

**559€**  
prijs excl. btw

## GYSPACK PRO 900



<150Ah



Booster PRO 12V  
Ingebouwde intelligente lader

**Verplicht maandelijks & na elk gebruik opladen!**

**Bestelnr.: 595027084**  
(027084)

- Geïntegreerde batterij: 12 Ah
- Voor 12V batterijen:  
1V/C: 830A  
Startstroom: 1700A  
Piekstroom: 3100A
- Zekering: 15 A
- Gewicht: 15 kg
- Afmetingen: 310x320x165 mm

**749€**  
prijs excl. btw

## STARTPACK 12.24 CI



<160Ah



Booster PRO 12V/24V  
Ingebouwde intelligente lader

**Verplicht maandelijks & na elk gebruik opladen!**

**Bestelnr.: 595024991**  
(024991)

- Geïntegreerde batterij: 2 x 16 Ah
- Voor 12V batterijen:  
1V/C: 900A  
Startstroom: 1700A  
Piekstroom: 3600A
- Voor 24V batterijen:  
1V/C: 700A  
Startstroom: 1350A  
Piekstroom: 1800A
- Zekering: 20 A
- Gewicht: 19 kg
- Afmetingen: 260x200x480 mm

**949€**  
prijs excl. btw

## STARTPACK PRO 12.24 CI



<220Ah



Booster PRO 12V/24V  
Ingebouwde intelligente lader

**Verplicht maandelijks & na elk gebruik opladen!**

**Bestelnr.: 595028920**  
(028920)

- Geïntegreerde batterij: 2 x 30 Ah
- Voor 12V batterijen:  
1V/C: 1300A  
Startstroom: 2400A  
Piekstroom: 6200A
- Voor 24V batterijen:  
1V/C: 1200A  
Startstroom: 2250A  
Piekstroom: 3100A
- Zekering: 2x300 A
- Gewicht: 45,5 kg
- Afmetingen: 140x350x560 mm

**1549€**  
prijs excl. btw

## STARTPACK PRO 12.24 XL

Booster PRO  
12V/24V

**Verplicht maandelijks & na elk gebruik opladen!**



<250Ah



**Bestelnr.: 595026711**  
(026711)

- Geïntegreerde batterij: 2 x 50 Exide Ah
- Voor 12V batterijen:  
1V/C: 1600A  
Startstroom: 3000A  
Piekstroom: 8500A
- Voor 24V batterijen:  
1V/C: 1400A  
Startstroom: 2600A  
Piekstroom: 4250A
- Gewicht: 71 kg
- Afmetingen: 520x430x1040mm

**1999€**  
prijs excl. btw

## GYSCAP 680E



5Ah

150Ah

Booster Super PRO 12V  
Nieuw technologie  
Zonder Accu



**Bestelnr.: 595026773**  
(026773)

Supercondensatoren-techniek (zonder accu)

- Startstroom: 1600A
- Piekstroom: 9000A
- Gewicht: 8,2 kg
- Afmetingen: 350x440x190mm

**1099€**  
prijs excl. btw

## GYSCAP 24V



225Ah

Booster Super PRO 24V  
Nieuw technologie  
Zonder Accu



**Bestelnr.: 595028944**  
(028944)

Supercondensatoren-techniek (zonder accu)

- Startstroom: 2500A
- Piekstroom: 10000A
- Gewicht: 12 kg
- Afmetingen: 320x490x215mm

**1449€**  
prijs excl. btw

# Telwin druppelladers

zie ons compleet assortiment en voorraadstatus op [www.continacgmt.nl](http://www.continacgmt.nl)

## DEFENDER 8

6V 12V

**Pulse Tronic**



**Bestelnr. : 591807558**

Inverter-druppellader

- Laadspanning: 6-12 V
- Laadstroom: 0,75 A
- Capaciteit: 2-20 Ah
- Gewicht: 0,2 kg

**34€**  
prijs excl. btw

## DEFENDER 12

6V 12V

**Pulse Tronic**



**Bestelnr. : 591807607**

Inverter-druppellader

- Laadspanning: 6-12 V
- Laadstroom: 2-4 A
- Capaciteit: 2-40 Ah
- Gewicht: 0,5 kg

**59€**  
prijs excl. btw

## T-CHARGE 12

6V 12V

**Pulse Tronic**



**Bestelnr. : 591807567**

Inverter-druppellader

- Laadspanning: 6-12 V
- Laadstroom: 1-4 A
- Capaciteit: 2-70 Ah
- Gewicht: 0,6 kg

**89€**  
prijs excl. btw

## T-CHARGE 12 EVO

6V 12V Li

**Pulse Tronic**



**Bestelnr. : 591807578**

Professionele inverter-druppellader

- Laadspanning: 6-12 V
- Laadstroom: 1-4 A
- Capaciteit: 2-70 Ah
- Gewicht: 0,6 kg

**109€**  
prijs excl. btw

## T-CHARGE 20 EVO

12V 24V Li

**Pulse Tronic**



**Bestelnr. : 591807596**

Professionele inverter-druppellader

- Laadspanning: 12-24 V
- Laadstroom: 8-4 A
- Capaciteit: 5-180 Ah
- Gewicht: 1,2 kg

**219€**  
prijs excl. btw

## T-CHARGE 26 EVO

12V 24V Li

**Pulse Tronic**



**Bestelnr. : 591807595**

Professionele inverter-druppellader

- Laadspanning: 12-24 V
- Laadstroom: 8-4 A
- Capaciteit: 10-270 Ah
- Gewicht: 1,4 kg

**239€**  
prijs excl. btw

## PULSE 30 EVO

12V 24V



**Pulse Tronic**



**Bestelnr. : 591807610**

Professionele acculader

- Laadspanning 12-24 V
- Laadstroom 27/15 A
- Capaciteit 5-400 Ah
- Gewicht 3,1 kg

**339€**  
prijs excl. btw



# Telwin acculaders

zie ons compleet assortiment en voorraadstatus op [www.continacgmt.nl](http://www.continacgmt.nl)

## ALPINE 20 BOOST

12V 24V



**Bestelnr. : 591807546**

Draagbare elektrische acculader

- Laadspanning: 12-24 V
- Laadstroom: 18-12 A
- Capaciteit: 30-225 / 20-180 Ah
- Gewicht: 6,9 kg

**179€**  
prijs excl. btw

## ALPINE 50 BOOST

12V 24V



**Bestelnr. : 591807548**

Draagbare elektrische acculader

- Laadspanning: 12-24 V
- Laadstroom: 45 A
- Capaciteit: 20-500 Ah
- Gewicht: 9,9 kg

**299€**  
prijs excl. btw

## ALASKA 150 START

12V



**Bestelnr. : 591807576**

Draagbare elektrische acculader

- Laadspanning: 12 V
- Laadstroom: 20 A
- Capaciteit: 10-200 Ah
- Gewicht: 5,9 kg

**145€**  
prijs excl. btw

**Tronic**

## ALASKA 200 START

12V 24V



**Bestelnr. : 591807577**

Draagbare elektrische acculader

- Laadspanning: 12-24 V
- Laadstroom: 25-12 A
- Capaciteit: 25-300 / 30-160 Ah
- Gewicht: 7,6 kg

**189€**  
prijs excl. btw

**Tronic**

## TOURING 15

12V 24V



**Bestelnr. : 591807592**

Draagbare elektrische acculader

- Laadspanning: 12-24 V
- Laadstroom: 12-6,5 A
- Capaciteit: 50-115 / 30-55 Ah
- Gewicht: 2,9 kg

**75€**  
prijs excl. btw

**Tronic**

## TOURING 18

12V 24V



**Bestelnr. : 591807593**

Draagbare elektrische acculader

- Laadspanning: 12-24 V
- Laadstroom: 15-8 A
- Capaciteit: 60-180 / 50-115 Ah
- Gewicht: 3,4 kg

**85€**  
prijs excl. btw

**Tronic**



Fe



# Telwin acculaders

zie ons compleet assortiment en voorraadstatus op [www.continacgmt.nl](http://www.continacgmt.nl)

## DOCTOR CHARGE 50

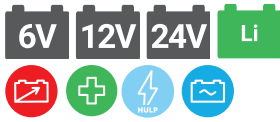

Pulse Tronic

Bestelnr. : 591807613  
Professionele acculader

- Laadspanning 6-12-24 V
- Laadstroom 40/40/20 A
- Capaciteit 10 - 600 Ah
- Gewicht 3,8 kg

439€  
prijs excl. btw

## DOCTOR CHARGE 130

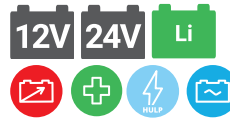

Pulse Tronic

Bestelnr. : 591807599  
Professionele acculader

- Laadspanning 12-24 V
- Laadstroom 140/70 A
- Capaciteit 20 - 1200 Ah
- Gewicht 6,0 kg

995€  
prijs excl. btw

## PRO START 2824

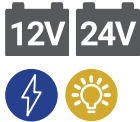

Bestelnr. : 591829517  
Draagbare startbooster

- Startpiek: 2500 A
- Laadspanning: 12-24 V
- Startstroom: 800 A
- Capaciteit: 45-22 Ah
- Gewicht: 16,2 kg

495€  
prijs excl. btw

## START PLUS 4824

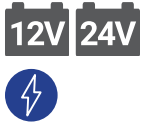

Incl. T-Charge 12



Bestelnr. : 591829570  
Professionele mobiele startbooster

- Startpiek: 4400 A
- Laadspanning: 12-24 V
- Startstroom: 1600-800 A
- Capaciteit: 40-20 Ah
- Gewicht: 30,0 kg

895€  
prijs excl. btw

## START PLUS 6824

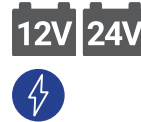

Incl. T-Charge 12



Bestelnr. : 591829571  
Professionele mobiele startbooster

- Startpiek: 6000 A
- Laadspanning: 12-24 V
- Startstroom: 2000-1000 A
- Capaciteit: 80-40 Ah
- Gewicht: 41,0 kg

1350€  
prijs excl. btw

## LEADER 150



Bestelnr. : 591807538  
Acculader met startbooster

- Startpiek: 140 A
- Laadspanning: 12 V
- Laadstroom: 80 A
- Gewicht: 6,4 kg

199€  
prijs excl. btw

## LEADER 220

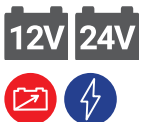

Bestelnr. : 591807539  
Acculader met startbooster

- Startpiek: 180 A
- Laadspanning: 12-24 V
- Laadstroom: 120 A
- Gewicht: 9,0 kg

279€  
prijs excl. btw

## LEADER 400



Bestelnr. : 591807551  
Acculader met startbooster

- Startpiek: 300 A
- Laadspanning: 12-24 V
- Laadstroom: 180 A
- Gewicht: 10,9 kg

329€  
prijs excl. btw

# Telwin acculaders met startbooster

zie ons compleet assortiment en voorraadstatus op [www.continacgmt.nl](http://www.continacgmt.nl)

## DYNAMIC 320

12V 24V



**Bestelnr. : 591829381**

Mobiele acculader met startbooster

- Startpiek: 300 A
- Laadspanning: 12-24 V
- Laadstroom: 45 A
- Capaciteit: 30-300 Ah
- Gewicht: 13,4 kg

**399€**  
prijs excl. btw

## DYNAMIC 520

12V 24V



**Bestelnr. : 591829383**

Mobiele acculader met startbooster

- Startpiek: 400 A
- Laadspanning: 12-24 V
- Laadstroom: 75 A
- Capaciteit: 50-400 Ah
- Gewicht: 20,0 kg

**639€**  
prijs excl. btw

## DYNAMIC 620

12V 24V



Incl. timer



**Bestelnr. : 591829384**

Mobiele acculader met startbooster + timer

- Startpiek: 570 A
- Laadspanning: 12-24 V
- Laadstroom: 90 A
- Capaciteit: 70-570 Ah
- Gewicht: 24,0 kg

**679€**  
prijs excl. btw

## DOCTOR START 330

12V 24V Li



**Bestelnr. : 591829341**

Professionele acculader met startbooster

- Startpiek: 300 A
- Laadspanning: 12-24 V
- Laadstroom: 45 A
- Capaciteit: 30-300 Ah
- Gewicht: 12,5 kg

**595€**  
prijs excl. btw

## DOCTOR START 630

12V 24V Li



**Bestelnr. : 591829342**

Professionele acculader met startbooster

- Startpiek: 570 A
- Laadspanning: 12-24 V
- Laadstroom: 90 A
- Capaciteit: 70-570 Ah
- Gewicht: 23,0 kg

**825€**  
prijs excl. btw



Fe



# Omvormers

zie ons compleet assortiment en voorraadstatus op [www.continacgmt.nl](http://www.continacgmt.nl)

## CONVERGYS 150



**Bestelnr.: 595027022**  
(027022)

- Kan aangesloten worden op een sigarettenaanstecker-plug
- Compact en licht in gewicht, voor een veelzijdig gebruik
- 2 Aansluitingen voor alle soorten elektrische apparaten (230V + USB)
- Thermische beveiliging, ventilatie
- Beveiliging tegen overladen en kortsluiting
- Beveiligd tegen elektrische onder- en overspanning (230V + USB)
- Power: 150 W
- Peak Power: 300 W
- Input DC: 12 V
- Output AC: 230 V
- Output USB DC: V - A V - A
- Gewicht: 0,34 kg
- Afmetingen: 60x100x50mm

**39€**  
prijs excl. btw

## CONVERGYS 300



**Bestelnr.: 595027053**  
(027053)

- 2 Aansluitingen: - sigarettenaanstecker (tot 150W) - op de accu (tot 300W)
- Licht en compact, voor gebruik in alle omstandigheden
- 2 Aansluitingen voor alle elektrische apparaten (230V + USB)
- Thermische beveiliging, geventileerd
- Beveiliging tegen overladen en kortsluiting
- Beveiliging tegen onder- en overspanning
- Power: 300 W
- Peak Power: 600 W
- Input DC: 12 V
- Output AC: 230 V
- Output USB DC: V - A V - A
- Gewicht: 0,85 kg
- Afmetingen: 100x150x60mm

**49€**  
prijs excl. btw

## PSW 601W - 12V



**Bestelnr.: 595067332**  
(067332)

- Power: 600 W
- Peak Power: 1200 W
- Input DC: 12 V
- Output AC: 230 V
- Output USB DC: 5V-2A
- Gewicht: 2 kg
- Afmetingen: 267x171x74 mm

**149€**  
prijs excl. btw

## PSW 1002W - 12V



**Bestelnr.: 595067356**  
(067356)

- Power: 1000 W
- Peak Power: 2000 W
- Input DC: 12 V
- Output AC: 230 V
- Output USB DC: 5V-2A
- Gewicht: 4,3 kg
- Afmetingen: 375x210x100 mm

**259€**  
prijs excl. btw

## PSW 2002W RC-12



**Bestelnr.: 595067394**  
(067394)

- Power: 2000 W
- Peak Power: 4000 W
- Input DC: 12 V
- Output AC: 230 V
- Output USB DC: 5V-2A
- Gewicht: 5,75 kg
- Afmetingen: 385 x250x100mm

**399€**  
prijs excl. btw

## PSW 2002W RC-24



**Bestelnr.: 595067417**  
(067417)

- Power: 2000 W
- Peak Power: 4000 W
- Input DC: 24 V
- Output AC: 230 V
- Output USB DC: 5V-2A
- Gewicht: 5,75 kg
- Met afstandsbediening
- Afmetingen: 385x250x100mm

**399€**  
prijs excl. btw

# Batterijtesters

## TBP 100 TRADITIONEEL



**Bestelnr.: 595055131**  
(055131)

- Type batterij: 6-12 V
- Batterij Ah: 20 < 100 Ah
- Charging & Starting system vehicle: 12 V
- Ingebouwde printer: neen
- Gewicht: 0,4 kg
- Afmetingen: 160x180x300mm

**259€**  
prijs excl. btw

## DBT 300 DIGITAAL

ALTERNATOR 12V

VRLA / GEL /  
AGM / Liquid



**Bestelnr.: 595024175**  
(024175)

- Type batterij: 12 V
- Batterij Ah: 4 < 150 Ah
- Charging & Starting system vehicle: 12 V
- Ingebouwde printer: neen
- Gewicht: 0,25 kg
- Afmetingen: 120x79x227 mm

**75€**  
prijs excl. btw

## PBT 700 DIGITAAL+PRINT

START STOP ALTERNATOR 12/24 V

GELEVERD MET  
ROL PAPIER

**Bestelnr.: 595056237**  
(056237)



**450€**  
Prijs excl. btw

**Bestelnr.: 595024229**  
(024229)

- Type batterij: 12 V
- Batterij Ah: 7 - 240 Ah
- Charging & Starting: 12 V / 24 V
- Ingebouwde printer: ja
- Gewicht: 0,7 kg
- Afmetingen: 235x102x680mm

**249€**  
prijs excl. btw

# Accessoires

zie ons compleet assortiment en voorraadstatus op [www.continacgmt.nl](http://www.continacgmt.nl)

## KABEL MET GEISOLEERDE KLEMMEN



**Bestelnr.: 595056329**  
(056329)

- Lengte: 3m
- 320 A
- Ø kabel: 16mm<sup>2</sup>

**15<sup>50</sup>€**  
prijs excl. btw

**Bestelnr.: 595056336**  
(056336)

- Lengte: 3,5m
- 500 A
- Ø kabel: 25mm<sup>2</sup>

**22€**  
prijs excl. btw

**Bestelnr.: 595056343**  
(056343)

- Lengte: 4,5m
- 700 A
- Ø kabel: 35mm<sup>2</sup>

**34<sup>90</sup>€**  
prijs excl. btw

## BRONZEN KLEMMEN

Voor 16mm<sup>2</sup> kabels



**Bestelnr.: 595053403**  
(053403)

- 200 A
- Zwart

**9<sup>50</sup>€**  
prijs excl. btw



**Bestelnr.: 595053502**  
(053502)

- 200 A
- Rood

**9<sup>50</sup>€**  
prijs excl. btw

## KOPEREN KLEMMEN (NIET GEISOLEERD)



**Bestelnr.: 564015**

- Lengte: 3m
- 500 A
- Ø kabel: 25mm<sup>2</sup>

**62€**  
prijs excl. btw

**Bestelnr.: 595056404**  
(056404)

- Lengte: 4,5m
- 700 A
- Ø kabel: 35mm<sup>2</sup>

**89€**  
prijs excl. btw

**Bestelnr.: 595056190**  
(056190)

- Lengte: 4,5m
- 1000 A
- Ø kabel: 50mm<sup>2</sup>

**185€**  
prijs excl. btw

## GEISOLEERDE KLEMMEN

Voor 35mm<sup>2</sup> kabels



**Bestelnr.: 595053786**  
(053786)

- 600 A
- Zwart

**11€**  
prijs excl. btw



**Bestelnr.: 595053779**  
(053779)

- 600 A
- Rood

**11€**  
prijs excl. btw



## GEISOLEERDE KLEMMEN (GEBOGEN)

Voor 35mm<sup>2</sup> kabels



**Bestelnr.: 595053793**  
(053793)

- 850 A
- Zwart

**26<sup>90</sup>€**  
prijs excl. btw



**Bestelnr.: 595053816**  
(053816)

- 850 A
- Rood

**25€**  
prijs excl. btw

## ZEKERINGEN VOOR ACCULADERS

**Bestelnr.: 595054530**  
(054530)

- 10A
- 10 stuks

**3<sup>30</sup>€**  
prijs excl. btw

Voor laders:

- ENERGY 124
- ENERGY 126
- TBC 60
- WATMATIC 100

**Bestelnr.: 595054493**  
(054493)

- 15A
- 10 stuks

**3<sup>50</sup>€**  
prijs excl. btw

Voor laders:

- BATTIUM 712
- BATTIUM 724
- TBC 90/120
- WATMATIC 140
- CT 160

**Bestelnr.: 595054509**  
(054509)

- 20A
- 10 stuks

**3<sup>50</sup>€**  
prijs excl. btw

Voor laders:

- WATMATIC 170
- CT210
- STARTPACK 12.24
- STARTPACK PRO 12.24

**Bestelnr.: 595054516**  
(054516)

- 25A
- 10 stuks

**3<sup>70</sup>€**  
prijs excl. btw

Voor laders:

- CA 150

**Bestelnr.: 595054523**  
(054523)

- 30A
- 10 stuks

**4€**  
prijs excl. btw

Voor laders:

- BATIUM 15.12
- BATIUM 15.24
- BATIUM 15.24
- ENERGY STATION (2x)

**Bestelnr.: 595054547**  
(054547)

- 200A
- 2 stuks

**4<sup>90</sup>€**  
prijs excl. btw

Voor laders & starters:

- STARTIUM 480E
- STARTIUM 680E
- DIAG. STARTIUM 60.12
- DIAG. STARTIUM 60.24
- NEOSTART 420 12/24V
- NEOSTART 620 12/24V
- GYSTART 1224 T
- GYSPACK 750
- GYSPACK PRO 700
- GYSPACK PRO 900
- STARTPACK 12.24 CI
- STARTPACK 12.24 PRO CI

**Bestelnr.: 595054486**  
(054486)

- 100A
- 10 stuks

**5<sup>70</sup>€**  
prijs excl. btw

Voor laders & starters:

- STARTIUM 330E



Fe

## UITGELICHT: GENERATOREN

Veel (huishoudelijke) apparaten werken op 230V. Vrijwel elk huis en gebouw is voorzien van stopcontacten waar je de stekker maar in hoeft te steken en je apparaat werkt. Maar wat als je geen stroom voor handen hebt? Voor dit soort situaties is een aggregaat ontwikkeld.

Een aggregaat is een machine met een verbrandingsmotor die energie omzet in stroom, zodat je op elke plek in de wereld toch apparaten kunt gebruiken die door stroom aan worden gedreven. Denk aan een waterpomp in een weiland, een bouwlamp in een gebouw dat ze aan het renoveren zijn, een kampeerplek zonder stroom of de vriezer van een restaurant die moet blijven werken als de stroom uitvalt.

Het is van belang dat je - voordat je een aggregaat aanschaft - bedenkt waarvoor je hem wilt gebruiken. Het ene apparaat vraagt meer stroom dan het andere. En dan heb je ook nog met de opstartspanning te maken. In veel gevallen is de opstartspanning vele malen hoger dan het normale gebruik van de machine. Deze spanning moet het aggregaat wel op kunnen vangen.

De GR 3500 I is een relatief handzaam apparaat die behoorlijk wat capaciteit heeft. Vul de 9 liter tank met benzine en zet hem aan met de elektrische starter (let wel op dat je altijd ventilatie hebt en hem niet in een afgesloten ruimte zet, het is immers een apparaat met verbrandingsmotor die schadelijke stoffen uitstoot). Je kunt nu met gemak het aggregaat 5 tot 8 uur aan laten staan voordat je hem weer bij moet vullen (afhankelijk van de intensiteit waarop je de machine gebruikt). Is dit niet voldoende voor waar jij hem voor wil gaan gebruiken? Dan hebben wij ook aggregaten met een hoger vermogen in ons assortiment.



Let bij het kopen van een generator op de apparaten waar je deze voor wil gaan gebruiken en hun "opstartpiek" of startcoëfficiënt. Vermenigvuldig het wattage van de machine met de startcoëfficiënt. Hieronder een aantal apparaten en hun opstartpiek.

Apparaat	Opstart vermogen
Haakse slijper	2x
Boormachine	1x
Hogedrukreiniger	3x
Grasmaaier	2x
Diepvries	3x
Stofzuiger	1x

Wil je bijvoorbeeld de generator gebruiken voor een compressor en een kachel dan is de berekening zoals hieronder:

Je hebt een generator nodig van minimaal 4300 W. Weet je het aantal watts niet, maar weet je wel het amperage? Vermenigvuldig het amperage dan met het voltage en je komt uit op het aantal watts ( $A \times V = W$ ).

Vermogen	OP	Totaal
Compressor	1100 W	3x 1100 W
Kachel	1000 W	1x 1000 W

### GR 2000 I SILENT

4 Takt benzinemotor



Invertertechnologie  
1X schuko 1-230V (16A)  
1X 12V DC



#### Bestelnr.: 70100

Ideaal voor elektronische apparaten dankzij de zeer zuivere en stabiele spanning.

- Max. vermogen: 1950 W
- Tankinhoud: 4,2 L
- Brandstof: benzine
- Starter: manueel
- Geluid LWA: 68 dB(A)
- Gewicht: 23,5 kg
- Afmetingen: 510x300x475 mm

**899€**  
prijs excl. btw

### GR 3500 I SILENT

4 Takt benzinemotor



Elektrische start  
Invertertechnologie  
2X schuko 1-230V (16A)  
1X 12V DC



#### Bestelnr.: 70105

Ideaal voor elektronische apparaten dankzij de zeer zuivere en stabiele spanning.

- Max. vermogen: 3300 W
- Tankinhoud: 10 L
- Brandstof: benzine
- Starter: elektrisch
- Geluid LWA: 69 dB(A)
- Gewicht: 46 kg
- Afmetingen: 645x480x500 mm

**1299€**  
prijs excl. btw



**Verdubbel het vermogen door twee inverters aan elkaar te koppelen**

### PARALLEL AANSLUITING

#### Bestelnr. : 70195

Geschikt voor de GR 2000I



#### Bestelnr. : 70196

Geschikt voor de GR 3500I



**109€**  
Prijs excl. btw

**159€**  
Prijs excl. btw

# Stroomaggregaten Contimac 3

zie ons compleet assortiment en voorraadstatus op [www.contimacgmt.nl](http://www.contimacgmt.nl)

## GR 3500 AVR

4 Takt benzinemotor



AVR  
Grote tank  
2X schuko 1-230V (16A)  
1X 12V DC

### Bestelnr.: 70110

- Max. vermogen: 3300 W
- Tankinhoud: 18 L
- Brandstof: benzine
- Starter: manueel
- Geluid LWA: 69dB(A)
- Gewicht: 45 kg
- Afmetingen: 610x475x555 mm

**569€**  
prijs excl. btw

## GRE 6500 AVR

4 Takt benzinemotor

AVR  
Grote tank  
Elektrische start  
Wielenset  
2X schuko 1-230V (16A)  
1X blauwe bouwstekker  
driepolig 1-230V(16A)  
1X 12V DC

### Bestelnr.: 70165

- Max. vermogen: 6500 W
- Tankinhoud: 28 L
- Brandstof: benzine
- Starter: elektrisch
- Geluid LWA: 75dB(A)
- Gewicht: 87 kg
- Afmetingen: 730x545x600 mm



**999€**  
prijs excl. btw

## GRE 8500 AVR

4 Takt benzinemotor



AVR  
Grote tank  
Elektrische start  
Wielenset  
2X schuko 1-230V (16A)  
1X blauwe bouwstekker  
driepolig 1-230V(16A)  
1X 12V DC

### Bestelnr.: 70185

- Max. vermogen: 8500 W
- Tankinhoud: 28 L
- Brandstof: benzine
- Starter: elektrisch
- Geluid LWA: 77dB(A)
- Gewicht: 99 kg
- Afmetingen: 730x545x600 mm

**1199€**  
prijs excl. btw



# Stroomaggregaten powered by Honda 3

zie ons compleet assortiment en voorraadstatus op [www.contimacgmt.nl](http://www.contimacgmt.nl)

## GH 3501 SE

POWERED by  
**HONDA™**

1-230V  
GX200  
6,5PK  
Tank: 3,6L  
2X schuko (16A)



**Bestelnr.: 70142**

- Motor: GX 200
- Max. vermogen (1-230V): 3000 W
- Continu vermogen (1-230V): 2700 W
- Tankinhoud: 3,6 L
- Brandstof: benzine
- Starter: manueel
- Geluid: 69dB(A)
- Gewicht: 43 kg
- Afmetingen: 600x400x450 mm

**949€**  
prijs excl. btw

## GH 5501 HEAVY DUTY

POWERED by  
**HONDA™**

1-230V  
GX270  
9PK  
Tank: 5,3L  
2X schuko (16A)



**OPTIE:  
WIELENSET**

**Bestelnr. :  
70175** **249€**  
Prijs excl. btw

**Bestelnr.: 70190**

- Motor: GX 270
- Max. vermogen (1-230V): 4200 W
- Continu vermogen (1-230V): 3300 W
- Tankinhoud: 5,3 L
- Brandstof: benzine
- Starter: manueel
- Geluid: 70dB(A)
- Gewicht: 58 kg
- Afmetingen: 773x556x576 mm

**1499€**  
prijs excl. btw

## GH 7501 HEAVY DUTY

POWERED by  
**HONDA™**

1-230V  
GX390  
13PK  
Tank: 6,1L  
1X schuko 1-230V (16A)  
1X CEE 1-230V (32A)



**OPTIE: WIELENSET**

**Bestelnr. : 70175** **249€**  
Prijs excl. btw

**Bestelnr.: 70198**

- Motor: GX 390
- Max. vermogen (1-230V): 6000 W
- Continu vermogen (1-230V): 4800 W
- Tankinhoud: 6,1 L
- Brandstof: benzine
- Starter: manueel
- Geluid: 70dB(A)
- Gewicht: 70 kg
- Afmetingen: 750x540x550 mm

**1699€**  
prijs excl. btw

## GH 9503 HEAVY DUTY

POWERED by  
**HONDA™**

1-230V / 3-400V  
GX360  
13PK  
Tank: 6,1L  
1X schuko 1-230V (16A)  
1X CEE 3-400V (32A)



**OPTIE: WIELENSET**

**Bestelnr. : 70175** **249€**  
Prijs excl. btw

**Bestelnr.: 70194**

- Motor: GX 390
- Max. vermogen (1-230V): 5000 W
- Max. vermogen (3-400V): 8000 W
- Continu vermogen (1-230V): 4000 W
- Continu vermogen (3-400V): 5120 W
- Tankinhoud: 6,1 L
- Brandstof: benzine
- Starter: manueel
- Geluid: 71 dB(A)
- Gewicht: 77 kg
- Afmetingen: 773x556x576 mm

**2199€**  
prijs excl. btw



# Stroomaggregaten powered by Honda 3

zie ons compleet assortiment en voorraadstatus op [www.contimacgmt.nl](http://www.contimacgmt.nl)

GHR26 5201

POWERED by  
**HONDA™**

1-230V  
GX270  
9PK  
Grote tank: 26,5L  
2X schuko  
1-230V (16A)

OPTIE:  
**WIELENSET**

Bestelnr.:  
**70170** **249€**  
Prijs excl. btw



Bestelnr.: **70148**

- Motor: GX 270
- Max. vermogen (1-230V): 4200 W
- Continu vermogen (1-230V): 3400 W
- Tankinhoud: 26,5 L
- Brandstof: benzine
- Starter: manueel
- Geluid: 69dB(A)
- Gewicht: 60 kg
- Afmetingen: 750x540x550mm

**1999€**  
prijs excl. btw

GHR26 7501

POWERED by  
**HONDA™**

1-230V  
GX390  
13PK  
Grote tank: 26,5L  
1X schuko 1-230 (16A)  
1X CEE 1-230V (32A)

OPTIE:  
**WIELENSET**

Bestelnr.:  
**70170** **249€**  
Prijs excl. btw



Bestelnr.: **70150**

- Motor: GX 390
- Max. vermogen (1-230V): 6000 W
- Continu vermogen (1-230V): 4800 W
- Tankinhoud: 26,5 L
- Brandstof: benzine
- Starter: manueel
- Geluid: 70dB(A)
- Gewicht: 73,5 kg
- Afmetingen: 750x540x550mm

**2299€**  
prijs excl. btw

GHR26 8503

POWERED by  
**HONDA™**

1-230V / 3-400V  
GX390  
13PK  
Grote tank: 26L  
1X schuko 1-230V (16A)  
1X CEE 3-400V (16A)

OPTIE:  
**WIELENSET**

Bestelnr.:  
**70170** **249€**  
Prijs excl. btw



Bestelnr.: **70154**

- Motor: GX 390
- Max. vermogen (1-230V): 5000 W
- Max. vermogen (3-400V): 6400 W
- Continu vermogen (1-230V): 4000 W
- Continu vermogen (3-400V): 5120 W
- Tankinhoud: 26 L
- Brandstof: benzine
- Starter: manueel
- Geluid: 70dB(A)
- Gewicht: 89,5 kg
- Afmetingen: 840x560x595mm

**2499€**  
prijs excl. btw

GHE R45 12501

POWERED by  
**HONDA™**

1-230V  
GX690  
25,6PK  
Grote tank: 45L  
1X schuko 1-230V (16A)  
1X CEE 1-230V (32A)  
1X CEE 1-230V (64A)

OPTIE: **WIELENSET**

Bestelnr.: **70176** **249€**  
Prijs excl. btw



Bestelnr.: **70166**

- Motor: GX 690
- Max. vermogen (1-230V): 12000 W
- Continu vermogen (1-230V): 10200 W
- Tankinhoud: 45 L
- Brandstof: benzine
- Starter: elektrisch
- Geluid: 74dB(A)
- Gewicht: 122 kg
- Afmetingen: 780x575x810 mm



**5399€**  
prijs excl. btw

GHE R45 16503

POWERED by  
**HONDA™**

1-230V / 3-400V  
GX690  
25,6PK  
Grote tank: 45L  
1X schuko 1-230V (16A)  
1X CEE 1-230V (32A)  
1X CEE 3-400V (32A)

OPTIE: **WIELENSET**

Bestelnr.: **70176** **249€**  
Prijs excl. btw



Bestelnr.: **70164**

- Motor: GX 690
- Max. vermogen (1-230V): 8000 W
- Max. vermogen (3-400V): 15500 W
- Continu vermogen (1-230V): 6400 W
- Continu vermogen (3-400V): 9900 W
- Starter: elektrisch
- Geluid: 74dB(A)
- Gewicht: 128 kg
- Afmetingen: 780x575x810 mm



**5799€**  
prijs excl. btw

# Zelfaanzuigende motorpompen Contimac 2

zie ons compleet assortiment en voorraadstatus op [www.contimacgmt.nl](http://www.contimacgmt.nl)

## MOTORPOMP WPC 8

4 Takt benzinemotor



**Bestelnr.: 71080**

- Motorvermogen: 3 PK
- Capaciteit (max.): 135 l/min.
- Aanzuidiepte: 6 m
- Opvoerhoogte max.: 28 m
- Ingang & Uitgang: 1"
- Afmetingen: 405x328x380 mm
- Gewicht: 12.5 kg

**269€**  
prijs excl. btw

## MOTORPOMP WPC 14

4 Takt benzinemotor



**Bestelnr.: 71082**

- Motorvermogen: 3 PK
- Capaciteit (max.): 235 l/min.
- Aanzuidiepte: 6 m
- Opvoerhoogte max.: 28 m
- Ingang & Uitgang: 1,5"
- Afmetingen: 370x325x365 mm
- Gewicht: 12.5 kg

**319€**  
prijs excl. btw

## MOTORPOMP WPC 36

4 Takt benzinemotor



**Bestelnr.: 71084**

- Motorvermogen: 7 PK
- Capaciteit (max.): 600 l/min.
- Aanzuidiepte: 8m
- Opvoerhoogte max.: 28 m
- Ingang & Uitgang: 2"
- Afmetingen: 477x395x410 mm
- Gewicht: 23.5 kg

**349€**  
prijs excl. btw

## MOTORPOMP WPC 60

4 Takt benzinemotor



**Bestelnr.: 71086**

- Motorvermogen: 7 PK
- Capaciteit (max.): 1000 l/min.
- Aanzuidiepte: 8 m
- Opvoerhoogte max.: 28 m
- Ingang & Uitgang: 3"
- Afmetingen: 500x395x445 mm
- Gewicht: 25.5 kg

**449€**  
prijs excl. btw

## VUILWATER MOTORPOMP WPT 68

4 Takt benzinemotor  
Max. korrelgrootte 25,4mm



**Bestelnr.: 71088**

- Motorvermogen: 7 PK
- Capaciteit (max.): 1100 l/min.
- Aanzuidiepte: 7 m
- Opvoerhoogte max.: 26 m
- Ingang & Uitgang: 3"
- Afmetingen: 552x432x450 mm
- Gewicht: 35kg

**599€**  
prijs excl. btw

## HOGE DRUK MOTORPOMP WPHP 16

4 Takt benzinemotor  
8 Bar  
Max. korrelgrootte 10mm



**Bestelnr.: 71090**

- Motorvermogen: 7 PK
- Capaciteit (max.): 266 l/min.
- Aanzuidiepte: 7 m
- Opvoerhoogte max.: 80 m
- Ingang & Uitgang: 2"-2"/1,5"
- Afmetingen: 500x395x446 mm
- Gewicht: 29 kg

**599€**  
prijs excl. btw

				WPC 8	WPC14	WPC36	WPC60	WPT68	WPHP16	WP 20 HX	WP 30 HX	WPT 30 HX	WHP20HX
--	--	--	--	-------	-------	-------	-------	-------	--------	----------	----------	-----------	---------

### Versterkte aanzuigslangen per 7m

	Bestelnr.	Lengte - Maat	Prijs										
	618325025-7	7m - 1"	Opv. 66-	x									
	618325038-7	7m - 1 1/2"	Opv. 66-		x								
	618325050-7	7m - 2"	Opv. 66-			x		x	x			x	
	618325075-7	7m - 3"	Opv. 66-				x	x			x	x	

### Afvoerslang: Plat afrolbaar per 25m

	Bestelnr.	Lengte - Maat	Prijs										
	6014734	25m - 1"	49€	x									
	6014740	25m - 1 1/2"	59€		x								
	6014742	25m - 2"	60€			x			x			x	
	6014746	25m - 3"	89€				x	x			x	x	

### Brandweerslangen met Storz koppelingen

	Bestelnr.	Lengte - Maat	Prijs										
	6014010	15m - NA66 x 2"	99€		x			x	x				x
	6014015	15m - NA89 x 3"	179€				x	x			x	x	
	618335266	20m - NA66 x 2"	109€			x			x	x			x

				WPC 8	WPC14	WPC36	WPC60	WPT68	WPHP16	WP 20 HX	WP 30 HX	WPT 30 HX	WHP20HX
--	--	--	--	-------	-------	-------	-------	-------	--------	----------	----------	-----------	---------

### Vaste koppeling Storz - Binnendraad

	Bestelnr.	Maat	Prijs										
	6014144	NA66 - 1"	109€	x									
	6014145	NA66 - 1 1/2"	29€		x								
	6014150	NA66 - 2"	29€			x			x	x			x
	6014152	NA89 - 3"	39€					x	x			x	x

### Vaste koppeling Storz - Slangtule

	Bestelnr.	Maat	Prijs										
	6014044	NA31 - 1"	25€	x									
	6014045	NA66 - 1 1/2"	25€		x								
	6014042	NA66 - 2"	22€			x			x	x			x
	6014075	NA89 - 3"	25€					x	x			x	x

### Aanzuigkorven

	Bestelnr.	Maat	Prijs										
	347410760	1" - korrel 3mm	17€	x									
	347410762	1 1/2" - korrel 4mm	19€		x								
	347410763	2" - korrel 4mm	25€			x			x	x			x
	347410764	3" - korrel 8mm	49€					x	x			x	x

# Motorpompen powered by Honda 2

zie ons compleet assortiment en voorraadstatus op [www.continacgmt.nl](http://www.continacgmt.nl)

## WP 20 HX

POWERED by  
**HONDA™**

Zuiver water  
600 l/min



### Bestelnr.: 71060

- Toepassing: zuiver water (korrelgrootte 7 mm)
- Max. opvoerhoogte: 26 m
- Max. capaciteit: 600 l/min.
- Aanzuidiepte: 8 m
- Uitgang/ingang: 2"x2"
- Motor: Honda GX 120 (4 pk)
- Tankinhoud: 2 l
- Afmetingen: 475x365x410mm
- Gewicht: 25 kg

**749€**  
prijs excl. btw

## WP 30 HX

POWERED by  
**HONDA™**

Zuiver water  
1000 l/min



### Bestelnr.: 71065

- Toepassing: zuiver water (korrelgrootte 7 mm)
- Max. opvoerhoogte: 26 m
- Max. capaciteit: 1000 l/min.
- Aanzuidiepte: 8 m
- Uitgang/ingang: 3"x3"
- Motor: Honda GX 160 (5,5 pk)
- Tankinhoud: 3,1 l
- Afmetingen: 515x385x455mm
- Gewicht: 27,5 kg

**799€**  
prijs excl. btw

## WPT 30 HX

POWERED by  
**HONDA™**

Vuil water  
800 l/min



### Bestelnr.: 71069

- Toepassing: vuil water (korrelgrootte 30 mm)
- Max. opvoerhoogte: 26 m
- Max. capaciteit: 800 l/min.
- Aanzuidiepte: 7 m
- Uitgang/ingang: 3"x3"
- Motor: Honda GX 200 (6,5 pk)
- Tankinhoud: 3,6 l
- Afmetingen: 530x435x430mm
- Gewicht: 36 kg

**1099€**  
prijs excl. btw

## WHP20 HX

POWERED by  
**HONDA™**

Zuiver water  
330 l/min



### Bestelnr.: 71067

- Toepassing: zuiver water
- Max. opvoerhoogte: 55 m
- Max. capaciteit: 330 l/min.
- Aanzuidiepte: 7 m
- Uitgang/ingang: 2x1 1/2"-2"
- Motor: Honda GX 200 (6,5 pk)
- Tankinhoud: 3,1 l
- Afmetingen: 520x430x440mm
- Gewicht: 29 kg

**899€**  
prijs excl. btw

## PRO AANZUIGSLANGEN KITS

- Professionele aanzuigslang compleet met messing aansluitingen & voetklep
- Geschikt om water uit bronnen, sloten, plassen & bassins te trekken



Bestelnr.	4m	7m	1 1/2"	Prijs excl. btw
347015005	4m	1"		55€
347015008	7m	1"		65€
999347027	7m	1 1/2"		Op aanvraag€
999347037	7m	2"		Op aanvraag€
999347057	7m	3"		Op aanvraag€

## PRIMABEL WATERSLANGEN

- Deze soepele professionele PVC waterslang is voorzien van een anti-kinkstelsysteem. Dit biedt veel voordeel bij het oprollen na gebruik.
- De slang is opgebouwd uit 5 lagen. Tevens is hij cadmium- & bariumvrij en tussen temperaturen van +60°C en -15°C probleemloos te gebruiken.
- Verder is de slang UV-bestendig.



Bestelnr.	25m	50m	1 1/2"	Prijs excl. btw
618309011	25m	1/2"		45€
618309012	50m	1/2"		85€
618309018	25m	3/4"		65€
618309019	50m	3/4"		125€
618309024	25m	1"		119€
618309025	50m	1"		235€
618309032	50m	1 1/4"		385€

## TRICOFLEX WATERSLANGEN

- Deze zeer soepele (ook bij kou) professionele PVC waterslang is voorzien van een anti-knikstelsysteem. Dit biedt veel voordeel bij het oprollen na gebruik.
- De slang is opgebouwd uit 5 lagen. Tevens is hij cadmium- & bariumvrij en tussen temperaturen van +60°C en -15°C probleemloos te gebruiken.
- Deze slang kan uitstekend worden ingezet bij tuinberegingen, besproeiingen, autowassen enz.



Bestelnr.	25m	50m	1 1/2"	Prijs excl. btw
618310011	25m	1/2"		65€
618310012	50m	1/2"		125€
618310018	25m	3/4"		105€
618310019	50m	3/4"		205€
618310024	25m	1"		159€
618310025	50m	1"		315€
618310032	50m	1 1/4"		525€

## VOETKLEPPEN MET TERUGSLAGKLEP



Bestelnr.	1 1/2"	2"	3"	Prijs
618535438	1 1/2"			27€
618535450		2"		39€
618535475			3"	99€



# Speroni pompen 2

zie ons compleet assortiment en voorraadstatus op [www.continacgmt.nl](http://www.continacgmt.nl)

Fe



## SVX 550 HL



**Bestelnr. : 306162305**

- Voltage: 230V
- Vermogen: 550 W
- Dompeldiepte: 5m
- Opvoer hoogte: 7m
- Capaciteit: 180l/min
- Met vlotter

**185€**  
prijs excl. btw

## SVX 1100 HL



**Bestelnr. : 306162311**

- Voltage: 230V
- Vermogen: 1100 W
- Dompeldiepte: 5m
- Opvoer hoogte: 10m
- Capaciteit: 250l/min
- Met vlotter

**199€**  
prijs excl. btw

## SDH 1000 + AGMA VLOTTER



**Bestelnr. : 308164203**

- Voltage: 230V
- Vermogen: 750 W
- Dompeldiepte: 20m
- Opvoer hoogte: 15m
- Capaciteit: 350l/min
- Met vlotter

**575€**  
prijs excl. btw

## SMX 1103 & SMX 1104



**Bestelnr. : 308176303**

- Voltage: 230V
- Vermogen: 900 W
- Dompeldiepte: 10m
- Opvoer hoogte: 35m
- Capaciteit: 105l/min
- Met vlotter

**459€**  
prijs excl. btw

**Bestelnr. : 308176304**

- Voltage: 230V
- Vermogen: 1100 W
- Dompeldiepte: 10m
- Opvoer hoogte: 45m
- Capaciteit: 105l/min
- Met vlotter

**479€**  
prijs excl. btw

## SXS750-DA & SXS 1500-DA



**Bestelnr. : 308160310**

- Voltage: 230V
- Vermogen: 800 W
- Dompeldiepte: 5m
- Opvoer hoogte: 10m
- Capaciteit: 250l/min
- Met vlotter

**499€**  
prijs excl. btw

**Bestelnr. : 308160314**

- Voltage: 230V
- Vermogen: 1500 W
- Dompeldiepte: 5m
- Opvoer hoogte: 17m
- Capaciteit: 350l/min
- Met vlotter

**639€**  
prijs excl. btw

## SXS750-VA & SXS 1500-VA



**Bestelnr. : 308162320**

- Voltage: 230V
- Vermogen: 900 W
- Dompeldiepte: 5m
- Opvoer hoogte: 9m
- Capaciteit: 250l/min
- Met vlotter

**510€**  
prijs excl. btw

**Bestelnr. : 308162324**

- Voltage: 230V
- Vermogen: 1400 W
- Dompeldiepte: 5m
- Opvoer hoogte: 10m
- Capaciteit: 450l/min
- Met vlotter

**630€**  
prijs excl. btw

## SXS 2000-TD



**Bestelnr. : 308260302**

- Voltage: 400V
- Vermogen: 2000 W
- Dompeldiepte: 5m
- Opvoer hoogte: 21m
- Capaciteit: 400l/min
- Met vlotter

**639€**  
prijs excl. btw

## SXS 2000-TV



**Bestelnr. : 308262302**

- Voltage: 400V
- Vermogen: 1750 W
- Dompeldiepte: 5m
- Opvoer hoogte: 12,5m
- Capaciteit: 550l/min

**639€**  
prijs excl. btw



Fe



## HEAVY DUTY BOUWPOMPEN VOOR BOUW EN CIVIELE TECHNIEK

- Speciaal ontworpen voor gebruik in modderig en zanderig water
- Gemaakt van sterke en duurzame materialen
- Gemakkelijke onderhoud

De richting van de toevoersflens kan eenvoudig worden aangepast aan de gewenste richting van de waterstroom.



## PROBLEEMLOZE WERKING, ZELFS BIJ LAAG WATER OF DROOGLOPEN



### Luchtklep voor droogdraaien

Wanneer de PBX-pomp droogdraait (zonder water), wordt de motor gekoeld door lucht die door de waaier wordt geperst en de pomp verlaat via de luchtklep. Zo wordt oververhitting van de motor voorkomen.



### Werking bij waterafvoer

Wanneer de pomp normaal werkt, wordt de luchtklep gesloten door de waterdruk in de pomp.



### PONSTAR PX 55022

Voor vervuild water  
Bestand tegen droogdraaien



**Bestelnr. (1-230 V): 330010104**

- Bouwpomp met rubber waaier
- Bestand tegen droog draaien
- Geschikt voor
  - Persaansluiting 2" F
  - Capaciteit 260 l/min
  - Vermogen 620 W
  - Opvoerhoogte 10m
  - Dompeldiepte 5m
  - Vlotter nee

**529€**  
prijs excl. btw

### PONSTAR PBX 4

Voor vervuild water  
Bestand tegen droogdraaien



**Bestelnr. (1-230 V): 330010102**

- Voor verontreinigd water met vaste bestanddelen
- Mag onbepert droogdraaien
- 2 Luchtkleppen
  - Max. vloeistoftemperatuur 40 °C
  - Max. korrelgrootte 6 mm
  - Persaansluiting 2" M
  - Gewicht 15,5 kg
  - Capaciteit 310 l/min
  - Vermogen 400 W
- Opvoerhoogte 9,5m
- Dompeldiepte 6m
- Vlotter nee

**899€**  
prijs excl. btw

### PONSTAR PX 55022 SET



**Bestelnr. (1-230 V): 330010105**

4-Delige pompset met

- PX 55022 pomp
- Plat oprolbare slang 20 M
- Storzkoppelingen 2" F
- NA.66 mm
- Transportkist 600x400x240 mm

**649€**  
prijs excl. btw



# Dompelpompen 6

zie ons compleet assortiment en voorraadstatus op [www.continacgmt.nl](http://www.continacgmt.nl)

## SPEED 30 AUT

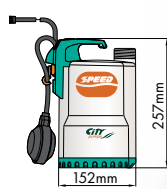

**Bestelnr. (1-230 V): 6010312**

- Toepassing: zuiver water
- Vermogen : 250 W S1
- Capaciteit (max.) : 160l/min.
- Opvoerhoogte (max.) : 6m
- Uitgang: 1"

**199€**  
prijs excl. btw

## F1/30 M AUT

RVS



**Bestelnr. (1-230 V): 6010300**

- Toepassing: zuiver water
- Vermogen : 250 W S1
- Capaciteit (max.) : 140l/min.
- Opvoerhoogte (max.) : 6,5m
- Uitgang: 1 1/4"

**289€**  
prijs excl. btw

## SPEED 70 AUT

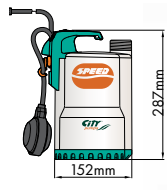

**Bestelnr. (1-230 V): 6010358**

- Toepassing: zuiver water
- Vermogen : 550 W S1
- Capaciteit (max.) : 260l/min.
- Opvoerhoogte (max.) : 10m
- Uitgang: 1 1/4"

**239€**  
prijs excl. btw

## F1/50 M VORTEX AUT

RVS

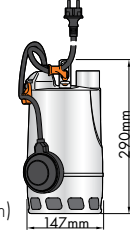

**Bestelnr. (1-230 V): 6010306**

- Toepassing: vuil water (korrelgrootte 20 mm)
- Vermogen : 370 W S1
- Capaciteit (max.) : 180l/min.
- Opvoerhoogte (max.) : 6,5m
- Uitgang: 1 1/4"

**299€**  
prijs excl. btw

## SPEED VORTEX AUT

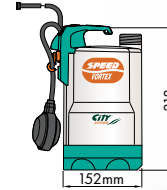

**Bestelnr. (1-230 V): 6010363**

- Toepassing: vuil water (korrelgrootte 20 mm)
- Vermogen : 370 W S1
- Capaciteit (max.) : 180l/min.
- Opvoerhoogte (max.) : 6,5m
- Uitgang: 1 1/4"

**219€**  
prijs excl. btw

## SECURITY AUT

RVS

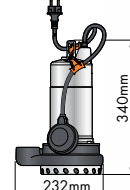

**Bestelnr. (1-230 V): 6010359**

- Toepassing: zanderig water korrelgrootte 10 mm)
- Vermogen : 550 W S1
- Capaciteit (max.) : 250l/min.
- Opvoerhoogte (max.) : 12,5m
- Uitgang: 1 1/2"

**409€**  
prijs excl. btw

## SPEED MOP MAN • DWELPOMP

2mm

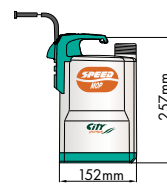

**Bestelnr. (1-230 V): 6010362**

(Zonder vlotter)

- Toepassing: zuiver water
- Vermogen : 250 W S1
- Capaciteit (max.) : 160l/min.
- Opvoerhoogte (max.) : 6m
- Uitgang: 1"

**199€**  
prijs excl. btw

## RANGER AUT

RVS

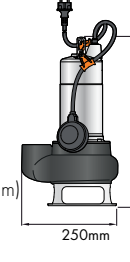

**Bestelnr. (1-230 V): 6010339**

- Toepassing: vuil water korrelgrootte 35 mm)
- Vermogen : 550 W S1
- Capaciteit (max.) : 350l/min.
- Opvoerhoogte (max.) : 8m
- Uitgang: 1 1/2"

**399€**  
prijs excl. btw

## SPEED MOP AUT • DWELPOMP

2mm

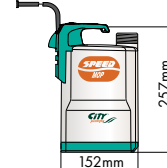

**Bestelnr. (1-230 V): 6010361**

(Met vlotter)

- Toepassing: zuiver water
- Vermogen : 250 W S1
- Capaciteit (max.) : 160l/min.
- Opvoerhoogte (max.) : 6m
- Uitgang: 1"

**229€**  
prijs excl. btw

## RANGER ST AUT

RVS

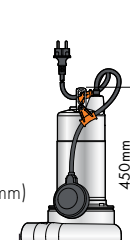

**Bestelnr. (1-230 V): 6010341**

- Toepassing: vuil water (korrelgrootte 35 mm)
- Vermogen : 750 W S1
- Capaciteit (max.) : 400l/min.
- Opvoerhoogte (max.) : 10,5m
- Uitgang: 1 1/2"

**459€**  
prijs excl. btw

# Floodkits 6

zie ons compleet assortiment en voorraadstatus op [www.continacgmt.nl](http://www.continacgmt.nl)

## FLOODKIT 1

Zanderige water  
Sterke ABS koffer  
Afvoerslang 25m - 1½"

**Bestelnr.: 6010820**  
FLOODKIT 1 MET: SECURITY AUT

- Toepassing: zanderig water
- Vermogen : 550 W S1
- Capaciteit (max.) : 250l/min.
- Opvoerhoogte (max.) : 12,5m
- Uitgang: 1½"



**569€**  
prijs excl. btw

## FLOODKIT 2

Vervuild water  
Sterke ABS koffer  
Afvoerslang 25m - 1½"

**Bestelnr.: 6010830**  
FLOODKIT 2 MET: RANGER AUT

- Toepassing: vervuild water
- Vermogen : 550 W S1
- Capaciteit (max.) : 350l/min.
- Opvoerhoogte (max.) : 8m
- Uitgang: 1½"



**589€**  
prijs excl. btw

## FLOODKIT 3

Zanderige water  
Sterke ABS koffer  
Afvoerslang 25m - 1½"

**Bestelnr.: 6010840**  
FLOODKIT 3 MET: SECURITY G

- Toepassing: zanderig water
- Vermogen : 750 W S1
- Capaciteit (max.) : 325l/min.
- Opvoerhoogte (max.) : 14,5m
- Uitgang: 1½"



**649€**  
prijs excl. btw

## FLOODKIT 4

Vervuild water  
Sterke ABS koffer  
Afvoerslang 25m - 1½"

**Bestelnr.: 6010850**  
FLOODKIT 4 MET: TITAN 10 AUT

- Toepassing: vervuild water
- Vermogen : 750 W S1
- Capaciteit (max.) : 400l/min.
- Opvoerhoogte (max.) : 10m
- Uitgang: 1½"



**679€**  
prijs excl. btw

## Bouwdompelpompen in gietijzer 6

### SECURITY G

Heavy duty

**Bestelnr. (1-230 V): 6010355**

- Toepassing: zanderig water (korrelgrootte 10 mm)
- Vermogen : 750 W S1
- Capaciteit (max.) : 325l/min.
- Opvoerhoogte (max.) : 14,5m
- Uitgang: 1½"



**499€**  
prijs excl. btw

### TITAN 10 AUT

Heavy duty

**Bestelnr. (1-230 V): 6010367**

- Toepassing: vuil water (korrelgrootte 35 mm)
- Vermogen : 750 W S1
- Capaciteit (max.) : 400l/min.
- Opvoerhoogte (max.) : 10m
- Uitgang: 1½"

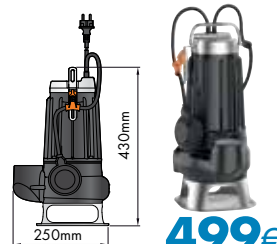

**499€**  
prijs excl. btw

### TITAN 20 AUT

Heavy duty

**Bestelnr. (1-230V): 6010375**

- Toepassing: vuil water (korrelgrootte 50mm)
- Vermogen : 1500 W S1
- Capaciteit (max.) : 700l/min.
- Opvoerhoogte (max.) : 12m
- Uitgang: 2½"

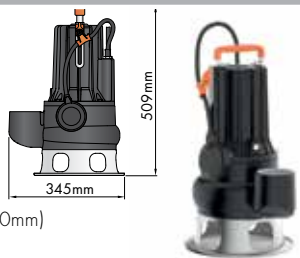

**1059€**  
prijs excl. btw

### TITAN 30 MAN

Heavy duty

OPTIONEEL

**Bestelnr.: 6010354**  
Controlbox  
**199€**  
prijs excl. btw

**Bestelnr. (3-400V): 6010356**

- Toepassing: vuil water korrelgrootte 70mm)
- Vermogen : 2200 W S1
- Capaciteit (max.) : 1200l/min.
- Opvoerhoogte (max.) : 9,7m
- Uitgang: 3"

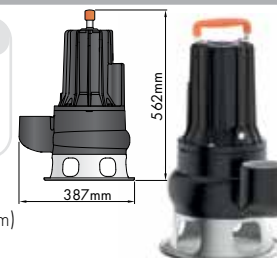

**1049€**  
prijs excl. btw

### TRC AUT

Snijwaaierpomp "Grinder"  
Heavy duty  
Inclusief controlbox:  
- Externe startcondensator  
- Thermische beveiliging



**Bestelnr. (1-230V): 6010366**

- Deze gietijzeren snijwaaierpomp beschikt over een hoge opvoerhoogte en is ontworpen om fecaliën te verpompen en vloeistoffen met vaste bestanddelen te vermalen
- Voorzien van vlottersysteem voor automatische werking



- Toepassing: vervuild water (met vermaal functie)
- Vermogen: 1100 W S1 Continuous Duty
- Capaciteit (max.): 120 l/min. bij 10 m opvoerhoogte
- Capaciteit (min.): 10 l/min. bij 22 m opvoerhoogte
- Drainage niveau: 50 mm van bodem
- Min. Ø inbouwruimte: 500 mm
- Min./Max. onderdempeldiepte: 300 mm / 10m
- Uitgang: 1¼" binnendraad
- Gewicht: 23,90 kg

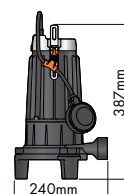

**999€**  
prijs excl. btw



Fe



# Dompelpompen 6

zie ons compleet assortiment en voorraadstatus op [www.continacgmt.nl](http://www.continacgmt.nl)



## VIP 180/7 AUT



Zuiver water  
180 l/min



**Bestelnr. (1-230V): 6010766**

- Toepassing: zuiver water
- Vermogen: 370W
- Capaciteit (max.): 180 l/min.
- Opvoerhoogte (max.): 7m
- Uitgang: 1 1/4"

**219€**  
prijs excl. btw

## VIP 180/7 AUT VORTEX



Vuil water  
180 l/min



**Bestelnr. (1-230V): 6010768**

- Toepassing: vuil water
- Vermogen: 480W
- Capaciteit (max.): 180 l/min.
- Opvoerhoogte (max.): 6m
- Uitgang: 1 1/4"

**279€**  
prijs excl. btw

## COMPAC 150

Dweilpomp 3mm  
Met ingebouwde vlotter (Aut.)  
Incl. terugslagklep



**Bestelnr. (1-230 V): 6010780**

- Toepassing: zuiver water
- Vermogen: 300W
- Capaciteit (max.): 140 l/min.
- Opvoerhoogte (max.): 7m
- Uitgang: 1 1/4"

**259€**  
prijs excl. btw

## COMPAC 200

Dweilpomp 3mm  
Met ingebouwde vlotter (Aut.)  
Incl. terugslagklep



**Bestelnr. (1-230 V): 6010783**

- Toepassing: zuiver water
- Vermogen: 650W
- Capaciteit (max.): 190 l/min.
- Opvoerhoogte (max.): 10m
- Uitgang: 1 1/4"

**339€**  
prijs excl. btw

## SOS FLOODKIT



**Bestelnr.: 6010782**

**Leveromvang:**

- 1 X Compac 200 pomp
- 1 X multi-adapter (3/4", 1", 1 1/4")
- 1 X hoogwaardige gewezen brandweerslang van 12,5 m
- 2 X slangtulle
- 4 X slangklemmen
- 1 X terugslagklep
- 1 X dubbelnippel
- 1 X handige multifunctionele opbergkoffer die ook gebruikt wordt als voorfilter bij het pompen
- Professionele pomp voor het plaatsen in putjes met beperkte inbouwruimte (205 mm)
- 2 standen: manueel en automatisch

**479€**  
prijs excl. btw

## SIMER 6 VLAKZUIGPOMP

**Simer**

Incl. terugslagklep

NEW



**Bestelnr. (1-230 V): 6010004**

- Toepassing: vlakzuigpomp voor zuiver water
- Vlakzuigpomp: 2mm
- Vermogen: 240 W
- Opvoerhoogte: 6,5m
- Capaciteit (max.): 100 l/min.
- Uitgang: 1" - 1/2" - 3/4"

**239€**  
prijs excl. btw

## SIMER 6S AUTO VLAKZUIGPOMP

**Simer**  
AUTO

Incl. terugslagklep  
Ingebouwde niveauschakelaar

NEW



**Bestelnr. (1-230 V): 6010005**

Uitgerust met de originele SIMER verticale niveauschakelaar die de pomp automatisch kan laten werken en dit reeds vanaf een restwaterstand van 5mm om dan dwafdroog te pompen tot 2mm restwaterstand.

- Toepassing: vlakzuigpomp voor zuiver water
- Vlakzuigpomp: 2mm
- Vermogen: 240 W
- Opvoerhoogte: 6,5m
- Capaciteit (max.): 100 l/min.
- Uitgang: 1" - 1/2" - 3/4"

**299€**  
prijs excl. btw

## SIMER 6(S) SOS KIT

**Simer**

NEW



**Leveromvang:**

- 1X vlakzuigpomp
- 1X 12.5m Tricoflex waterslang
- 1X GEKA koppeling 1/2" slangtule
- 1X GEKA koppeling 1 1/4" M
- 1X Spanring
- 1X Handige multifunctionele opbergkoffer die ook gebruikt wordt als voorfilter bij het pompen

**Bestelnr.: 6010006**

- Met manuele pomp Simer 6

**Op aanvraag**

**Bestelnr.: 6010007**

- Pomp met ingebouwde vlotter Simer 6S

**Op aanvraag**



# Dompelpompen RVS voor vervuild water 6

zie ons compleet assortiment en voorraadstatus op [www.continacgmt.nl](http://www.continacgmt.nl)

## OMNIA 80



264mm

182mm

### Bestelnr. (1-230 V): 6010817

- Toepassing: vuil water (korrelgrootte: 20mm)
- Vermogen: 300W
- Capaciteit (max.) : 70l/min.
- Opvoerhoogte (max.) : 4m
- Uitgang: 1 1/4"

**449€**  
prijs excl. btw

## BIOX 200

Inclusief  
Adaptor 1 1/4" - 1 1/2"



RVS



410mm

170mm

### Bestelnr. (1-230 V): 6010791

- Toepassing: vuil water (korrelgrootte 40 mm)
- Vermogen : 900 W S1
- Capaciteit (max.) : 250l/min.
- Opvoerhoogte (max.) : 9m
- Uitgang: 1 1/2"

**529€**  
prijs excl. btw

## OMNIA 160



300mm

182mm

### Bestelnr. (1-230 V): 6010818

- Toepassing: vuil water (korrelgrootte: 20mm)
- Vermogen: 500W
- Capaciteit (max.) : 150l/min.
- Opvoerhoogte (max.) : 7m
- Uitgang: 1 1/4"

**519€**  
prijs excl. btw

## BIOX 300

Inclusief  
Adaptor 1 1/2" - 2"



RVS



410mm

170mm

### Bestelnr. (1-230 V): 6010793

- Toepassing: vuil water (korrelgrootte 40 mm)
- Vermogen : 1300 W S1
- Capaciteit (max.) : 350l/min.
- Opvoerhoogte (max.) : 11 m
- Uitgang: 2"

**599€**  
prijs excl. btw

## OMNIA 200



338mm

182mm

### Bestelnr. (1-230 V): 6010819

- Toepassing: vuil water (korrelgrootte: 20mm)
- Vermogen: 750W
- Capaciteit (max.) : 200l/min.
- Opvoerhoogte (max.) : 8m
- Uitgang: 1 1/4"

**599€**  
prijs excl. btw

## BIOX 400

Inclusief  
Adaptor 1 1/2" - 2"



RVS



410mm

170mm

### Bestelnr. (1-230 V): 6010795

- Toepassing: vuil water (korrelgrootte 40 mm)
- Vermogen : 1600 W S1
- Capaciteit (max.) : 450l/min.
- Opvoerhoogte (max.) : 12m
- Uitgang: 2"

**739€**  
prijs excl. btw

# Zelfaanzuigende Centrifugaalpomp 6

zie ons compleet assortiment en voorraadstatus op [www.continacgmt.nl](http://www.continacgmt.nl)

## ZELFAANZUIGENDE CENTRIFUGAAL POMPEN

Zelfaanzuigende jetpompen met gietijzeren pomphuis. Ideaal voor het overhevelen van grote hoeveelheden water of inzetbaar als beregeningspomp of irrigatiepomp.



### KEUZEHULP

- Waar wil ik de pomp voor gebruiken?
- Uit welke diepte moet het water aangezogen worden?
- Hoe hoog en hoe ver moet het water gepompt worden?
- Hoeveel druk heb ik aan het einde van de lijn nodig?
- Hoeveel water heb ik aan het eind van de lijn "nodig"?

### TIPS

- Gebruik een voetklep met filter om grof vuil in de pomp te voorkomen, dit kan namelijk ernstige schade aan de pomp toebrengen
- Voor elke 10 meter die je verticaal omhoog moet pompen heb je 1 bar drukverlies
- Voor elke 100 meter die je horizontaal opzij moet pompen heb je 1 bar drukverlies

#### Schoonwater



<b>Bestelnr.</b>	304110102	304110204	302110312	304110206	304140394	304140302	304140304
<b>Model</b>	KS 801 P	CAM 60 P	CAM 88 PA	CAM 100 PA	RSM 5 GA	SM 85/3 CR	SM 98/5 CR
<b>Voeding</b>	1-230V	1-230V	1-230V	1-230V	1-230V	1-230V	1-230V
<b>Capaciteit</b>	60 l/min.	60 l/min.	60 l/min.	70 l/min.	90 l/min.	90 l/min.	100 l/min.
<b>Vermogen</b>	800 W	800 W	1100 W	1100 W	1400 W	900 W	1300 W
<b>Max. druk</b>	4,0 bar	4,2 bar	4,6 bar	4,6 bar	6 bar	3,4 bar	5,8 bar
<b>Aansluiting in</b>	1" M	1" F	1" F	1" F	1" F	1" F	1" F
<b>Aansluiting uit</b>	1" M	1" F	1" F	1" F	1" F	1" F	1" F
<b>Sproeiërs (Naan 423)</b>	2	2-3	3-4	3-4	5	4	6
<b>Waaiers</b>	1	1	1	1	5	3	5
<b>Prijs excl. btw</b>	195€	233€	249€	289€	339€	319€	435€

## EUROPRESS

Als je een Europress gebruikt, kun je water automatisch opvoeren als je de kraan opent. Zet je de kraan weer uit, dan stopt de pomp ook vanzelf. Heel handig voor als je bijvoorbeeld water uit een reservoir of put wilt gebruiken. De Europress beveiligd de pomp ook tegen droogdraaien (waar hij kapot van kan gaan).

#### Bestelnr.: 347018010

- Drukschakelaar inclusief stekker.
- Optioneel geschikt voor alle jetpompen.



**99€**  
prijs excl. btw

## ZELFAANZUIGENDE HYDROFOORPOMPEN MET TANK

Voorzien van membraamvat, manometer, drukschakelaar, stroomsnoer met stekker en een driewegkoppeling verder weggehaald worden, dan gebruik je een vlakzuigpomp.



#### Schoonwater



<b>Bestelnr.</b>	302150202	302150216	304150502	304150506
<b>Model</b>	CAM 40/22 HL	CAM 100/25 HL	CAM 85/25 X	CAM 198/25 X
<b>Voeding</b>	1-230V	1-230V	1-230V	1-230V
<b>Capaciteit</b>	50 l/min.	70 l/min.	57 l/min.	86 l/min.
<b>Vermogen</b>	800 W	1100 W	900 W	1700 W
<b>Max. druk</b>	3,8 bar	4,6 bar	4,2 bar	5,6 bar
<b>Aansluiting in</b>	1" F	1" F	1" F	1" F
<b>Aansluiting uit</b>	1 1/4" F	1" F	1" F	1" F
<b>Sproeiërs (Naan 423)</b>	3-4	4-5	4	6-7
<b>Prijs excl. btw</b>	259€	319€	466€	645€

### KEUZEHULP

- Hoe hoog moet het water opgevoerd worden?
- Gaat het water gebruikt worden voor drinkwater?

### TIPS

- Gebruik een voetklep met filter om grof vuil in de pomp te voorkomen, dit kan namelijk ernstige schade aan de pomp toebrengen
- Voor elke 10 meter die je verticaal omhoog moet pompen heb je 1 bar drukverlies
- Voor elke 100 meter die je horizontaal opzij moet pompen heb je 1 bar drukverlies

## BESPROEIINGSET 1

**Bestelnr.: 999347411**

- Geschikt voor een oppervlakte van max. 800 m<sup>2</sup>
- Minimaal benodigde pomp: aanzuigvolume van 40 l/min, maximale druk van 1,5 tot 4 bar, wateraansluiting van 1" F
- Geschikt voor de pompen: KS 801 P, CAM 60 P, CAM 100 PA en CAM 88 PA HL

Inhoud:

- 25 meter 3/4" perssling 1x
- Aanzuigslang 4 meter 1x
- Sproeierstatief staal knie 1x
- Sproeierstatief staal T-stuk 1x
- Messing cirkelsproeiers type 423 2x
- Verloopring messing 2x
- Messing klauwkoppeling 1" M 1x
- Messing klauwkoppeling 3/4" tulle 4x
- Messing klauwkoppeling 3/4" M 3x
- Slangklem 17x25 mm 3x
- Kunststof knie 1" 1x
- Rol teflontape 1x



**239€**  
prijs excl. btw

## BESPROEIINGSET 2

**Bestelnr.: 999347412**

- Geschikt voor een oppervlakte van max. 1200 m<sup>2</sup>
- Minimaal benodigde pomp: aanzuigvolume van 60 l/min, maximale druk van 1,5 tot 4 bar, wateraansluiting van 1" F
- Geschikt voor de pompen: CAM 60 P, CAM 100 PA, CAM 88 PA HL, CAM 5 GA, SM 85/3 en SM 98/5

Inhoud:

- 50 meter 3/4" perssling 1x
- Prof. aanzuigslang 7 meter 1x
- Sproeierstatief staal knie 1x
- Sproeierstatief staal T-stuk 2x
- Messing cirkelsproeiers type 423 3x
- Verloopring messing 3x
- Messing klauwkoppeling 1" M 1x
- Messing klauwkoppeling 3/4" tulle 6x
- Messing klauwkoppeling 3/4" M 5x
- Slangklem 17x25 mm 6x
- Kunststof knie 1" 1x
- Rol teflontape



**399€**  
prijs excl. btw

## SPROEIERSTATIEVEN STAAL

Compleet met Naan 423 sectorsproeier (60 cm)

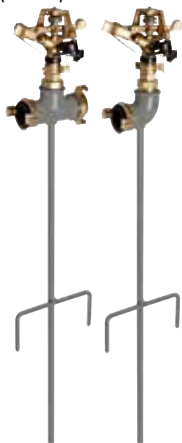

Type	T-stuk	Knie
Bestelnr.	347090021	347090022
Prijs excl. btw	41,50€	55€

## SPROEIERSTATIEVEN GEGALVANISEERD

Drie-poot, in hoogte verstelbaar (60-105 cm) met 3/4" slangtule aansluiting

Sproeierstatief ook los verkrijgbaar



Sproeier	geen	Naan 423	233/B (rond)	233/PC (sector)
Bestelnr.	347090014	347090030	347090031	347090033
Aansluiting	3/4" M	3/4" Slangtule	3/4" Slangtule	3/4" Slangtule
Prijs	39€	75€	89€	99€

## SPROEIERSLIEE HOOG MODEL

Compleet met GEKA's en sproeier Sproeierslee:

- Zware uitvoering
- Dubbel verzinkt
- D.m.v. optioneel T-stuk eenvoudig door te koppelen
- Dimensies (LXBXH) 540x400x450mm

Sproeierslee ook los verkrijgbaar



Sproeier	geen	Jolly
Bestelnr.	347090053	347090072
Aansluiting	1" M	1" M
Prijs	85€	239€

## NAAN 423



**Bestelnr. : 347090101**

Messing sectorsproeier 1/2" M

4 mm Nozzle:		
Bar	L/min	Bereik Ø
2	14,2	25m
3	17,2	27m
4	19,7	28m

## NAAN 233/B



**Bestelnr. : 347090111**

Messing rondsproeier 3/4" F

3,5 mm Nozzle + blind		
Bar	L/min	Bereik Ø
3,5	14,7	25m
4	15,5	27m
4,5	16,0	28m

4 mm Nozzle + blind		
Bar	L/min	Bereik Ø
3,5	19,3	28m
4	20,3	29m
4,5	21,3	29m

4 mm Nozzle +2,5mm		
Bar	L/min	Bereik Ø
3,5	25,3	28m
4	27,0	29m
4,5	28,3	29m

## NAAN 233/PC



**Bestelnr. : 347090112**

Messing sectorsproeier 3/4" F

4 mm Nozzle:		
Bar	L/min	Bereik Ø
3,5	14,7	25m
4	15,5	27m
4,5	16,0	28m

## JOLLY



**Bestelnr. : 347090405**

Aluminium sectorsproeier met dubbele spuitmondstuk 1 1/4" F

9 mm Nozzle:		
Bar	L/min	Bereik Ø
3	106,7	40m
4	131,7	43m
5	150,0	48m

10 mm Nozzle:		
Bar	L/min	Bereik Ø
3	130,0	42m
4	150,0	45m
5	170,0	46m

12 mm Nozzle:		
Bar	L/min	Bereik Ø
3	181,7	47m
4	210,0	52m
5	243,3	56m

# Zelfaanzuigende dompelpompen

zie ons compleet assortiment en voorraadstatus op [www.continacgmt.nl](http://www.continacgmt.nl)

## ZELFAANZUIGENDE HYDROFOORPOMPEN MET TANK

Een dompelpomp wordt vooral gebruikt voor het leegpompen van bijvoorbeeld kelders en putten. Deze pomp werkt tot het water tot op een paar centimeter is weggepompt. Moet het water nog verder weggehaald worden, dan gebruik je een vlakzuigpomp.



### KEUZEHULP

Schoon- en vuilwater

- Hoe diep komt de dompelpomp te staan?
- Hoe hoog en hoe ver moet het water weggepompt worden?
- Hoe vuil is het water wat ik weg ga pompen?
- Hoe "droog" moet de pomp de ruimte achterlaten?

### TIPS

- Aanzuigslang ook te gebruiken als uitloeijslang voor de dompelpomp



Met interne vlotter

Alleen voor schoonwater



Bestelnr.	302160402	302160404	304162202	304162206	304160102	304161202	304161204	304162106	304162108	304162308
Model	SDC 350 G	SDC 550 G	STS 200 HL	STS 800 HL	TSN 300/S	SVS 350/S	SVS 600/S	TF 400/S	TF 800/S	SKG 1100
Voeding	1-230V	1-230V	1-230V	1-230V	1-230V	1-230V	1-230V	1-230V	1-230V	1-230V
Capaciteit	130 l/min.	165 l/min.	100 l/min.	200 l/min.	110 l/min.	150 l/min.	200 l/min.	140 l/min.	180 l/min.	270 l/min.
Vermogen	350 W	550 W	200 W	800 W	300 W	350 W	600 W	400 W	800 W	1100 W
Restwater	15 mm	15 mm	5 mm	15 mm	20 mm	20 mm	30 mm	40 mm	50 mm	40 mm
Opvoerhoogte	5,5 m	8,5 m	5,5 m	9 m	7 m	6 m	8 m	6 m	9 m	8,2 m
Dompeldiepte	5 m	5 m	5 m	5 m	5 m	5 m	5 m	5 m	5 m	5 m
Aansluiting uit	1 1/4" M	1 1/4" M	1 1/4" M	1 1/4" M	1" M	1 1/4" F	2" F	1" F	1" F	1" F
Vlotter	Ja	Ja	Ja	Ja	Ja	Ja	Ja	Ja	Ja	Ja
Prijs excl. btw	129€	149€	99€	157€	145€	169€	219€	199€	229€	533€

### TRICOFLEX WATERSLANGEN

- Deze zeer soepele (ook bij kou) professionele PVC waterslang is voorzien van een anti-kniksysteem. Dit biedt veel voordeel bij het oprollen na gebruik.
- De slang is opgebouwd uit 5 lagen. Tevens is hij cadmium- & bariumvrij en tussen temperaturen van +60°C en -15°C probleemloos te gebruiken.
- Deze slang kan uitstekend worden ingezet bij tuinberegingen, besproeiingen, autowassen enz.



Bestelnr.	25m	1/2"	Prijs excl. btw
618310011	25m	1/2"	65€
618310012	50m	1/2"	125€
618310018	25m	3/4"	105€
618310019	50m	3/4"	205€
618310024	25m	1"	159€
618310025	50m	1"	315€
618310032	50m	1 1/4"	525€

### PRIMABEL WATERSLANGEN

- Deze soepele professionele PVC waterslang is voorzien van een anti-kniksysteem. Dit biedt veel voordeel bij het oprollen na gebruik.
- De slang is opgebouwd uit 5 lagen. Tevens is hij cadmium- & bariumvrij en tussen temperaturen van +60°C en -15°C probleemloos te gebruiken.
- Verder is de slang UV-bestendig.

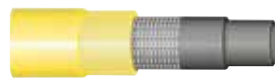

Bestelnr.	25m	1/2"	Prijs excl. btw
618309011	25m	1/2"	45€
618309012	50m	1/2"	85€
618309018	25m	3/4"	65€
618309019	50m	3/4"	125€
618309024	25m	1"	119€
618309025	50m	1"	235€
618309032	50m	1 1/4"	385€

### AANSLUITSETS VOOR SPROEISTATIEVEN



**Bestelnr. : 347091102**

Inhoud:

- 2x GEKA 3/4" F tule
- 2x slangkleem 16x27 mm

9€  
prijs excl. btw

**Bestelnr. : 347091104**

Inhoud:

- 2x GEKA 1" F tule
- 2x slangkleem 20x32 mm

12€  
prijs excl. btw

### KUNSTSTOF AANZUIGSLANGEN

- Prijsgunstige complete zuigslangset met 1" F aansluiting.
- Voetklep kan direct worden aangesloten op vrijwel alle jetpompen.



**Bestelnr. :**

- 4m

25€  
prijs excl. btw

# Koppelingen 6

zie ons compleet assortiment en voorraadstatus op [www.continacgmt.nl](http://www.continacgmt.nl)

## VEERBELAST TERUGSLAGKLEPPEN MESSING



Bestelnr.	Aansluiting	Doorlaat	Prijs excl. btw
6013024	1"	40l/min	19,90€
347011032	1 1/4"	60l/min	29€
347011038	1 1/2"	80l/min	39€

## VEERBELAST VOETKLEPPEN MET TERUGSLAGKLEP, MESSING



Bestelnr.	Aansluiting	Prijs excl. btw
6013044	1"	19,50€
347010032	1 1/4"	15€
347010038	1 1/2"	22€
347010050	2"	30€

# Koppelingen

## GEKA-KOPPELINGEN



Binnendraad

Bestelnr.	Aansluiting	Prijs excl. btw
618515112	1/2" F	3,75€
618515119	3/4" F	3,75€
6014125	1" F	5,50€
6014132	1 1/4" F	7,50€
6014140	1 1/2" F	8,90€



Buitendraad

Bestelnr.	Aansluiting	Prijs excl. btw
618515212	1/2" M	3,75€
618515219	3/4" M	3,75€
6014225	1" M	6,50€
6014232	1 1/4" M	6,90€
6014240	1 1/2" M	7,90€



Slangtule

Bestelnr.	Aansluiting	Prijs excl. btw
618515012	12mm	3,50€
618515019	19mm	3,95€
6014025	25mm	6,50€
6014032	32mm	8,90€
6014040	38mm	11,50€



Slangtule nastelbaar

Bestelnr.	Aansluiting	Prijs excl. btw
618515512	1/2"	13,25€
618515519	3/4"	15,25€
6014407	1"	22,50€
6014408	1 1/4"	39€

Bestelnr.	Prijs excl. btw
618515305	3,75€
618515310	1,50€
618515553	18,50€



Straalspuiten

Bestelnr.	Aansluiting	Prijs excl. btw
618515561	1/2" 5mm	13,50€
618515562	3/4" 7mm	18,50€
618515563	1" 8mm	26€

## STORZ-KOPPELINGEN



Binnendraad

Bestelnr.	Aansluiting	Prijs excl. btw
6014145	1 1/2" F • 66 mm	29€
6014150	2" F • 66 mm	29€
618521666	2 1/2" F • 66 mm	28€
6014152	2 1/2" F • 89 mm	39€
618521817	3" F • 81 mm	39€



Buitendraad

Bestelnr.	Aansluiting	Prijs excl. btw
6014249	1 1/2" M • 66 mm	29€
6014250	2" M • 66 mm	35€
618522666	2 1/2" M • 66 mm	32€
6014261	2 1/2" M • 89 mm	35€
6014275	3" M • 89 mm	45€



Slangtule

Bestelnr.	Aansluiting	Prijs excl. btw
6014045	1 1/2" • 66 mm	25€
6014042	2" • 66 mm	22€
6014050	2 1/2" • 89 mm	32€
6014075	3" • 89 mm	25€



12mm Slangklemmen (per 10 stuk)

Bestelnr.	Aansluiting	Prijs excl. btw
6014525	25-40 mm	8,90€
6014532	32-50 mm	10,50€
6014540	40-60 mm	11,50€
6014560	60-80 mm	14€
6014570	70-89 mm	14,50€



Afsluitkappen

Bestelnr.	Aansluiting	Prijs excl. btw
618523660	66 mm	23€

# Filters

## FILTERBOKAAL



### MUURBEVESTIGING PVC

Bestelnr. : 6011520



9,90€  
prijs excl. btw

Bestelnr. : 6011510  
Filterbokaal 1"

33€  
prijs excl. btw

## FILTERELEMENTEN



Bestelnr.	Filterelement	Prijs excl. btw
6011525	Nylon filterelement (zand)-20 micron	13,50€
6011530	Katoenen filterelement (ijzer)-80 micron	7,50€
6011555	Kristalkoker (kalk)	33€
6011560	Koolstofkoker (geur)	19,50€

## PROFESSIELE AANZUGSLANGEN



Bestelnr. : 6011450

- Versterkte aansluiting slang incl. messing voetklep met RVS-filterkorf
- Koppeling 1"
- Lengte 7m

75€  
prijs excl. btw

## ZUIGSET MET VLOTTERBAL



Bestelnr. : 6011601

- Vlotterbal
- Zuigslang 2m
- Terugslagklep 1"
- Messing slangtule 1"
- Slangklem

115€  
prijs excl. btw



# Centrifugaal pompen 6

zie ons compleet assortiment en voorraadstatus op [www.continacgmt.nl](http://www.continacgmt.nl)

Fe

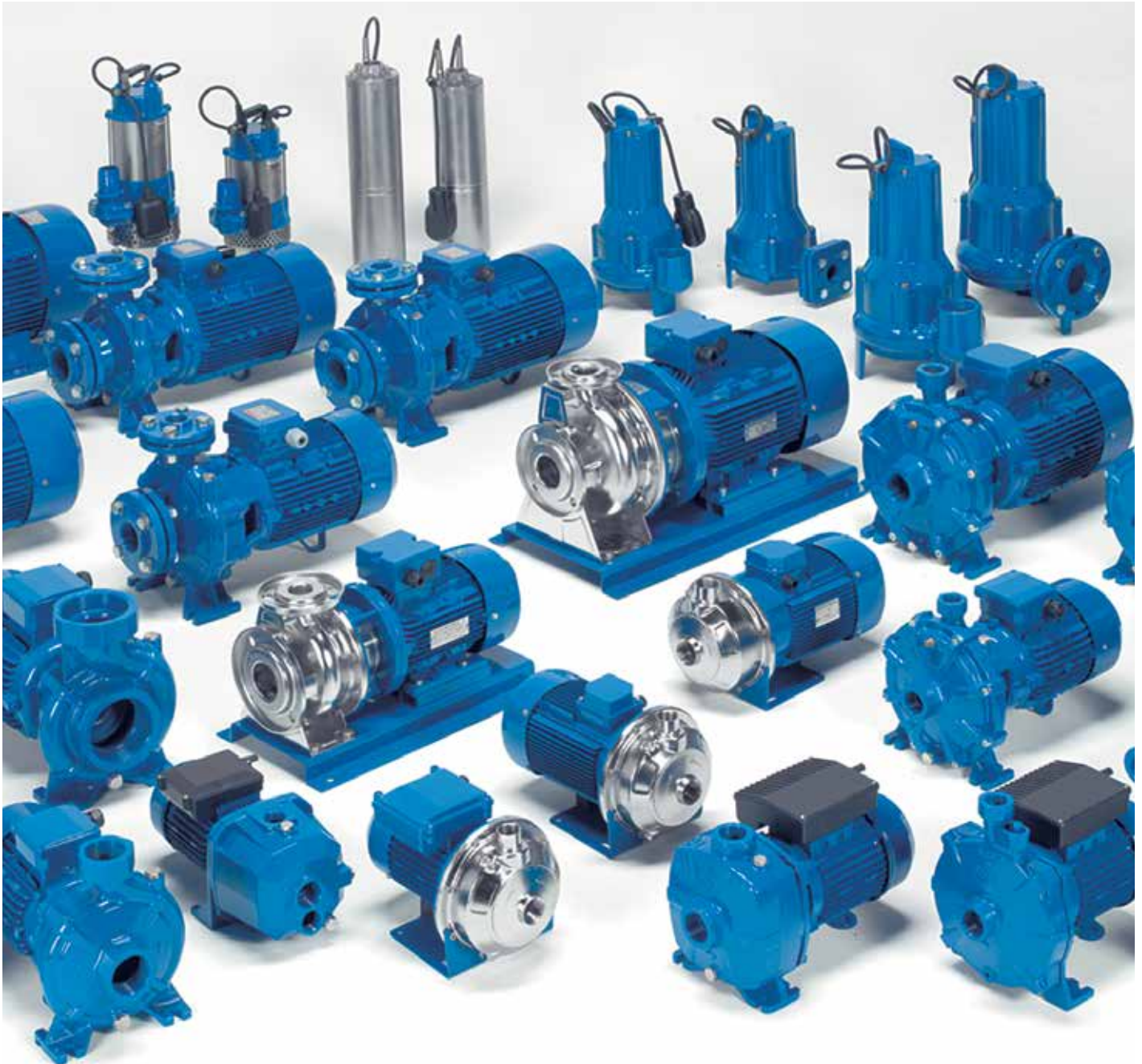

CAM 100/N



**Bestelnr. (1-230V): 308110209**

- Vermogen: 1100W
- Aanzuidiepte : 8m
- Opvoerhoogte : 46m
- Capaciteit : 66l/min.
- Aanzuigzijde/drukszijde: 1"Fx1"F

**230€**  
prijs excl. btw

CAM 80

RVS



**Bestelnr. (1-230V): 308110302**

- Vermogen: 800W
- Opvoerhoogte : 38m
- Aanzuidiepte : 8m
- Capaciteit : 55l/min.
- Aanzuigzijde/drukszijde: 1"Fx1"F

**209€**  
prijs excl. btw

CAM 200

RVS  
5 Waaiers



**Bestelnr. (1-230V): 30811204**

- Vermogen: 2500W
- Opvoerhoogte : 60m
- Aanzuidiepte : 8m
- Capaciteit : 113l/min.
- Aanzuigzijde/drukszijde: 1½"Fx1"F

**519€**  
prijs excl. btw

# Centrifugaal pompen 6

zie ons compleet assortiment en voorraadstatus op [www.continacgmt.nl](http://www.continacgmt.nl)



**CAM 100 PRESS CONTROL**

Met droogloopbeveiliging



**Bestelnr. (1-230V): 6010866**

- Vermogen: 750W
- Aanzuidiepte: 7m
- Opvoerhoogte: 46m
- Capaciteit: 60l/min.
- Aanzuigzijde/drukszijde: 1"x1"

**269€**  
prijs excl. btw

**CAM 88 PRESS CONTROL**

RVS  
Met droogloopbeveiliging



**Bestelnr. (1-230V): 6010864**

- Vermogen: 750W
- Aanzuidiepte: 7m
- Opvoerhoogte: 46m
- Capaciteit: 50l/min.
- Aanzuigzijde/drukszijde: 1"x1"

**339€**  
prijs excl. btw

**RSM 5 PRESS CONTROL**

RVS  
5 Waaiers  
Met droogloopbeveiliging



Plaats een voorfilter

**Bestelnr. (1-230V): 6010874**

- Vermogen: 1100W
- Aanzuidiepte: 7m
- Opvoerhoogte: 60m
- Capaciteit: 90l/min.
- Aanzuigzijde/drukszijde: 1"x1"

**399€**  
prijs excl. btw

**CAM 98 & CAM 198**



**Bestelnr. (1-230V): 308110310**

- Vermogen: 1300W
- Aanzuidiepte: 8m
- Opvoerhoogte: 47m
- Capaciteit: 83 l/min.
- Aanzuigzijde/drukszijde: 1"Fx1"F

**319€**  
prijs excl. btw

**Bestelnr. (1-230V): 308110312**

- Vermogen: 1700W
- Aanzuidiepte: 7m
- Opvoerhoogte: 56m
- Capaciteit: 87 l/min.
- Aanzuigzijde/drukszijde: 1 1/4"Fx1"F

**399€**  
prijs excl. btw

**CM 32, CM 35 & CM 45**



**Bestelnr. (1-230V): 308130208**

- Vermogen: 1100W
- Aanzuidiepte: 7m
- Opvoerhoogte: 36m
- Capaciteit: 150 l/min.
- Aanzuigzijde/drukszijde: 1"Fx1 1/4"F

**429€**  
prijs excl. btw

**Bestelnr. (1-230V): 308130210**

- Vermogen: 1500W
- Aanzuidiepte: 7m
- Opvoerhoogte: 43m
- Capaciteit: 170l/min.
- Aanzuigzijde/drukszijde: 1"Fx1 1/4"F

**449€**  
prijs excl. btw

**Bestelnr. (1-230V): 308130206**

- Vermogen: 750W
- Aanzuidiepte: 7m
- Opvoerhoogte: 29m
- Capaciteit: 135l/min.
- Aanzuigzijde/drukszijde: 1"Fx1"F

**189€**  
prijs excl. btw

**CAM 100/25 HL/TL**



**Bestelnr. (1-230V): 306150217**

- Vermogen: 1100W
- Max druk: 4,5bar
- Opvoerhoogte: 45m
- Capaciteit: 70l/min.
- Aanzuigzijde/drukszijde: 1"Fx1"F

**299€**  
prijs excl. btw

**CAM 98N/25**



**Bestelnr. (1-230V): 308150224**

- Vermogen: 1300W
- Max druk: 4,4bar
- Opvoerhoogte: 44m
- Capaciteit: 83l/min.
- Aanzuigzijde/drukszijde: 1"Fx1"F

**429€**  
prijs excl. btw

**CAM 152/60**



**Bestelnr. (1-230V): 308150232**

- Vermogen: 1500W
- Max druk: 4,5bar
- Opvoerhoogte: 45m
- Capaciteit: 154l/min.
- Aanzuigzijde/drukszijde: 1"Fx1 1/4"F

**599€**  
prijs excl. btw

**SCMX6**

**Bestelnr. (1-230V): 6010330**

Systeem bestaande uit:

- Een meertraps centrifugaalpomp voor directe plaatsing in de watertank
- Een zuigleiding, een vlotterfilter
- 20 M nylon ophangkabel

Gebruiksklaar voor regenwatertoepassingen.

- Motorvermogen: 1600 W
- Stroomopname: 7,5 Amp
- Capaciteit (max.): 140l/min.
- Toerental onbelast: 2850 t/min.
- Max. druk: 4,5 bar
- Toepassing: zuiver water
- Opvoerhoogte (max.): 65m
- Netsnoer: 20m
- IP: 68
- Temperatuur vloeistof: 40 °C

**929€**  
prijs excl. btw





Fe



# Centrifugaal pompen 6

zie ons compleet assortiment en voorraadstatus op [www.continacgmt.nl](http://www.continacgmt.nl)

## MEERWAAIERIGE ZELFAANZUIGENDE CENTRIFUGAALPOMP



SM 85/3

**Bestelnr. (1-230 V): 308140300**

- Capaciteit : 80 l/min
- Aanzuigdiepte: 8m
- Opvoerhoogte: 34m
- Vermogen : 900 W
- Max. druk : 3,4 bar
- Aansl. in : 1" F
- Aansl. uit : 1" F
- Waaiers : 3 x noryl

**279€**  
prijs excl. btw

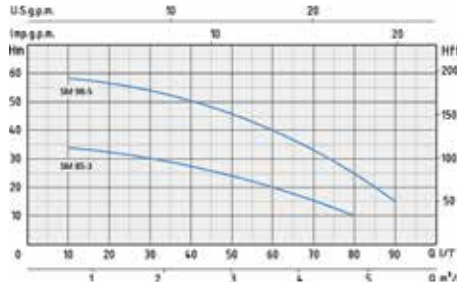

SM 98/5

**Bestelnr. (1-230 V): 308140301**

- Capaciteit : 90 l/min
- Aanzuigdiepte: 8m
- Opvoerhoogte: 58m
- Vermogen : 1300 W
- Max. druk : 5,8 bar
- Aansl. in : 1" F
- Aansl. uit : 1" F
- Waaiers : 5 x noryl

**379€**  
prijs excl. btw

## ZELFAANZUIGENDE CENTRIFUGAALPOMP



CAM 152

**Bestelnr. (1-230 V): 308110214**

- Capaciteit : 154 l/min
- Aanzuigdiepte: 8m
- Opvoerhoogte: 45m
- Vermogen : 1500 W
- Max. druk : 4,5 bar
- Aansl. in : 1 1/4" F
- Aansl. uit : 1" F
- Waaiers : RVS

**369€**  
prijs excl. btw

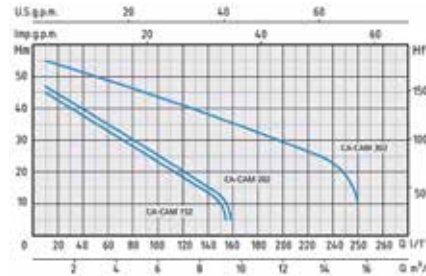

CAM 202

**Bestelnr. (1-230 V): 308110216**

- Capaciteit : 160 l/min
- Aanzuigdiepte: 8m
- Opvoerhoogte: 47m
- Vermogen : 2000 W
- Max. druk : 4,7 bar
- Aansl. in : 1 1/4" F
- Aansl. uit : 1" F
- Waaiers : RVS

**389€**  
prijs excl. btw

CAM 302

**Bestelnr. (1-230 V): 308110218**

- Capaciteit : 240 l/min
- Aanzuigdiepte: 8m
- Opvoerhoogte: 55m
- Vermogen : 2800 W
- Max. druk : 5,5 bar
- Aansl. in : 1 1/2" F
- Aansl. uit : 1 1/4" F
- Waaiers : RVS

**599€**  
prijs excl. btw

## MEERWAAIERIGE ZELFAANZUIGENDE CENTRIFUGAALPOMP

Plaats een voorfilter



RSM 40

**Bestelnr. (1-230 V): 308140314**

- Capaciteit : 170 l/min
- Aanzuigdiepte: 7m
- Opvoerhoogte: 49m
- Vermogen : 2,0 kW
- Max. druk : 4,9 bar
- Aansl. in : 1 1/4" F
- Aansl. uit : 1" F
- Waaiers : 4 x noryl

**599€**  
prijs excl. btw

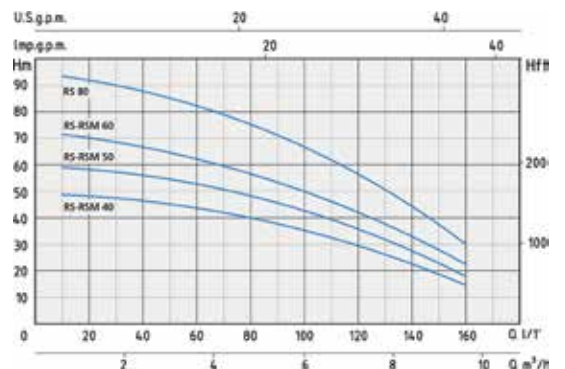

RSM 50

**Bestelnr. (1-230 V): 308140316**

- Capaciteit : 180 l/min
- Aanzuigdiepte: 7m
- Opvoerhoogte: 59m
- Vermogen : 2,2 kW
- Max. druk : 5,9 bar
- Aansl. in : 1 1/4" F
- Aansl. uit : 1" F
- Waaiers : 5 x noryl

**659€**  
prijs excl. btw

RSM 60

**Bestelnr. (1-230 V): 308140318**

- Capaciteit : 190 l/min
- Aanzuigdiepte: 7m
- Opvoerhoogte: 71m
- Vermogen : 2,7 kW
- Max. druk : 7,1 bar
- Aansl. in : 1 1/4" F
- Aansl. uit : 1" F
- Waaiers : 6 x noryl

**689€**  
prijs excl. btw



# Centrifugaal pompen/ Bronpompen 6

zie ons compleet assortiment en voorraadstatus op [www.continacgmt.nl](http://www.continacgmt.nl)

## CENTRIFUGAAL MEERWAAIERIGE POMPEN



## CENTRIFUGAAL POMPEN IN MONOBLOK



## CENTRIFUGAAL POMPEN INDUSTRIE & IRRIGATIE POMPEN



## BRONPOMPEN



## VERTICALE CENTRIFUGALE MEERWAAIERIGE POMPEN



## CENTRIFUGAAL POMPEN LANDBOUW- EN VOEDINGSSECTOR



## BESPROEIINGSSYSTEEM

Bestelnr. : 347090022  
Compleet sproeierstaaf met knie & Naan 423 sproeier  
**55€**  
prijs excl.btw

Bestelnr. : 6014525  
Slangklem  
**890€**  
prijs excl.btw

Bestelnr. : 618515019  
Slangtule  
**395€**  
prijs excl.btw

Bestelnr. : 347015008  
PVC waterslang  
**65€**  
prijs excl.btw

Bestelnr. : 347015008  
PVC waterslang  
**65€**  
prijs excl.btw

Bestelnr. : 618515019  
Slangtule  
**395€**  
prijs excl.btw

Bestelnr. : 6014525  
Slangklem  
**890€**  
prijs excl.btw

Bestelnr. : 618515225  
Buitendraad  
**430€**  
prijs excl.btw

Water

Bestelnr. : 308140301  
SM 98/5 pomp  
**379€**  
prijs excl.btw



Fe



RC





# Ghibli tapijtreinigers

zie ons compleet assortiment en voorraadstatus op [www.continacgmt.nl](http://www.continacgmt.nl)

## POWER EXTRA 7 P

- Compact model voor het reinigen van elke vorm van textiel zoals : tapijten, autozetels etc.
- Met robuuste circulatiepomp (28 Watt, 0,95 l/min, 4 bar)
- Uitgerust met een Chemicaliën tank-oplossing tank van 7L en 11L vuilwater opvangtank
- Afzonderlijke schakelaar voor pomp
- Te gebruiken als droogzuiger mits aanschaf van een katoen filterelement ter protectie van de motor
- Inclusief professioneel accessoireset



**Bestelnr. : 6020005**

Bekledingsreiniger

- Vermogen: 1250 Watt
- Luchtverplaatsing: 55 l/sec
- Zuigkracht: 235 mBar
- Ketel: Kunststof 11 liter
- Aantal motoren: 1
- Accessoires Ø: 36 mm

**499€**  
prijs excl. btw

## POWER EXTRA 11 I

- Tapijtreiniger geschikt voor het reinigen van tapijten, autozetels,...
- Met robuuste circulatiepomp (48 Watt, 1,1 l/min, 7 bar)
- Uitgerust met een Chemicaliën tank-oplossing tank van 11L en 12L vuilwater opvangtank
- Vuilwatertank kan eenvoudig geledigd worden door de zeer handige wateraflaatkit of de opvangtank kan afzonderlijk weggenomen worden
- Afzonderlijke schakelaar voor pomp
- Ideaal voor de automobiel sector (carwash)
- Standaard voorzien van een nylonfilter (waterzuigen)
- Inclusief professioneel accessoireset



**Bestelnr. : 6020011**

Bekledingsreiniger

- Vermogen: 1250 Watt
- Luchtverplaatsing: 71 l/sec
- Zuigkracht: 235 mBar
- Ketel: Inox 12 liter
- Aantal motoren: 1
- Accessoires Ø: 40 mm

**869€**  
prijs excl. btw

## Ghibli stofzuigers

### D 12

**Bestelnr. : 6020017**

Stofzuiger

- Vermogen: 1100 Watt
- Luchtverplaatsing: 57 l/sec
- Zuigkracht: 250 mBar
- Ketel: Kunststof 12 liter
- Aantal motoren: 1
- Accessoires Ø: 32 mm



**299€**  
prijs excl. btw

## ghibli & wirbel



Ghibli & Wirbel is in de loop van het laatste decenium geëvolueerd van specialist in stof- en waterzuigers naar een specialist in vloerreinigen. Kijk op onze website of scan de QR-code om het complete gamma te raadplegen.



# Ghibli Stof- & waterzuigers

zie ons compleet assortiment en voorraadstatus op [www.continacgmt.nl](http://www.continacgmt.nl)



- Voorzien van de nieuwste generatie filtering (UFS - Ultra Filtering System)
- Extra polyester patroonfilter voor de aanzuigmotor
- Nieuwste generatie "High efficiency" motoren
- Deze stof- en waterzuigers worden gekenmerkt door een laag geluidsniveau en toch een zéér hoge zuigkracht
- Standaard voorzien van een vlottersysteem waardoor dit apparaat ook als waterzuiger
- Kan ingezet worden, met extra nylonfilter, bescherming motor bij
- Waterzuigen (schuim, haar, kleine deeltjes,...)
- Inclusief professioneel accessoireset

## POWER WD 22 P UFS



### Bestelnr. : 6020050

Stof- & waterzuiger

- Vermogen: 1250 Watt
- Luchtverplaatsing: 71 l/sec
- Zuigkracht: 235 mBar
- Ketel: Kunststof 22 liter
- Aantal motoren: 1
- Accessoires Ø: 36 mm

**339€**  
prijs excl. btw

## POWER WD 36 P UFS



### Bestelnr. : 6020024

Stof- & waterzuiger

- Vermogen: 1250 Watt
- Luchtverplaatsing: 71 l/sec
- Zuigkracht: 235 mBar
- Ketel: Kunststof 36 liter
- Aantal motoren: 1
- Accessoires Ø: 40 mm

**379€**  
prijs excl. btw

## POWER WD 50 PD UFS



### Bestelnr. : 6020044

Stof- & waterzuiger

- Vermogen: 1450 Watt
- Luchtverplaatsing: 74 l/sec
- Zuigkracht: 260 mBar
- Ketel: Kunststof 50 liter
- Aantal motoren: 1
- Accessoires Ø: 40 mm

**479€**  
prijs excl. btw

## POWER WD 80.2 P UFS



### Bestelnr. : 6020048

Stof- & waterzuiger

- Vermogen: 2500 Watt
- Luchtverplaatsing: 142 l/sec
- Zuigkracht: 225 mBar
- Ketel: Kunststof 80 liter
- Aantal motoren: 2
- Accessoires Ø: 40 mm

**649€**  
prijs excl. btw

## POWER WD 90.2 PD UFS



Schockproof

### Bestelnr. : 6020052

Stof- & waterzuiger

- Vermogen: 2500 Watt
- Luchtverplaatsing: 142 l/sec
- Zuigkracht: 225 mBar
- Ketel: Kunststof 90 liter
- Aantal motoren: 2
- Accessoires Ø: 40 mm

**729€**  
prijs excl. btw



# Ghibli Stof- & waterzuigers

zie ons compleet assortiment en voorraadstatus op [www.continacgmt.nl](http://www.continacgmt.nl)

Fe



## ASL 10 I



**Bestelnr. : 6020025**

Stof- & waterzuiger

- Vermogen: 1150 Watt
- Luchtverplaatsing: 53 l/sec
- Zuigkracht: 190 mBar
- Ketel: Inox 22 liter
- Aantal motoren: 1
- Accessoires Ø: 36 mm

**319€**  
prijs excl. btw

## AS 27 P & AS 27 IK



**Bestelnr. : 6020062**

Stof- & waterzuiger

- Vermogen: 1150 Watt
- Luchtverplaatsing: 53 l/sec
- Zuigkracht: 190 mBar
- Ketel: 36 liter
- Aantal motoren: 1
- Accessoires Ø: 40 mm

**319€**  
prijs excl. btw



**Bestelnr. : 6020010**

Stof- & waterzuiger

- Vermogen: 1150 Watt
- Luchtverplaatsing: 53 l/sec
- Zuigkracht: 190 mBar
- Ketel: Inox 36 liter
- Aantal motoren: 1
- Accessoires Ø: 40 mm

**319€**  
prijs excl. btw

## AS 400 P & AS 400 IK

Deze professionele stof- en waterzuiger met robuust accessoires en RVS ketel heeft reeds jarenlang zijn topkwaliteit bewezen en is geschikt voor het reinigen van middelgrote oppervlakten.

- De dubbel geïsoleerde tweetraps vacuüm motoren zorgen voor een geluidsarme werking
- De stof- en waterzuigers worden standaard geleverd met een katoenfilter, alsook een vlottersysteem die het aanzuigen van water mogelijk maakt en een elektrisch snoer van 10m
- Voorzien van een handige duwbeugel
- AS 400 IK: antistatisch voorbereid
- Inclusief professioneel accessoireset



**Bestelnr. : 6020064**

Stof- & waterzuiger

- Vermogen: 1350 Watt
- Luchtverplaatsing: 58 l/sec
- Zuigkracht: 210 mBar
- Ketel: Kunststof 50 liter
- Aantal motoren: 1
- Accessoires Ø: 40 mm

**389€**  
prijs excl. btw



**Bestelnr. : 6020077**

Stof- & waterzuiger

- Vermogen: 1350 Watt
- Luchtverplaatsing: 58 l/sec
- Zuigkracht: 210 mBar
- Ketel: Inox 50 liter
- Aantal motoren: 1
- Accessoires Ø: 40 mm

**429€**  
prijs excl. btw

## AS 59 P & AS 59 IK

Deze industriële stof- en waterzuiger is uiterst geschikt voor het reinigen van grotere oppervlakten gezien de grote tank- en motorcapaciteit.

- De dubbel geïsoleerde tweetraps vacuüm motoren zorgen voor een geluidsarme werking
- De stof- en waterzuiger wordt standaard geleverd met een katoenfilter, alsook
- Een vlottersysteem die het aanzuigen van water mogelijk maakt en een elektrisch snoer van 10m
- Deze beschikt over twee krachtige vacuüm motoren van elk 1150 W
- Antistatisch voorbereid
- Inclusief professioneel accessoireset



**Bestelnr. : 6020066**

Stof- & waterzuiger

- Vermogen: 2300 Watt
- Luchtverplaatsing: 100 l/sec
- Zuigkracht: 190 mBar
- Ketel: Kunststof 80 liter
- Aantal motoren: 2
- Accessoires Ø: 40 mm

**549€**  
prijs excl. btw



**Bestelnr. : 6020020**

Stof- & waterzuiger

- Vermogen: 2300 Watt
- Luchtverplaatsing: 100 l/sec
- Zuigkracht: 190 mBar
- Ketel: Inox 80 liter
- Aantal motoren: 2
- Accessoires Ø: 40 mm

**599€**  
prijs excl. btw

## AS 60 P & AS 60 IK

- Deze industriële stof- en waterzuiger is uiterst geschikt voor het reinigen van grotere oppervlakten gezien de grote tank-en motorcapaciteit
- De dubbel geïsoleerde tweetraps vacuüm motoren zorgen voor een geluidsarme werking
- De stof- en waterzuiger wordt standaard geleverd met een katoenfilter en vlottersysteem welke het aanzuigen van water mogelijk maakt, elektrisch snoer 10m
- Deze beschikt over drie krachtige vacuüm motoren van elk 1150 W
- Deze machine is uiterst geschikt wanneer men grote hoeveelheden vloeistoffen dient op te zuigen
- De rubbers van de standaard wateraftrekker kunnen vervangen worden door borstelstrips
- Antistatisch voorbereid
- Inclusief professioneel accessoireset



**Bestelnr. : 6020068**  
Stof- & waterzuiger

- Vermogen: 3450 Watt
- Luchtverplaatsing: 150 l/sec
- Zuigkracht: 205 mBar
- Ketel: Kunststof 80 liter
- Aantal motoren: 3
- Accessoires Ø: 40 mm

**679€**  
prijs excl. btw



**Bestelnr. : 6020030**  
Stof- & waterzuiger

- Vermogen: 3450 Watt
- Luchtverplaatsing: 150 l/sec
- Zuigkracht: 205 mBar
- Ketel: Inox 80 liter
- Aantal motoren: 3
- Accessoires Ø: 50 mm

**799€**  
prijs excl. btw

## AS 60 PD SP

Schockproof  
Wateraflaatkit



**Bestelnr. : 6020039**  
Stof- & waterzuiger

- Vermogen: 3450 Watt
- Luchtverplaatsing: 150 l/sec
- Zuigkracht: 205 mBar
- Ketel: Kunststof 90 liter
- Aantal motoren: 3
- Accessoires Ø: 40 mm

**779€**  
prijs excl. btw

## INPUMP 90.2 SP CF

- Professionele waterzuiger met ingebouwde pomp om grotere hoeveelheden water direct te verpompen naar een hoger gelegen punt
- Voorzien van een ultra schokbestendige opvangketel (SHOCK PROOF SP) met een wateraflaatkit en robuust wielensetel
- Nieuwste generatie "High efficiency" motoren
- Deze stof- en waterzuigers worden gekenmerkt door een laag geluidsniveau en toch een zéér hoge zuigkracht
- Opbergmogelijkheden voor accessoires en elektrisch snoer (10m)
- Slagvaste kunststof ABS ketel, dus roestvrij en resistent tegen alle stoffen, logen en vetten
- Inclusief professioneel accessoireset

Schockproof  
Wateraflaatkit



**POMP**  
Opbrengst pomp:  
220 l/min.  
Vermogen: 450 W  
Opvoerhoogte: max.  
8m (20l/min.)



**Bestelnr. : 6020040**  
Waterzuiger met ingebouwde pomp

- Vermogen: 2300 Watt
- Luchtverplaatsing: 100 l/sec
- Zuigkracht: 190mBar
- Ketel: Kunststof 90 liter
- Aantal motoren: 2
- Accessoires Ø: 40 mm

**1399€**  
prijs excl. btw

## AS 600 IK CBM

**Bestelnr. : 6020031**  
Stof- & waterzuiger

- Vermogen: 3450 Watt
- Luchtverplaatsing: 150 l/sec
- Zuigkracht: 205 mBar
- Ketel: Inox 80 liter
- Aantal motoren: 3
- Accessoires Ø: 50 mm

**879€**  
prijs excl. btw



# Ghibli professionele stofzuigers met manuele filterreiniging

zie ons compleet assortiment en voorraadstatus op [www.continacgmt.nl](http://www.continacgmt.nl)

## POWER TOOL PRO FD-SERIE



- Deze professionele stofzuiger is voorzien van een synchronisatiesysteem dat automatisch het starten en stoppen van de stofzuiger regelt bij gebruik van elektrische (max. 2000W).
- Geleverd met het FD (Fine Dust) filtersysteem: filtering in drie fasen (fijnstoffilterzak, katoenfilter en filterpatroon in teflon PTFE, M-filterklasse) die de beste filtergarantie en een hogere motorbescherming bieden
- De elektrische uitschakelvertraging garandeert de volledige en zekere lediging van de aanzuigslang
- Deze stofzuigers worden gekenmerkt door een laag geluidsniveau en toch een zéér hoge zuigkracht
- Nieuwste generatie "High efficiency" motoren



- Uitgerust met het "SHOCKING VALVE system": het halfautomatische filterreinigingssysteem dat zorgt voor een extreem lange levensduur van de filter en stopt verstopping, verzadiging en vermindering van de filtercapaciteit
- Opbergmogelijkheden voor accessoires en elektrisch snoer (10m)
- Slagvaste kunststof ABS ketel, dus roestvrij en resistent tegen alle stoffen, logen en vetten
- Inclusief professioneel accessoireset



**ghibli & wirbel**

### Power Tool Pro FD Combi:

- De Combi uitvoering is ook voorzien van een aansluiting die het mogelijk maakt om de stofzuiger automatisch te laten werken voor pneumatische machines

### POWER TOOL PRO FD 22 P EL



**Bestelnr. : 6020054**  
Industriële stof- & waterzuiger

- Vermogen: 1250 Watt
- Luchtverplaatsing: 71 l/sec
- Zuigkracht: 235 mBar
- Ketel: Kunststof 22 liter
- Aantal motoren: 1
- Accessoires Ø: 36 mm

**499€**  
prijs excl. btw

### POWER TOOL PRO FD 36 P EL



**Bestelnr. : 6020076**  
Industriële stof- & waterzuiger

- Vermogen: 1250 Watt
- Luchtverplaatsing: 71 l/sec
- Zuigkracht: 235 mBar
- Ketel: Kunststof 36 liter
- Aantal motoren: 1
- Accessoires Ø: 40 mm

**529€**  
prijs excl. btw

### POWER TOOL PRO FD 50 P EL



**Bestelnr. : 6020058**  
Industriële stof- & waterzuiger

- Vermogen: 1450 Watt
- Luchtverplaatsing: 74 l/sec
- Zuigkracht: 260 mBar
- Ketel: Kunststof 50 liter
- Aantal motoren: 1
- Accessoires Ø: 40 mm

**579€**  
prijs excl. btw

### POWER TOOL PRO FD 36 P COMBI



**Bestelnr. : 6020070**  
Industriële stof- & waterzuiger

- Vermogen: 1250 Watt
- Luchtverplaatsing: 71 l/sec
- Zuigkracht: 235 mBar
- Ketel: Kunststof 36 liter
- Aantal motoren: 1
- Accessoires Ø: 40 mm

**629€**  
prijs excl. btw

### POWER TOOL PRO FD 50 P COMBI



**Bestelnr. : 6020072**  
Industriële stof- & waterzuiger

- Vermogen: 1450 Watt
- Luchtverplaatsing: 74 l/sec
- Zuigkracht: 260 mBar
- Ketel: Kunststof 50 liter
- Aantal motoren: 1
- Accessoires Ø: 40 mm

**699€**  
prijs excl. btw



Fe



RC



## BOUWSTOFZUIGERS MET CONTINU ZUIGKRACHT



Luchtstroom bij normaal gebruik van de stofzuiger



Omgekeerde luchtstroom zorgt voor de automatische filterreiniging. Gepatenteerd NONSTOPVAC systeem zorgt voor continu zuigkracht

- Deze professionele bouwstofzuiger is voorzien van een synchronisatiesysteem dat automatisch het starten en stoppen van de stofzuiger regelt bij gebruik van elektrische (max. 2000W).
- De elektrische uitschakelvertraging garandeert de volledige en zekere lediging van de aanzuigslang
- Deze stofzuigers worden gekenmerkt door een laag geluidsniveau en toch een zéér hoge zuigkracht
- Nieuwste generatie "High efficiency" motoren
- Opbergmogelijkheden voor accessoires en elektrisch snoer (10m)
- Slagvaste kunststof ABS ketel, dus roestvrij en resistent tegen alle stoffen, logen en vetten
- Inclusief professioneel accessoireset

### WDA 40 L AS



Anti-statisch



**Bestelnr. : 13201710001**

Industriële stofzuiger voor fijnstof

- Vermogen: 1350 Watt
- Luchtverplaatsing: 76 l/sec
- Zuigkracht: 250 mBar
- Ketel: Kunststof 41 liter
- Aantal motoren: 3
- Accessoires Ø: 33 mm

**799€**  
prijs excl. btw

### WDA 40 M AS



Anti-statisch



**Bestelnr. : 13311710001**

Industriële stofzuiger voor fijnstof

- Vermogen: 1350 Watt
- Luchtverplaatsing: 76 l/sec
- Zuigkracht: 250 mBar
- Ketel: Kunststof 41 liter
- Aantal motoren: 3
- Accessoires Ø: 33 mm

**859€**  
prijs excl. btw

### WDA 40 H AS



Anti-statisch



**Bestelnr. : 13411710001**

Industriële stofzuiger voor fijnstof

- Vermogen: 1350 Watt
- Luchtverplaatsing: 76 l/sec
- Zuigkracht: 250 mBar
- Ketel: Kunststof 41 liter
- Aantal motoren: 3
- Accessoires Ø: 33 mm

**1399€**  
prijs excl. btw



# Ghibli eenschijfmachines

zie ons compleet assortiment en voorraadstatus op [www.continacgmt.nl](http://www.continacgmt.nl)

Fe



Planetaire overbrenging



Bevestiging padhouders



Robuust scharnierpunt



- De SB 143 L 10 is een laagtoerige eenschijfsmachine dat ontwikkeld is voor onderhoud, schrob- en boenwerkzaamheden
- De SB 143 L 13 is een laagtoerige eenschijfsmachine met een zwaardere 1300W motor voor het intensievere werk
- Het ergonomische handvat maakt het werken comfortabel
- Grote transportwielen: vergemakkelijkt het transport over drempels en op trappen
- Toepassingen: schoonmaakbedrijven, kantoorgebouwen, onderwijsinstellingen, gezondheidszorg, horeca, recreatie en retail
- Stofvrij schuren kan d.m.v. de optionele afzuigenheid
- Exclusief borstel

Model	SB 143 L 10	SB 143 L 13
Bestelnr.	00-183 EL-GH	00185 EL-GH
Vermogen	1000 W	1300 W
Werkbreedte	430 mm	430 mm
Omwentelingen	154 tpm	154 tpm
Vloerdruk	40,3 g/cm <sup>2</sup>	40,8 g/cm <sup>2</sup>
Geluidsniveau	54 dB(A)	54 dB(A)
Netsnoer	12 m	12 m
Afmetingen	1200x542x430 mm	1200x542x430 mm
Gewicht	41 kg	41,5 kg
Prijs excl. btw	1190€	1299€

## Ghibli schrobmachines

### ROLLY - KABEL & BATTERIJ



Dubbele afzuiging



Makkelijk transporteerbaar



Makkelijk manoeuvreerbaar



Afneembare tanks



- Ideaal voor het reinigen van ruimtes tot ± 835 m<sup>2</sup>/u
- Schrobmachine ideaal voor het reinigen van o.a. kleine ruimtes, winkels, steentapijt...
- Kan zowel schrobben als drogen
- De ingebouwde vlotter voorkomt het overlopen van de tank
- Door zijn verstelbare duwhendel kan u ook moeilijk bereikbare plaatsen reinigen
- Inclusief borstel
- ROLLY NRG 7½ M 33 BC : Werktijd batterij: ± 1u (10Ah) / ± 2u (20Ah)  
- Lithium batterijen meer dan 1000 maal oplaadbaar

Model	ROLLY NRG 7½ E 33	ROLLY NRG 7½ M 33 BC
Bestelnr.	10.6075.00	13.5075.00
Aandrijving	manueel door borstel (4 km/u)	manueel door borstel (4 km/u)
Reinigingsbreedte	1 x 330 mm	1 x 330 mm
Werkbreedte	420 mm	420 mm
Reinigingscapaciteit (theo./prakt.)	1320/800 m <sup>2</sup> /u	1390/835 m <sup>2</sup> /u
Chemicaliën tank	7,5 L	7,5 L
Vuilwater tank	8 L	8 L
Gewicht	23 kg	25,4 kg
Borsteldruk	35-71-160 gr/cm <sup>2</sup>	35-71-160 gr/cm <sup>2</sup>
Geluidsniveau	58 dB(A) - 54 dB(A) silent mode	58 dB(A) - 54 dB(A) silent mode
Voeding	elektrisch snoer 230 V (15m)	lithium batterij 24 V
Afmetingen (L-B-H)	640x450x422 mm	640x450x422 mm
Prijs excl. btw	1899€	2599€



# Ghibli schrobmachines

zie ons compleet assortiment en voorraadstatus op [www.continacgmt.nl](http://www.continacgmt.nl)

## SB 143 L 10-13

NEW

- ROYAL 15 E 38 : Schrobzuigmachine met standaard kabel van 15 meter.
- ROYAL 15 M 38 LITHIUM: Schrobzuigmachine op lithium-ion accu met on-board acculaders laden meer dan de helft van de accu in maar één uur.
- Maximale reinigingsproductiviteit van 1540 m<sup>2</sup>/u (theoretisch) - 924 m<sup>2</sup>/u in de praktijk
- Stille modus: ideaal bij het werken overdag in "gevoelige zones" zoals ziekenhuizen, rusthuizen, scholen,...
- 3 Standen regelen electronisch het watertoevoer
- Eco System: perfecte regeling van het stroomverbruik
- Zuigmond kan tot 270° draaien
- Wateropvangtank van 15L voorzien van een vlotter voorkomt overstroming
- Groot ergonomisch alu handgreep traploos instelbaar
- Borstel inbegrepen en zeer snel verwisselbaar



Model	ROYAL 15 E 38	ROYAL 15 M 38 LITHIUM
Bestelnr.	10.5050.00	13.4050.00
Aandrijving	manueel door borstel	manueel door borstel
Reinigingsbreedte	1 x 385 mm	1 x 385 mm
Werkbreedte	477 mm	477 mm
Omwentelingen	130 tpm	130 tpm
Reinigingscapaciteit (theo./prakt.)	1540/924 m <sup>2</sup> /u	1540/920 m <sup>2</sup> /u
Chemicaliën tank	15 L	15 L
Vuilwater tank	17 L	17 L
Gewicht	46.2 kg	47,15 kg
Borsteldruk	39kg - 52g/cm <sup>2</sup>	39kg - 52g/cm <sup>2</sup>
Geluidsniveau	64 dB(A) - 61 dB(A) Silent Modus	64 dB(A) - 61 dB(A) Silent Modus
Voeding	elektrisch snoer 230 V (15m)	Batterij Lithium
Werktijd/ Laadtijd	-	2u / 2u30
Afmetingen (L-B-H)	772x477x731 mm	772x477x731 mm
Prijs excl. btw	2999€	3449€

## FR 30 SM 45 BC TOUCH

- Ideaal voor het reinigen van ruimtes tot ± 1030 m<sup>2</sup>/u
- Schrobmachine ideaal voor het reinigen van o.a. garages, magazijnen...
- Werktijd batterij: ± 2u
- Kan zowel schrobben als drogen
- Door de ingebouwde vlotter wordt het risico van het overlopen van de tank voorkomen
- Voorzien van een parabolische zuigmond voor optimale wateropname
- Inclusief borstel, gelbatterij en lader



Model	FR 30 SM 45 BC TOUCH
Bestelnr.	13.4187.00
Aandrijving	manueel door borstel (4 km/u)
Reinigingsbreedte	1 x 430 mm
Werkbreedte	650 mm
Omwentelingen	120 tpm
Reinigingscapaciteit (theo./prakt.)	1720/1030 m <sup>2</sup> /u
Chemicaliën tank	30 L
Vuilwater tank	33 L
Gewicht	66/104 (incl. batterijen) kg
Borsteldruk	18 kg - 17,4 gr/cm <sup>2</sup>
Geluidsniveau	64 dB(A)
Voeding	batterij 24 V (2 x 12V 50 Ah)
Type batterij	Gel
Afmetingen (L-B-H)	1210x560x1020 mm
Prijs excl. btw	3799€

# Premium kenmerken van de **COMET** hogedrukreinigers

zie ons compleet assortiment en voorraadstatus op [www.continacgmt.nl](http://www.continacgmt.nl)



## Pompkop uit messing

Alle Comet pompkoppen zijn vervaardigd uit corrosie bestendig messing wat de levensduur aanzienlijk verhoogt (met uitzondering van de KLS 1400 EXTRA).

## Slijtvaste plunjers

Door de extreme slijtvastheid ten gevolge van de geringe oppervlakteslijtage van de volkeramische plunjers, stijgt de levensduur van de hogedrukpomp aanzienlijk. Bij de kleinere pompkoppen zijn de plunjers vervaardigd uit roestvrijstaal en zijn deze keramisch bekleed.

Deze vertonen verhoogde thermische geleidingscapaciteiten (roestvrijstaal) waardoor de temperatuur in de veelal kleinere oliecarter gereduceerd wordt. Alle Comet dubbelgelagerde krukas- hogedrukpompen beschikken over volkeramische plunjers en overgedimensioneerde oliecarthers.

## Laag toerental

Alle dubbelgelagerde Comet krukaspompen zijn uitgevoerd met een 4-polige 1400 tpm elektrische motor. Het aanwenden van dit type elektrische motor resulteert in een lagere aanloopstroom, een lagere slijtage van de bewegende delen in de pomp alsook een lager geluidsniveau. De keuze van de Pro !

## Total Stop (TS)

Alle Comet hogedrukreinigers gaan bij het sluiten van het pistool in bypass. Het water wordt met een lage druk in een apart circuit geleid. Alle Comet hogedrukreinigers met een elektrische motor zijn voorzien van een TOTAL STOP

(TS) die de motor uitschakelt vanaf het moment dat de pompkop in bypass gaat met uitzondering van de benzinemotoraangedreven hogedrukpompen, welke niet beschikken over een TOTAL STOP systeem.

## Easy Start (ES)

Alle Comet hogedrukreinigers zijn voorzien van een EASY START die ervoor zorgt dat de hogedrukreiniger onbelast wordt opgestart en dus een lagere startstroompiek vertoont.

## Anti-lekkage systeem

Aan de hydraulische zijde van de pompkop zijn de plunjers voorzien van een hogedruk en een lagedruk dichting. Indien er toch water doordringt door de hogedrukdichting dan zal dit lekkage water direct afgevoerd worden alvorens de lagedruk dichting te bereiken en eventueel in het oliecarter terecht te komen.

## Druk- en opbrengstregeling

Vanaf de KA-reeks en hoger zijn de COMET hogedrukreinigers voorzien van een druk- en opbrengstregeling en een manometer in glycerine, die precies ingesteld kan worden in functie van de reinigingstaak.

## Corrosievrije materialen

Technische storingen door corrosie kunnen niet optreden dankzij het gebruik van de messing pompkoppen. Vanaf de KLS 1680 GOLD PRO XL en hoger zijn alle onderdelen die in aanraking komen met water in roestvrijstaal of messing vervaardigd.



# Koud water hogedrukreinigers 3

zie ons compleet assortiment en voorraadstatus op [www.continacgmt.nl](http://www.continacgmt.nl)



## KLS 1400 EXTRA



NEW



ALUMINIUM POMP  
MET INDUCTIE MOTOR



### Incl. accessoires:

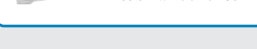
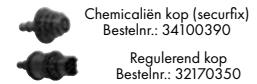

### DUTY CYCLE



**Bestelnr.: 90680101**

Hogedrukreiniger met slanghaspel

- Spanning: 1-230V
- Max. druk: 140 bar
- Motorvermogen max.: 2100 W
- Toerental: 2800 tpm
- Wateropbrengst: 400 l/uur
- Chemicaliën tank: 0,8l
- Afmetingen: 280x280x880 mm
- Gewicht: 13,5 kg

**249€**  
prijs excl. btw

## KLS 1680 GOLD PRO XL



NEW



MESSING POMP  
MET INDUCTIE MOTOR



### Incl. accessoires:

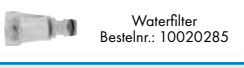
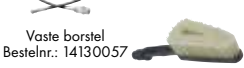
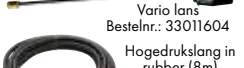
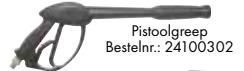

### DUTY CYCLE



**Bestelnr.: 90680122**

Hogedrukreiniger met slanghaspel onder druk

- Spanning: 1-230V
- Max. druk: 160 bar
- Motorvermogen max.: 2300 W
- Wateropbrengst: 500 l/uur
- Chemicaliën tank: 0,8l
- Afmetingen: 280x280x880 mm
- Gewicht: 14,5 kg

**449€**  
prijs excl. btw



# Koud water hogedrukreinigers 3

zie ons compleet assortiment en voorraadstatus op [www.continacgmt.nl](http://www.continacgmt.nl)

Fe



## K200 SERIES



KAN ZOWEL VERTICAAL ALS HORIZONTAAL GEBRUIKT WORDEN

- Robuuste hogedrukreinigers voor professioneel gebruik
- Pomphuis compleet in messing
- Voorzien van een axiale hogedrukpomp met 3 roestvrijstalen plunjers met keramische bekleding (enkel bij driefasige toestellen)
- Voorzien van een onderhoudsvrije inductiemotor met externe thermische beveiliging
- TOTAL STOP: schakelt de motor uit vanaf het moment dat de pompkop in bypass gaat. Werkt energiebesparend en resulteert in een geringe slijtage van de pompkop
- EASY START: de hogedrukreiniger zal onbelast opstarten waardoor de aanloopstroom sterk gereduceerd wordt
- Kan zowel horizontaal als verticaal gebruikt worden
- Voorzien van handige opberging voor accessoires en het elektrische netsnoer
- Zeer stevig onderstel
- Dosering van chemicaliën, regelbaar op lage druk en voorzien van een 3.5 l afneembaar chemicaliën reservoir
- CLASSIC : geleverd met pistoolgreep, rubberen hogedrukslang van 10 m, lans met regelbare sproeikop en vuilfrees
- EXTRA: geleverd met pistoolgreep, rubberen hogedrukslang van 15 meter op haspel, lans met regelbare sproeikop en vuilfrees



### K 200 10/150 M CLASSIC



Incl. accessoires:



#### DUTY CYCLE



Bestelnr.: 90570500

- Spanning: 1-230V
- Max. druk: 150 bar
- Motorvermogen max.: 2900 W
- Wateropbrengst: 600 l/uur
- Chemicaliën tank: 3,5 l
- Toerental: 2800 tpm
- Afmetingen: 540x440x680 mm
- Gewicht: 37 kg



MESSING AXIAALPOMP

899€  
prijs excl. btw

### K 200 10/150 M EXTRA



Incl. accessoires:



#### DUTY CYCLE



Bestelnr.: 90570501

- Spanning: 1-230V
- Max. druk: 150 bar
- Motorvermogen max.: 2900 W
- Wateropbrengst: 600 l/uur
- Chemicaliën tank: 3,5 l
- Toerental: 2800 tpm
- Afmetingen: 540x440x990 mm
- Gewicht: 47 kg



MESSING AXIAALPOMP

999€  
prijs excl. btw

# Koud water hogedrukreinigers 3

zie ons compleet assortiment en voorraadstatus op [www.continacgmt.nl](http://www.continacgmt.nl)

ETM 130



## DUTY CYCLE



Bestelnr.: 90550001

- Spanning: 1-230V
- Max. druk: 130 bar
- Motorvermogen max.: 2900 W
- Wateropbrengst: 720 l/uur
- Toerental: 2800 tpm

Incl. accessoires:



MESSING AXIAALPOMP

- Afmetingen: 260x470x370 mm
- Gewicht: 27 kg

**899€**  
prijs excl. btw

OPTIONEEL: PROFESSIONELE OPPERVLAKTE REINIGER



Bestelnr.: 33010710

2 Standen:

- High Pressure: voor harde ondergrond: klinkers / stenen
- Low Pressure: voor gevoelige ondergrond: hout / bankirai

**199€**  
prijs excl. btw



K 200 12/130 M EXTRA



## DUTY CYCLE



Bestelnr.: 90570505

- Spanning: 1-230V
- Max. druk: 130 bar
- Motorvermogen max.: 2900 W
- Wateropbrengst: 720 l/uur
- Chemicaliën tank: 3,5 l
- Toerental: 2800 tpm
- Afmetingen: 540x440x990 mm
- Gewicht: 47 kg

Incl. accessoires:



MESSING AXIAALPOMP

**999€**  
prijs excl. btw

K 200 12/200 T EXTRA



## DUTY CYCLE



Bestelnr.: 90570507

- Spanning: 3-400V
- Max. druk: 200 bar
- Motorvermogen max.: 4300 W
- Wateropbrengst: 720 l/uur
- Chemicaliën tank: 3,5 l
- Toerental: 2800 tpm
- Afmetingen: 540x440x990 mm
- Gewicht: 50 kg

Incl. accessoires:



MESSING AXIAALPOMP

**1299€**  
prijs excl. btw

# Heavy duty koud water hogedrukreinigers - 1400tpm <sup>3</sup>

Zie ons compleet assortiment en voorraadstatus op [www.continacgmt.nl](http://www.continacgmt.nl)

## K250 SERIES



KAN ZOWEL  
VERTICAAL  
ALS HORIZONTAAL  
GEBRUIKT WORDEN

### OPTIE: PROFESSIONELE OPPERVLAKTE REINIGER

**Bestelnr.: 33010710**

2 Standen:

- High Pressure: voor harde ondergrond: klinkers / stenen
- Low Pressure: voor gevoelige ondergrond: hout / bankirai



**199€**  
prijs excl. btw

- Heavy duty hogedrukreinigers voor intensief gebruik
- Uiterst mobiel dankzij grote, robuuste wielen van 220 mm
- Voorzien van een heavy duty krukas pomp met 3 volkeramische pluniers met een hoogrendement en lange levensduur
- Voorzien van een onderhoudsvrije, laagtoerige 4 polige inductiemotor (1400tpm), die borg staat voor een stille werking, een lagere aanloopstroom en een geringere slijtage van de pompkop.
- Voorzien van een manometer
- Pomphuis compleet in messing
- TOTAL STOP: schakelt de motor uit vanaf het moment dat de pompkop in bypass gaat. Werkt energiebesparend en resulteert in een geringe slijtage van de pompkop.
- EASY START: de hogedrukreiniger zal onbelast opstarten waardoor de aanloopstroom sterk gereduceerd wordt.
- Kan zowel horizontaal als verticaal gebruikt worden
- Voorzien van handige opberging voor accessoires en het elektrische netsnoer
- Zeer stevig onderstel
- Dosering van chemicaliën, regelbaar op lage druk en voorzien van een 3.5 l afneembaar chemicaliën reservoir
- CLASSIC: geleverd met pistoolgreep, rubberen hogedrukslang 10m, lans met regelbare sproeikop en vuilfrees
- EXTRA: geleverd met pistoolgreep, rubberen hogedrukslang met staalinlage 15m op haspel, lans met regelbare sproeikop en vuilfrees



### K 250 11 / 160 M CLASSIC



Incl. accessoires:



MESSING KRUKASPOMP

### DUTY CYCLE



**Bestelnr.: 90570075**

- Spanning: 1-230V
- Max. druk: 160 bar
- Motorvermogen max.: 3300 W
- Wateropbrengst: 660 l/uur
- Chemicaliën tank: 3,5 l
- Toerental: 1400 tpm
- Afmetingen: 540x440x990 mm
- Gewicht: 40 kg

**1299€**  
prijs excl. btw

### K 250 11 / 160 M EXTRA



Incl. accessoires:



MESSING KRUKASPOMP

### DUTY CYCLE



**Bestelnr.: 90570005**

- Spanning: 1-230V
- Max. druk: 160 bar
- Motorvermogen max.: 3300 W
- Wateropbrengst: 660 l/uur
- Chemicaliën tank: 3,5 l
- Toerental: 1400 tpm
- Afmetingen: 540x440x990 mm
- Gewicht: 50 kg

**1479€**  
prijs excl. btw

# Heavy duty koud water hogedrukreinigers - 1400tpm <sup>3</sup>

zie ons compleet assortiment en voorraadstatus op [www.continacgmt.nl](http://www.continacgmt.nl)

## K 250 10/150 M STATIC (1-230V)



### Incl. accessoires:



### Optie: Vuilfreees

Bestelnr. : 33010781



### DUTY CYCLE



Bestelnr.: 90572001

- Spanning: 1-230V
- Max. druk: 150 bar
- Motorvermogen max.: 2900 W
- Wateropbrengst: 600 l/uur
- Toerental: 1400 tpm
- Afmetingen: 550x350x350 mm
- Gewicht: 40 kg



MESSING KRUKASPOMP

1339€  
prijs excl. btw

## K 250 15/170 T STATIC (3-400V)



### Incl. accessoires:



### Optie: Vuilfreees

Bestelnr. : 33010893



### DUTY CYCLE



Bestelnr.: 90572002

- Spanning: 3-400V
- Max. druk: 170 bar
- Motorvermogen max.: 5000 W
- Wateropbrengst: 900 l/uur
- Toerental: 1400 tpm
- Afmetingen: 550x350x350 mm
- Gewicht: 40 kg



MESSING KRUKASPOMP

1499€  
prijs excl. btw

## K 250 15/170 T EXTRA (3-400V)



### Incl. accessoires:



MESSING KRUKASPOMP

### DUTY CYCLE



Bestelnr.: 90570009

- Spanning: 3-400V
- Max. druk: 170 bar
- Motorvermogen max.: 5000 W
- Wateropbrengst: 900 l/uur
- Chemicaliën tank: 3,5 l
- Toerental: 1400 tpm
- Afmetingen: 540x440x990 mm
- Gewicht: 50 kg

1599€  
prijs excl. btw

## K 250 11/210 T EXTRA (3-400V)



### Incl. accessoires:



MESSING KRUKASPOMP

### DUTY CYCLE



Bestelnr.: 90570011

- Spanning: 3-400V
- Max. druk: 210 bar
- Motorvermogen max.: 5000 W
- Wateropbrengst: 660 l/uur
- Chemicaliën tank: 3,5 l
- Toerental: 1400 tpm
- Afmetingen: 540x440x990 mm
- Gewicht: 50 kg

1599€  
prijs excl. btw

# Heavy duty koud water hogedrukreinigers - 1400tpm <sup>3</sup>

zie ons compleet assortiment en voorraadstatus op [www.continacgmt.nl](http://www.continacgmt.nl)

K STEEL 3.11 TS 11/120M



HOT WATER SEALS



MESSING KRUKASPOMP



DUTY CYCLE



Bestelnr.: 90650001

- Spanning: 1-230V
- Max. druk: 120 bar
- Motorvermogen max.: 2200 W
- Wateropbrengst: 660 l/uur
- Toerental: 1400 tpm
- Afmetingen: 850x540x950 mm
- Gewicht: 62 kg

**1899€**  
prijs excl. btw

Incl. accessoires:



OPTIE: VUILFREES

Bestelnr. : 33010782



**99€**  
prijs excl. btw



K STEEL 6.15 TS 15/170T



HOT WATER SEALS



MESSING KRUKASPOMP



DUTY CYCLE



Bestelnr.: 90650003

- Spanning: 3-400V
- Max. druk: 170 bar
- Motorvermogen max.: 4000 W
- Wateropbrengst: 900 l/uur
- Toerental: 1400 tpm
- Afmetingen: 850x540x950 mm
- Gewicht: 63 kg

**2199€**  
prijs excl. btw

Incl. accessoires:



OPTIE: VUILFREES

Bestelnr. : 33010893



**99€**  
prijs excl. btw





# Heavy duty koud water hogedrukreinigers - 1400tpm <sup>3</sup>

zie ons compleet assortiment en voorraadstatus op [www.continacgmt.nl](http://www.continacgmt.nl)

K STEEL 8.16 TS 16/200T



HOT WATER SEALS



MESSING KRUKASPOMP



DUTY CYCLE  
■ ■ ■ ■ ■ □

Bestelnr.: 90650004

- Spanning: 3-400V
- Max. druk: 200 bar
- Motorvermogen max.: 5500 W
- Wateropbrengst: 960 l/uur
- Toerental: 1400 tpm
- Afmetingen: 850x540x950 mm
- Gewicht: 65 kg

Incl. accessoires:



Pistool  
Bestelnr.: 24100182

Lans  
Bestelnr.: 33010787

Hogedrukslang 8m  
Bestelnr.: 33010987

OPTIE: VUILFREES

Bestelnr. : 33010782

99€  
prijs excl. btw

2399€  
prijs excl. btw



K STEEL XL 10.15 TS 15/270 T



HOT WATER SEALS

PREMIUM



MESSING KRUKASPOMP



DUTY CYCLE  
■ ■ ■ ■ ■ ■

Bestelnr.: 90650103

- Spanning: 3-400V
- Max. druk: 270 bar
- Motorvermogen max.: 8500 W
- Wateropbrengst: 900 l/uur
- Toerental: 1400 tpm
- Afmetingen: 850x580x1050 mm
- Gewicht: 75 kg

Incl. accessoires:



Pistoolgreep  
Bestelnr.: 24100277

Gebogen lans  
Bestelnr.: 33010976

Hogedrukslang 10m  
Bestelnr.: 33010776

Optie: Vuilfrees

Bestelnr. : 33010777

99€  
prijs excl. btw

3099€  
prijs excl. btw



# Koud water hogedrukreinigers met benzinemotors 3

zie ons compleet assortiment en voorraadstatus op [www.continacgmt.nl](http://www.continacgmt.nl)

FDX BLADE S 13/150 HONDA GP 160



MESSING AXIAALPOMP

POWERED by  
**HONDA**<sup>TM</sup>

## DUTY CYCLE



**Bestelnr.: 90660512**

Professionele Comet hogedrukreiniger met 5.0 PK Honda benzine motor en messing krukaspomp met 3 keramische plunjers. Compleet geleverd met accessoires en gemonteerd op extra stevig metalen onderstel.

- Autonome hogedrukreiniger op Honda GP-benzinemotor
- Gemonteerd op mobiel metalen, uitgebalanceerd onderstel voorzien van stevige wielen
- Voorzien van een krukaspomp messing pomp met 3 keramische plunjers en koperen pompkop
- In hoogte verstelbaar en inklapbare hendel
- Lage druk chemicaliën aanzuiging
- Voorzien van drukmeter
- Voorzien van een rubberen HD slang van 10 meter

- Max. druk: 150 bar
- Motorvermogen: 5 PK
- Wateropbrengst: 780 l/uur
- Afmetingen: 640x450x850 mm
- Gewicht: 30 kg

**1099€**  
prijs excl. btw



## Incl. accessoires:



Pistoolgreep  
Bestelnr.: 24100118

Gebogen lans  
Bestelnr.: 33011284

Hogedrukslang 10m  
Bestelnr.: 33011637

Standaard sproeier  
Bestelnr.: 34000797

## OPTIE: VUILFREES

**Bestelnr. : 33010893**



**99€**  
prijs excl. btw



FDX BLADE S 13/180 HONDA GX200



MESSING KRUKASPOMP

POWERED by  
**HONDA**<sup>TM</sup>

## DUTY CYCLE



**Bestelnr.: 90660513**

Professionele Comet hogedrukreiniger met 6.0 PK Honda benzine motor en messing krukaspomp met 3 keramische plunjers. Compleet geleverd met accessoires en gemonteerd op extra stevig metalen onderstel.

- Autonome hogedrukreiniger op Honda GX-benzinemotor
- Gemonteerd op mobiel metalen, uitgebalanceerd onderstel voorzien van stevige wielen
- Voorzien van een krukaspomp messing pomp met 3 keramische plunjers en koperen pompkop
- In hoogte verstelbaar en inklapbare hendel
- Lage druk chemicaliën aanzuiging
- Voorzien van drukmeter
- Voorzien van een rubberen HD slang van 10 meter

- Max. druk: 180 bar
- Motorvermogen: 6 PK
- Wateropbrengst: 780 l/uur
- Afmetingen: 670x550x890 mm
- Gewicht: 34 kg

**1499€**  
prijs excl. btw



## Incl. accessoires:



Pistoolgreep  
Bestelnr.: 24100118

Gebogen lans  
Bestelnr.: 33011258

Hogedrukslang 10m  
Bestelnr.: 33011637

Standaard sproeier  
Bestelnr.: 34000717

## OPTIE: VUILFREES

**Bestelnr. : 33010782**



**99€**  
prijs excl. btw



# Heavy duty koud water hogedrukreinigers met benzinemotors 3

zie ons compleet assortiment en voorraadstatus op [www.continacgmt.nl](http://www.continacgmt.nl)

FDX BLADE XL 9.15 15/220 G - HONDA GX270



POWERED by  
**HONDA**™

## DUTY CYCLE



MESSING KRUKASPOMP

**Bestelnr.: 90660103**

- Autonome heavy duty koudwater hogedrukreiniger op benzine 13 PK HONDA GX 270
- Voorzien van een krukaspomp met 3 volkeramische pluniers en messing pomphuis met een hoog rendement en langere levensduur
- Robuust onderstel met 2 luchtbanden
- Metalen behuizing ter bescherming van de krukaspomp
- Voorzien van houders voor pistoolgreep, lans en hogedrukslang
- Chemicaliën injector op lage druk
- De pomp wordt beschermd door een thermostatische klep en grof vuil filter
- Geleverd met pistoolgreep, rubberen hogedrukslang met staalinlage 10m en lans met regelbare sproeikop
- TIP: plaats bokaalfilterelement voor pompingang
- Max. druk: 220 bar
- Motorvermogen: 9 PK
- Wateropbrengst: 900 l/h
- Toerental: 3400 tpm
- Afmetingen: 850x580x1050 mm
- Gewicht: 48 kg



**2199€**  
prijs excl. btw

## Incl. accessoires:



Pistoolgreep  
Bestelnr.: 24100182

Gebogen lans  
Bestelnr.: 33010787

Hogedrukslang 10m  
Bestelnr.: 33011439

## OPTIE: VUILFREES

**Bestelnr. : 33010782**



**99€**  
prijs excl. btw



FDX BLADE XL PRO 13.15 15/280 G - HONDA GX390 - LAAGTOERIG (MET REDUCTIEKAST)



POWERED by  
**HONDA**™



MESSING KRUKASPOMP  
MET REDUCTIEKAST VOOR  
LANGERE LEVENSDUUR

## DUTY CYCLE



**Bestelnr.: 90660108**

- Autonome heavy duty koudwater hogedrukreiniger op benzine
- 13 PK HONDA GX 390
- Inclusief reductiekast waardoor pomp maar op 1560 tpm draait, wat een langere levensduur van de pomp tot gevolg heeft
- Inclusief gasregeling : snelheidsreductie wanneer de pomp in bypass-fase is
- Voorzien van een "Premium" krukaspomp met 3 volkeramische pluniers en messing pomphuis met een hoog rendement en langere levensduur
- Robuust onderstel met 2 luchtbanden
- Metalen behuizing ter bescherming van de krukaspomp
- Voorzien van houders voor pistoolgreep, lans en hogedrukslang
- Chemicaliën injector op lage druk
- De pomp wordt beschermd door een thermostatische klep en grof vuil filter
- Geleverd met pistoolgreep, rubberen hogedrukslang met staalinlage 10m en lans met regelbare sproeikop
- TIP: plaats bokaalfilterelement voor pompingang
- Max. druk: 280 bar
- Motorvermogen: 13 PK
- Wateropbrengst: 900 l/h
- Toerental: 1560 tpm
- Afmetingen: 850x580x1050 mm
- Gewicht: 50 kg



**2999€**  
prijs excl. btw

## Incl. accessoires:



Pistoolgreep  
Bestelnr.: 24100182

Gebogen lans  
Bestelnr.: 33010787

Hogedrukslang 10m  
Bestelnr.: 33010776

## OPTIE: VUILFREES

**Bestelnr. : 33010781**



**2999€**  
prijs excl. btw





# Warm water hogedrukreinigers 3

zie ons compleet assortiment en voorraadstatus op [www.continacgmt.nl](http://www.continacgmt.nl)

Fe



## KP SERIES

- Compacte warmwater hogedrukreiniger tot max. 110°C
- Voorzien van 3 roestvrijstalen pluñers met keramische bekleding
- Pomphuis compleet in messing
- Voorzien van een traploze regeling van de thermostaat
- Voorzien van een manometer
- Voorzien van een onderhoudsvrije 2-polige inductiemotor met externe thermische beveiliging
- TOTAL STOP: schakelt de motor uit vanaf het moment dat de pompkop in bypass gaat. Werkt energiebesparend en resulteert in een geringe slijtage van de pompkop.
- EASY START: de hogedrukreiniger zal onbelast opstarten waardoor de aanloopstroom sterk gereduceerd wordt.
- Dosering van chemicaliën tanken onder lage druk
- Voorzien van ingebouwde brandstoftank 15 liter en chemicaliën tank 3.5 liter
- Geleverd met pistoolgreep, rubberen hogedruk slang met staañlauge, lans met regelbare sproeikop
- Inclusief veiligheidsventiel voor bescherming van de boiler en thermische beveiliging van de boiler
- Inclusief "No fuel" indicatie

## KP PRO EXTRA voordelen:

- Heavy duty hogedrukreiniger tot max. 110°C op 230V / 3-400V
- DELAYED TOTAL STOP: schakelt de motor vertraagd uit vanaf het moment dat de pompkop in bypass gaat. Werkt energiebesparend en resulteert in een geringe slijtage van de pompkop.
- Voorzien van een krukas pomp met 3 volkeramische pluñers en messing pomphuis met een hoog rendement
- 4-Polige motor (1400 tpm) met dubbele lagering voor intensief gebruik
- Druk regelbaar op pistoolgreep



### KP CLASSIC 3.10 10/140 M



#### Incl. accessoires:



#### DUTY CYCLE

Bestelnr.: 90610001

- Spanning: 1-230V
- Max. druk: 140 bar
- Motorvermogen max.: 2900 W
- Wateropbrengst: 600 l/uur
- Toerental: 2800 tpm
- Chemicaliën tank: 3,5 l
- Temperatuur max.: 110°C
- Dieseltank: 15 l
- Brandstofverbruik: 3,5 kg/u
- Afmetingen: 1040x620x840 mm
- Gewicht: 100 kg

MESSING AXIAALPOMP

#### OPTIE: VUILFREES

Bestelnr. : 33011052

- voor koud water toepassingen

99€  
prijs excl. btw

2499€  
prijs excl. btw

### KP EXTRA 3.10 10/140 M



#### Incl. accessoires:



#### DUTY CYCLE

Bestelnr.: 90610003

- Spanning: 1-230V
- Max. druk: 140 bar
- Motorvermogen max.: 2900 W
- Wateropbrengst: 600 l/uur
- Toerental: 2800 tpm
- Chemicaliën tank: 3,5 l
- Temperatuur max.: 110°C
- Dieseltank: 15 l
- Brandstofverbruik: 3,5 kg/u
- Afmetingen: 1040x620x840 mm
- Gewicht: 100 kg

MESSING AXIAALPOMP

#### OPTIE: VUILFREES

Bestelnr. : 33011052

- voor koud water toepassingen

99€  
prijs excl. btw

2799€  
prijs excl. btw

# Warm water hogedrukreinigers - 1400tpm <sup>3</sup>

zie ons compleet assortiment en voorraadstatus op [www.continacgmt.nl](http://www.continacgmt.nl)

## KP PRO EXTRA 3.10 10/150 M



DELAYED  
TOTAL  
STOP

Incl. accessoires:



### DUTY CYCLE



**Bestelnr.: 90610103**

- Spanning: 1-230V
- Max. druk: 150 bar
- Motorvermogen max.: 3000 W
- Wateropbrengst: 600 l/uur
- Toerental: 1400 tpm
- Chemicaliën tank: 3,5 l
- Temperatuur max.: 110°C
- Dieseltank: 15 l
- Brandstofverbruik: 3,5 kg/u
- Afmetingen: 1040x620x840 mm
- Gewicht: 100 kg

MESSING KRUKASPOMP

### OPTIE: VUILFREES

**Bestelnr. : 33010777**

- voor koud water toepassingen



**3149€**

prijs excl. btw

## KP PRO EXTRA 5.12 12/200 T



DELAYED  
TOTAL  
STOP

Incl. accessoires:



### DUTY CYCLE



**Bestelnr.: 90610104**

- Spanning: 3-400V
- Max. druk: 200 bar
- Motorvermogen max.: 5300 W
- Wateropbrengst: 720 l/uur
- Toerental: 1400 tpm
- Chemicaliën tank: 3,5 l
- Temperatuur max.: 110°C
- Dieseltank: 15 l
- Brandstofverbruik: 3,5 kg/u
- Afmetingen: 1040x620x840 mm
- Gewicht: 105 kg

MESSING KRUKASPOMP

### OPTIE: VUILFREES

**Bestelnr. : 33010777**

- voor koud water toepassingen



**3299€**

prijs excl. btw





Fe



RC



## KM SERIES



- Voorzien van een stalen onderstel en sterke carrosserie, geschikt voor intensief gebruik
- Toevoerwaterfilter voor grof vuil, gemakkelijk te reinigen
- Grote rubberen wielen
- Voorzien van een krukaspomp met 3 volkeramische pluniers en messing pomphuis met een hoog rendement
- 4-Polige motor (1400 tpm) met dubbele lagering voor intensief gebruik
- DELAYED TOTAL STOP: schakelt de motor vertraagd uit vanaf het moment dat de pompkop in bypass gaat. Werkt energiebesparend en resulteert in een geringe slijtage van de pompkop
- Voorzien van een traploze regeling van de thermostaat
- Verticale brander met dubbele spiraal
- Extern branderhuis in inox
- Hoog vermogende rendementsbrander met constante watertemperatuur
- Voorzien van een controlepaneel op laagspanning
- Voorzien van ingebouwde brandstoftank van 18 liter en chemicaliën tank van 3.5 liter
- Chemicaliën tanksysteem onder lage druk
- Geleverd met pistoolgreep, lans en rubberen hogedrukslang met staalinlage 15m op haspel

## KM CLASSIC:

- Heavy duty warmwater hogedrukreiniger 180 of 200 bar tot max. 110°C op 400V

## KM EXTRA:

- Heavy duty warmwater hogedrukreiniger 200 bar tot max. 140°C op 400V
- TOTAL SHUTDOWN: de machine stopt na circa 15 min. in geval van verlies in het hydraulische systeem of bij waterverlies
- Vlambewaking
- Conform aan PED 97/23/CE cat.2 van verlies
- 2 Motoren:
  - Voor de pomp
  - Voor de ventilator van de brander

**COMET**

### KM CLASSIC 3.11 11/120 + AVT



DELAYED TOTAL STOP

#### DUTY CYCLE



**Bestelnr.: 90600310**

- Spanning: 1-230V
- Max. druk: 120 bar
- Motorvermogen max.: 2200 W
- Wateropbrengst: 660 l/uur
- Toerental: 1400 tpm
- Chemicaliën tank: 3,5 l
- Temperatuur max.: 110°C
- Dieseltank: 18 l
- Brandstofverbruik: 3,5 kg/u
- Afmetingen: 950x620x850 mm
- Gewicht: 120 kg



**3299€**  
prijs excl. btw

#### Incl. accessoires:



#### OPTIE: VUILFREES

**Bestelnr. : 33010893**

- voor koud water toepassingen
- 99€**  
prijs excl. btw



MESSING KRUKASPOMP

# Heavy duty warm water hogedrukreinigers - 1400tpm <sup>3</sup>

zie ons compleet assortiment en voorraadstatus op [www.continacgmt.nl](http://www.continacgmt.nl)

## KM CLASSIC 5.13 13/180 T + AVT

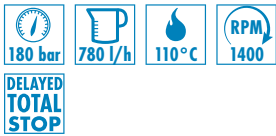

Incl. accessoires:



### DUTY CYCLE



**Bestelnr.: 90600311**

- Spanning: 3-400V
- Max. druk: 180 bar
- Motorvermogen max.: 4900 W
- Wateropbrengst: 780 l/uur
- Toerental: 1400 tpm
- Chemicaliën tank: 3,5 l
- Temperatuur max.: 110°C
- Dieseltank: 18 l
- Brandstofverbruik: 4,6 kg/u
- Afmetingen: 950x620x850 mm
- Gewicht: 110 kg

MESSING KRUKASPOMP

### OPTIE: VUILFREES

**Bestelnr. : 33010782**

- voor koud water toepassingen

99€  
prijs excl. btw

**3399€**  
prijs excl. btw

## KM CLASSIC 8.15 15/200 T + AVT

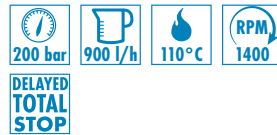

Incl. accessoires:



### DUTY CYCLE



**Bestelnr.: 90600323**

- Spanning: 3-400V
- Max. druk: 200 bar
- Motorvermogen max.: 6500 W
- Wateropbrengst: 900 l/uur
- Toerental: 1400 tpm
- Chemicaliën tank: 3,5 l
- Temperatuur max.: 110°C
- Dieseltank: 18 l
- Brandstofverbruik: 5,7 kg/u
- Afmetingen: 950x620x850 mm
- Gewicht: 125 kg

MESSING KRUKASPOMP

### OPTIE: VUILFREES

**Bestelnr. : 33010893**

- voor koud water toepassingen

99€  
prijs excl. btw

**3799€**  
prijs excl. btw

## KM EXTRA 8.15 15/200 T + AVT

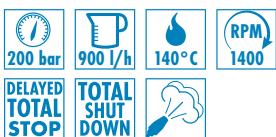

Incl. accessoires:



### DUTY CYCLE



**Bestelnr.: 90600521**

- Spanning: 3-400V
- Max. druk: 30>200 bar
- Motorvermogen max.: 6500 W
- Wateropbrengst: 330>900 l/uur
- Toerental: 1400 tpm
- Chemicaliën tank: 3,5 l
- Temperatuur max.: 85>140°C
- Dieseltank: 18 l
- Brandstofverbruik: 5,7 kg/u
- Afmetingen: 950x620x850 mm
- Gewicht: 128 kg

### OPTIE: VUILFREES

**Bestelnr. : 33010782**

- voor koud water toepassingen

99€  
prijs excl. btw

MESSING KRUKASPOMP

**4199€**  
prijs excl. btw

# Heavy duty warm water hogedrukreinigers - 1400tpm <sup>3</sup>

zie ons compleet assortiment en voorraadstatus op [www.continacgmt.nl](http://www.continacgmt.nl)

KF CLASSIC PREMIUM 9.16 TRF + AVT



## DUTY CYCLE



### Bestelnr.: 90510305

- Heavy duty warmwater hogedrukreiniger met maximale werkdruk van 200 bar en 110°C
- Voorzien van een "Premium" krukaspomp met 3 keramische pluniers en messing pomphuis met een hoog rendement
- Voorzien van een onderhoudsvrije 4-polige inductiemotor ( 1400 tpm) met dubbele lagering voor intensief gebruik
- Stalen onderstel en sterke behuizing , geschikt voor intensief gebruik
- Toevoer waterfilter voor grof vuil, gemakkelijk te reinigen
- Grote rubberen wielen met een diameter van 300 mm
- DELAYED TOTAL STOP: schakelt de motor vertraagd uit vanaf het moment dat de pompkop in bypass gaat. Werkt energiebesparend en resulteert in een geringe slijtage van de pompkop.
- Exclusief en duurzaam, gepatenteerd dichtingssysteem waardoor de kans op drukstoten vermindert
- Verticale brander met dubbele spiraal
- Flow switch gestuurde brander
- Extern branderhuis in roestvrij staal
- Hoog rendementsbrander met constante watertemperatuur
- Laagspannings controlepaneel
- Voorzien van ingebouwde brandstoftank van 19 liter en chemicaliën tank van 16 liter
- Chemicaliën tanksysteem op lage druk
- Geleverd met pistoolgreep, lans en rubberen hogedrukslang met staalinlage 20m op haspel
- 2 Motoren:
  - Voor de pomp
  - Voor de ventilator van de brander

- Spanning: 3-400V
- Max. druk: 210 bar
- Motorvermogen max.: 7000 W
- Wateropbrengst: 960 l/uur
- Toerental: 1400 tpm
- Chemicaliën tank: 16 l
- Temperatuur max.: 110°C
- Dieseltank: 19 l
- Brandstofverbruik: 6,4 kg/u
- Afmetingen: 1320x820x860 mm
- Gewicht: 152 kg

**4399€**  
prijs excl. btw

### Incl. accessoires:



### OPTIE: VUILFREES

#### Bestelnr. : 33010915

- voor koud water toepassingen

**49€**  
prijs excl. btw

### PREMIUM



MESSING KRUKASPOMP





# Heavy duty warm water hogedrukreinigers - 1400tpm <sup>3</sup>

zie ons compleet assortiment en voorraadstatus op [www.continacgmt.nl](http://www.continacgmt.nl)

KF EXTRA PREMIUM 9.16 TRF + AVT

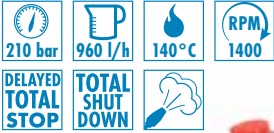

## DUTY CYCLE



Bestelnr.: 90510801

- Heavy duty warmwater hogedrukreiniger met maximale werkdruk van 200 bar en 140°C
- Voorzien van een "Premium" krukaspomp met 3 keramische pluniers en messing pomphuis met een hoog rendement
- Voorzien van een onderhoudsvrije 4-polige inductiemotor (1400 tpm) met dubbele lagering voor intensief gebruik
- Stalen onderstel en sterke behuizing, geschikt voor intensief gebruik
- Toevoer waterfilter voor grof vuil, gemakkelijk te reinigen
- Voorzien van ingebouwde brandstoftank van 19 liter en chemicaliën tank van 16 liter
- Chemicaliën tanksysteem op hoge druk
- Waterverzachter met pomp en tank
- Grote rubberen wielen met een diameter van 300 mm
- DELAYED TOTAL STOP: schakelt de motor vertraagd uit vanaf het moment dat de pompkop in bypass gaat. Werkt energiebesparend en resulteert in een geringe slijtage van de pompkop.
- TOTAL SHUTDOWN: de machine stopt na circa 15 min.
- Exclusief en duurzaam, gepatenteerd dichtingssysteem waardoor de kans op drukstoten vermindert
- Verticale brander met dubbele spiraal
- Extern branderhuis in roestvrij staal
- Hoog rendementsbrander met constante watertemperatuur
- Vlambewaking
- Conform aan PED 97/23/CE cat.2
- Geleverd met pistoolgreep, lans en rubberen hogedrukslang met staalinlage 20m op haspel
- 2 Motoren:
  - Voor de pomp
  - Voor de ventilator van de brander

- Spanning: 3-400V
- Max. druk: 210 bar
- Motorvermogen max.: 7600 W
- Wateropbrengst: 960 l/uur
- Toerental: 1400 tpm
- Chemicaliën tank: 16 l
- Temperatuur max.: 85>140°C
- Dieseltank: 19 l
- Brandstofverbruik: 6,4 kg/u
- Afmetingen: 1320x820x960 mm
- Gewicht: 152 kg

**4999€**  
prijs excl. btw

## Incl. accessoires:



## OPTIE: VUILFREES

Bestelnr. : 33010897

- voor koud water toepassingen

**129€**  
prijs excl. btw

## PREMIUM



MESSING KRUKASPOMP









Fe



# LED verlichting met snoer

zie ons compleet assortiment en voorraadstatus op [www.continacgmt.nl](http://www.continacgmt.nl)

## FLATO LED 17W



NEW



**Bestelnr. (1-230 V): 830622021**

Mobiele bouwlamp ontworpen voor toepassingen waar de verlichtingsnormen CRI <80 toestaan

- Lichtstroom: 1750 lm
- Materiaal behuizing: PP
- Kleurentemperatuur: 4000 K
- Nominaal vermogen: 17 W
- Afmetingen: 132x185x74mm
- Gewicht: 0,65 kg

**35€**  
prijs excl. btw

## FLATO LED 47W



NEW



**Bestelnr. (1-230 V): 830622199**

Mobiele bouwlamp ontworpen voor toepassingen waar de verlichtingsnormen CRI <80 toestaan

- Lichtstroom: 4600 lm
- Materiaal behuizing: PP
- Energie-efficiëntieklasse: E
- Kleurentemperatuur: 4000 K
- Nominaal vermogen: 47 W
- Afmetingen: 236x261x64mm
- Gewicht: 1 kg

**55€**  
prijs excl. btw

## MAGNUM FUTURE LED XS 2300LM



NEW



**Bestelnr. (1-230 V): 830248405**

Mobiele bouwlamp Magnum Future Led xs 2300 lm met 1x max. 3250W stopcontact voor het verlichten van werkplaatsen of garages

- Lichtstroom: 2300 lm
- Materiaal behuizing: PP
- Stralingshoek: 120°
- Energie-efficiëntieklasse: D
- Stopcontacten: 1x max. 3250W

- Kleurentemperatuur: 4000K
- Nominaal vermogen: 20 W
- Afmetingen: 192x193x123mm
- Gewicht: 1,1kg

**75€**  
prijs excl. btw

## GIANT LED EVO 33.000LM



NEW



**Bestelnr. (1-230 V): 830901256**

Mobiele bouwlamp Giant Led Evo 33.000Lm met 2 stopcontacten en 5m rubberen kabel

- Lichtstroom: 33144 lm
- Lichtrendement: 137 lm/Watt
- Energie-efficiëntieklasse: C
- Stopcontacten: max. 1625W per stopcontact
- Kleurentemperatuur: 4000 K
- Kleurweergave index: >80
- Nominaal vermogen: 227 W
- Frequentie: 50 Hz
- Afmetingen: 740x420x320mm
- Gewicht: 5.3 kg

**299€**  
prijs excl. btw



## METALEN STATIEF 3M



**Bestelnr.: 830000294**

- Hoogte uitgeklapt: 300 cm
- Hoogte ingeklapt: 122 cm
- Afstand tussen poten: 134 cm
- Diameter buis (steun): 2,5 cm
- Draagvermogen: 30 kg
- Gewicht: 5,4 kg

**99€**  
prijs excl. btw

### OPTIE: DWARSSTANG MONTAGE



**Bestelnr.: 830000300**

**39€**  
prijs excl. btw

### OPTIE: QUICK ADAPTOR



**Bestelnr.: 830000812**

**22€**  
prijs excl. btw

# LED verlichting met snoer

zie ons compleet assortiment en voorraadstatus op [www.continacgmt.nl](http://www.continacgmt.nl)

## MAGNUM FUTURE LED XL



### Bestelnr. (1-230 V): 830247453

- Lichtstroom: 6500lm
- Nominale waarde lamp: 50 Watt
- Gewicht: 3,4 kg

**145€**  
prijs excl. btw

### Bestelnr. (1-230 V): 830248931

- Lichtstroom: 11000lm
- Nominale waarde lamp: 78 Watt
- Gewicht: 3,6 kg

**179€**  
prijs excl. btw

### Bestelnr. (1-230 V): 830244582

- Lichtstroom: 14000lm
- Nominale waarde lamp: 105 Watt
- Gewicht: 3,7 kg

**199€**  
prijs excl. btw

Mobiele bouwlamp met schakelaar en 2 stopcontacten

- Stralingshoek: 120°
- Energie-efficiëntieklasse: C
- Stopcontacten: max. 1625W per stopcontact
- Kleurentemperatuur: 4000 K
- Afmetingen 300x480x75 mm

## MAGNUM FUTURE LED 32W 4300LM



### Bestelnr. (1-230 V): 830247057

Mobiele bouwlamp Magnum Future Led 32w 4300 lm met 2 stopcontacten

- Lichtstroom: 4300 lm
- Materiaal behuizing: PP
- Nominale waarde lamp: 32 Watt
- Stralingshoek: 120°
- Energie-efficiëntieklasse: D
- Stopcontacten: max. 1625W per stopcontact
- Kleurentemperatuur: 4000 K
- Afmetingen: 300x400x100mm
- Gewicht: 2,9kg

**119€**  
prijs excl. btw

## TOWER LITE LED



### Bestelnr. (1-230 V): 830622359

Led-bouwlamp Tower Lite met statief.

- Lichtstroom: 9200 lm
- Materiaal behuizing: PP
- Energie-efficiëntieklasse: E
- Kleurentemperatuur: 4000 K
- Nominaal vermogen: 94 W
- Afmetingen: 1130x263x169mm
- Gewicht: 4,7kg

Statief:

- Hoogte uitgeklap: 200cm
- Hoogte ingeklapt: 108 cm
- Afstand tussen de poten: 92 cm
- Buisdiameter (poten): 3,5 cm
- Draagvermogen: 15 kg

**219€**  
prijs excl. btw

## FACTOR LED



### Bestelnr. (1-230 V): 830987700

Geschikt voor gebruik in zware weersomstandigheden:

- Binnen: in industriële hallen, magazijnen, sporthallen, hallen, logistieke centra
- Buiten: op sportvelden, vliegvelden, parkeerplaatsen, gevels van gebouwen en architectuur.
- Lichtstroom: 58800 lm
- Lichtrendement: 135 lm/Watt
- Materiaal behuizing: Aluminium
- Stralingshoek: 90°
- Energie-efficiëntieklasse: D
- Kleurentemperatuur: 4000 K
- Kleurweergave index: >80
- Frequentie: 47-63 Hz
- Afmetingen: 385x425x340mm
- Gewicht: 11,79kg

**699€**  
prijs excl. btw



Fe



RC





Fe



RC



# LED verlichting met snoer

zie ons compleet assortiment en voorraadstatus op [www.continacgmt.nl](http://www.continacgmt.nl)

## FUTURE BALL



NEW

**Bestelnr. (1-230 V): 830619212**

Led-bouwlamp Future Ball Led 20w 2.400 lm met schakelaar en 2 stopcontacten

- Lichtstroom: 2400 lm
- Lichtrendement: 141 lm/Watt
- Materiaal behuizing: PP
- Energie-efficiëntieklasse: D
- Stopcontacten: max. 1625W per stopcontact
- Kleurentemperatuur: 4000 K
- Kleurweergave index: >80
- Nominiaal vermogen: 20 W
- Frequentie: 50-60 Hz
- Afmetingen: 244x237x236mm
- Gewicht: 1,7kg

**109€**  
prijs excl. btw

## FUTURE LED STAND

**Bestelnr.: 830000737**

Telescopisch statief voor snelle montage van alle Magnum Future lampen

- Hoogte uitgeklapt 200 cm
- Hoogte ingeklapt: 108 cm
- Afstand tussen poten: 92 cm
- Diameter buis (poten): 3,5 cm
- Draagvermogen: 15 kg
- Gewicht: 2,3 kg

**69€**  
prijs excl. btw

## LITE FUTURE LED



NEW

**Bestelnr. (1-230 V): 830359217**

Led-bouwlamp voor de detectie van fouten en oneffenheden in het te behandelen oppervlak al in de werkfase.

- Lichtstroom: 6100 lm
- Lichtrendement: 125 lm/Watt
- Materiaal behuizing: PC - Aluminium
- Stralingshoek: 45° / 120°
- Energie-efficiëntieklasse: D
- Kleurentemperatuur: 4000 K
- Kleurweergave index: >80
- Frequentie: 50-60 Hz
- Afmetingen: 490x592x70mm
- Gewicht: 3,5kg

**199€**  
prijs excl. btw

## KABELHASPEL 25M

**Bestelnr.: 830612367**

- Max. vermogen opgerold: 1100W
- Max. vermogen afgerold: 3200W
- Type: H07RN-F 3x2,5mm
- Lengte: 25 m
- Thermische beveiliging: ja
- Afmetingen: 275x185x370 mm

**119€**  
prijs excl. btw

## FLEX LINE STRIP



NEW



Een innovatieve lichtketting ontworpen voor snelle en veelzijdige verlichting van werkplekken.

De unieke vorm en het slimme ontwerp maken een snelle installatie mogelijk, zelfs op zeer ongebruikelijke plaatsen: bouwplaatsen, werkplaatsen, renovaties, garages, servicewerkplaatsen, enz.

- Aantal LEDs: 120st./m
- Energie-efficiëntieklasse: F
- Kleurentemperatuur: 4000 K
- Kleurweergave index: 70
- Frequentie: 50 Hz

**Bestelnr. (1-230 V): 830608728**

- Lichtstroom: 6630lm
- Lengte: 10m
- Gewicht: 3,4 kg

**59€**  
prijs excl. btw**Bestelnr. (1-230 V): 830608735**

- Lichtstroom: 9945lm
- Lengte: 15m
- Gewicht: 3,6 kg

**75€**  
prijs excl. btw**Bestelnr. (1-230 V): 830608742**

- Lichtstroom: 13260lm
- Lengte: 20m
- Gewicht: 3,7 kg

**109€**  
prijs excl. btw

# LED verlichting op 18V accu

zie ons compleet assortiment en voorraadstatus op [www.continacgmt.nl](http://www.continacgmt.nl)

## MAGNUM MULTIBATTERY FUTURE LED XS

**Bestelnr.: 830249549**

Compacte mobiele LED bouwlamp met 4 standen compatibel met 18V accu's.



Bedrijfsstanden voor 2Ah accu:

- 200 Lm - werktijd: 900 min
- 750 Lm - werktijd: 300 min
- 1500 Lm - werktijd: 150 min
- 2300 Lm - werktijd: 90 min

Bedrijfsstanden voor 5Ah accu:

- 200 Lm - werktijd: 2250 min
- 750 Lm - werktijd: 750 min
- 1500 Lm - werktijd: 375 min
- 2300 Lm - werktijd: 225 min

- Lichtstroom: 200lm, 750lm, 1500lm, 2300lm
- Lichtrendement: 99 lm/Watt
- Materiaal behuizing: PP
- Stralingshoek: 45°
- Energie-efficiëntieklasse: E
- Kleurweergave index: >80
- Nominaal vermogen: 22 W
- Afmetingen: 205x212x124mm
- Gewicht: 0,47kg



**109€**  
prijs excl. btw

Ook compatibel met FUTURE LED STAND (zie pg. 192)

## COMPATIBELE ACCU ADAP-TORS:



**Bestelnr.: 830608681**

Adaptor voor 18V Makita accu's

**33€**  
prijs excl. btw

**Bestelnr.: 830608650**

Adaptor voor 18V Milwaukee & Dewalt accu's

**33€**  
prijs excl. btw

**Bestelnr.: 830249556**

Mobiele Magnum M LED bouwlamp met 4 standen compatibel met 18V accu's.



Bedrijfsstanden voor 2Ah accu:

- 500 lm - werktijd: 9u
- 1850 lm - werktijd: 2u 30 min
- 2750 lm - werktijd: 1u 30 min
- 4050 lm - werktijd: 1u

Bedrijfsstanden voor 5Ah accu:

- 500 lm - werktijd: 23u
- 1850 lm - werktijd: 6u
- 2750 lm - werktijd: 4h
- 4050 lm - werktijd: 2u 30min

- Lichtstroom: 4050 lm
- Materiaal behuizing: PP
- Stralingshoek: 120°
- Energie-efficiëntieklasse: D
- Kleurentemperatuur: 4000 K
- Kleurweergave index: >80
- Nominaal vermogen: 32.50 W
- Afmetingen: 205x400x82mm
- Gewicht: 1,32 kg



**165€**  
prijs excl. btw



**Bestelnr.: 830250248**

Led-bouwlamp Tower Lite multiaccu voor Bosch 18v systeem Gemonteerd op een statief van 2 meter

- Lichtstroom: 10285 lm
- Lichtrendement: 151 lm/Watt
- Stralingshoek: 120°
- Kleurentemperatuur: 4000 K
- Kleurweergave index: >80
- Nominaal vermogen: 68 W
- Afmetingen: 1130x263x169mm
- Gewicht: 4,36kg

**329€**  
prijs excl. btw

**Bestelnr.: 830249563**

Mobiele Magnum L LED bouwlamp met 4 standen compatibel met 18V accu's.



Bedrijfsstanden voor 2Ah accu:

- 1000 lm - werktijd: 5u
- 3800 lm - werktijd: 1u 15min
- 5650 lm - werktijd 45min
- 9250 lm - werktijd: 25min

Bedrijfsstanden voor 5Ah accu:

- 1000 lm - werktijd: 12u
- 3800 lm - werktijd: 3u 20min
- 5650 lm - werktijd: 2u
- 9250 lm - werktijd: 1u 10min

- Lichtstroom: 9250 lm
- Lichtrendement: 117 lm/Watt
- Materiaal behuizing: PP
- Stralingshoek: 120°
- Energie-efficiëntieklasse: D
- Kleurentemperatuur: 4000 K
- Kleurweergave index: >80
- Nominaal vermogen: 73 W
- Afmetingen: 300x478x84mm
- Gewicht: 2,05kg



**199€**  
prijs excl. btw

## MAGNUM M, L & TOWER LITE ACCU ADAP-TORS :

**Bestelnr.: 830608810**

Adaptor voor 18V Makita accu's

**25€**  
prijs excl. btw

**Bestelnr.: 830608841**

Adaptor voor 18V Metabo accu's

**25€**  
prijs excl. btw

**Bestelnr.: 830608803**

Adaptor voor 18V Milwaukee & Dewalt accu's

**25€**  
prijs excl. btw

**Bestelnr.: 830608858**

Adaptor voor 18V Hikoki accu's

**25€**  
prijs excl. btw

**Bestelnr.: 830608827**

Adaptor voor 18V Festool accu's

**25€**  
prijs excl. btw

**Bestelnr.: 830608834**

Adaptor voor 18V Hilti accu's

**25€**  
prijs excl. btw

## ACCU AMPSHARE (BOSCH PROFESSIONAL) 18V



**Bestelnr.: 830249150**

- 2 Ah

**49€**  
prijs excl. btw



**Bestelnr.: 830249167**

- 5 Ah

**129€**  
prijs excl. btw

## SNELLADER AMPSHARE



**Bestelnr.: 830249174**

**65€**  
prijs excl. btw

# Mobiele LED lampen

zie ons compleet assortiment en voorraadstatus op [www.continacgmt.nl](http://www.continacgmt.nl)

## CROP FUTURE COB LED



NEW

**Bestelnr.: 830608599**

Handige, robuuste en veelzijdig inzetbare werkplaats-handlamp met aan/uit-schakelaar zorgt voor krachtig licht op donkere plaatsen dankzij de hoogwaardige LED

- Lichtstroom: 400 lm
- Kleurentemperatuur: 6500 K
- Kleurweergave index: 80
- Accu technologie: Li-ion 3.7V 2600 mAh
- Laad tijd: 3u
- Afmetingen: 255x58x45mm
- Gewicht: 0,11 kg



**39€**

prijs excl. btw

## CRANE COB LED



NEW

**Bestelnr.: 830334764**

Deze professionele LED zaklamp is extreem smal en handzaam – perfect voor de verlichting van de kleinste plekken.

- Lichtstroom: 620 - 120 lm
- Kleurentemperatuur: 6500 K
- Kleurweergave index: >80
- Frequentie: 50-60 Hz
- Laadtijd: 3u
- Werktijd: 3u
- Accu technologie: Li-ion 3.7V
- Afmetingen: 61x41,5x340mm



**49€**

prijs excl. btw

## PELICAN EVO LED



NEW

**Bestelnr.: 830608582**

Professionele LED zaklamp voor mensen die werken in een auto werkplaats, mobiel servicecentrum, garage of op een bouwplaats.

- Kleurentemperatuur: 6500 K
- Buigen tot 120°
- Werktijd: max. 5u
- Accu technologie: Li-ion 3.7V 4400 mAh
- Afmetingen: 252x55x41mm
- Gewicht: 0,34 kg



**49€**

prijs excl. btw

## MULTI LIGHT LED



NEW

**Bestelnr.: 830608759**

De zaklamp- en werkklampset is de ideale oplossing voor monteurs, vakmensen en doe-het-zelvers. Inclusief:

- Zaklampopzetstuk - max. 273 Lm
- SLIM handlamp tip - max. 385 Lm
- Flexibel uiteinde met lichtbron - max. 199 Lm
- Slanke flexibele tip met lichtbron - max. 3 Lm
- Accu - 3,6 V 2600 mAh met geïntegreerde oplaadstekker (type C).
- USB-kabel (type C) voor opladen van lamp of accu.
- Laadtijd: 4h
- Werktijd: 1,5 - 40h
- Afmetingen: 420x300x250mm
- Met magneet



**99€**

prijs excl. btw

## CYCLOP LED



NEW

**Bestelnr.: 830334689**

De Cyclop LED werkplaatslamp is niet alleen superlicht en krachtig, maar heeft ook een extreem heldere COB-LED. Zet de lamp aan met een handbeweging dankzij meegeleverde sensor

- Lichtstroom: 300 lm
- Kleurweergave index: >80
- Werktijd (300lm): 2,5u
- Werktijd (150lm): 4u
- Laadtijd: 3 u
- Accu technologie: Li-ion 3.7V 1500 mAh
- Afmetingen: 78x475x42mm
- Gewicht: 0,11 kg



**39€**

prijs excl. btw

## MUSTANG LED



NEW

**Bestelnr.: 830334672**

De Mustang LED werkplaatslamp is ontworpen voor gebruik in de industrie, garages, schilder- en detailwerkplaatsen en bouwplaatsen incl. lader

- Lichtstroom: 60-1000 lm
- Laadtijd: 4 u
- Werktijd (1000lm): 1,5u
- Werktijd (60lm): 24u
- Accu technologie: Li-ion 3.7V 5200mAh
- Afmetingen: 260x75x75mm
- Gewicht: 0,45kg



**129€**

prijs excl. btw

## PROFI SERVICE SET ACCU LED



NEW

**Bestelnr.: 830334788**

Professionele lamp voor het verlichten van de motorruimte vooral handig bij onderhoud aan auto's, bestelwagens en vrachtwagens. De set bestaat uit een lamp en verstelbare beugel (1170-1970mm) met rubberen uiteinden om de lamp onder een motorkap of in de cabine te kunnen hangen zonder te krassen

- Lichtstroom: 500lm, 1000lm, 2000lm
- Kleurentemperatuur: 6500 K
- Laadtijd: 4 u
- Accu technologie: Li-ion 3.7V
- Vervangbare accu
- Afmetingen: 1170 - 1970x110mm
- Gewicht: 1,1kg



**155€**

prijs excl. btw



# Bouwdrogers

zie ons compleet assortiment en voorraadstatus op [www.continacgmt.nl](http://www.continacgmt.nl)



Deze industriële bouwdrogers zorgen voor het snel en efficiënt ontvochtigen van grote ruimtes zoals bijvoorbeeld magazijnen, wasserettes en nieuwe huizen. De bouwdrogers zijn onder andere voorzien van een display, timer-functie en een stand voor automatisch ontdooien zodat deze ook is te gebruiken in koude omgevingen. Voorzien van R290 gas, conform aan de meest recente milieu-eisen

climameister

\* Relative luchtvochtigheid

## MCR 60 GC



**Bestelnr.: 436000060**

Professionele bouwdroger, 60 l/dag (max.)

- Voltage: 230 V 50 Hz
- Max. capaciteit: 60 l/dag (bij: 35°C - 80%RH\*)
- Vermogen: 650 W
- Luchtstroom: 450 m<sup>3</sup>/uur
- Tankinhoud: 5,5 liter
- Geluidsniveau: 58 dB(A)
- Gewicht: 36 kg

**649€**  
prijs excl. btw

## MCR 75 GC



Met interne waterpomp

**Bestelnr.: 436000070**

Professionele bouwdroger, 75 l/dag (max.)

- Voltage: 230 V 50 Hz
- Max. capaciteit: 75 l/dag (bij: 35°C - 80%RH\*)
- Vermogen: 700 W
- Luchtstroom: 450 m<sup>3</sup>/uur
- Geluidsniveau: 63 dB(A)
- Gewicht: 38 kg

**899€**  
prijs excl. btw

## MCR 90 GC



Met interne waterpomp

**Bestelnr.: 436000090**

Professionele bouwdroger, 90 l/dag (max.)

- Voltage: 230 V 50 Hz
- Max. capaciteit: 90 l/dag (bij: 35°C - 80%RH\*)
- Vermogen: 1250 W
- Luchtstroom: 850 m<sup>3</sup>/uur
- Geluidsniveau: 68 dB(A)
- Gewicht: 53 kg

**1149€**  
prijs excl. btw

## Ventilatoren

### INDUSTRIËLE AXIALE VENTILATOREN



Bestelnr.	411020020	411020030	411020040	411020050
Type	SVT 200	SVT 300	SVT 400	SVT 500
Luchtstroom	1800 m <sup>3</sup> /uur	4620 m <sup>3</sup> /uur	7200 m <sup>3</sup> /uur	10500 m <sup>3</sup> /uur
Vermogen	230 W	550 W	1100 W	750 W
Stroomopname	1,1 A	2,7 A	5,5 A	2,0 A
Voltage	220-250 V 50/60 Hz	220-250 V 50/60 Hz	220-250 V 50/60 Hz	400 V 50/60 Hz
Aansluiting	200 mm - 8"	300 mm - 12"	400 mm - 16"	500 mm - 20"
Statische druk	300 Pa	450 Pa	700 Pa	200 Pa
Prijs excl. BTW	Op aanvraag	Op aanvraag	Op aanvraag	Op aanvraag

### VENTILATIESLANGEN (10 METER)

Geschikt voor de SVT-serie



Bestelnr.	421020021	421020031
Type	SVS 210	SVS 310
Diameter	200 mm	300 mm
Prijs excl. BTW	Op aanvraag	Op aanvraag
Bestelnr.	421020041	421020051
Type	SVS 410	SVS 510
Diameter	400 mm	500 mm
Prijs excl. BTW	Op aanvraag	Op aanvraag



- ✓ Exclusief voor vakhandel
- ✓ Top kwaliteit
- ✓ Snelle in house service

## WELKE VERWARMING KIEZEN?

### Methode 1: Bereken het vereiste thermisch vermogen

Formule:  $kW = V \times \Delta t \times K / 860$

V: Volume van het te verwarmen gebied (oppervlakte gebied x hoogte) in m<sup>3</sup>

Δt: Verschil tussen de buitentemperatuur en de gewenste binnentemperatuur (in °C)

K: Dispersiecoëfficiënt (tussen 0,5 en 4 - zie uitleg hiernaast)

### Methode 2: Kies uit de tabellen hieronder

Men kan de tabel hieronder op 2 manieren gebruiken:

- 1) Zoek het nodige vermogen in kW op en kies dan een verwarmder uit die kolom
- 2) Bepaal eerst het niveau van isolatie van de ruimte, en zoek in die rij de volume van de ruimte op. Kies dan een heater uit die kolom.

De onderste tabel hieronder is gemaakt op basis van een temperatuurverschil van 30°C. Hogere of lagere temperatuur verschillen kunnen proportioneel berekend worden -bv. voor een verschil van 10°C, is maar een derde van het vermogen nodig.

#### Conversies

1KW = 860 kcal/uur

1KW = 3412 Btu/uur

1 Kcal/uur = 3.97 Btu/uur

1 Btu/uur = 0.252 kcal/uur

#### Dispersiecoëfficiënt



##### Ongesoleerd

Eenvoudig gebouw van hout of golfplaten

Factor 4



##### Slecht geïsoleerd

Gebouw met slechte isolatie, dunne stenen muren, met ramen of glazen deuren en/of glazen dak

Factor 3



##### Matig geïsoleerd

Dikke muren, geïsoleerd dak en enkele ramen

Factor 2



##### Goed geïsoleerd

Dubbel glas, enkele ramen, dikke geïsoleerde muren, vloer en dak zijn goed geïsoleerd.

Factor 1

Applicaties		1,3 kW	1,5 kW	2kW	3kW	16 kW	20,5 kW	40kW
Diesel Infrarood						SH16	IR 20 T	VALEP6JA
Infrarood Elektrisch		ECOWRG/7	TOP FIRE 2	400FM 400 RVS WR 2000 EH 2000	FIRE			

Applicaties		2kW	3kW	3,3kW	5kW	9kW	15kW	16 kW	17,5 kW	30 kW	40kW	50 kW	80kW	105 kW
Electrisch	 Agricultuur Constructie Industrie Magazijn Garage	LR 20	LR 30	RP 33	RP 50	RP 90	RP 150							
Gas	 Agricultuur Constructie								KD 15 M		KD 40 A KD 40 M			
Diesel direct gestookt	 Agricultuur Constructie Garage							DM 15 PX		DM 30 PX		DM 50 PX	DM 80 P	DM 105 P
Diesel indirect gestookt	 Agricultuur Constructie Industrie Magazijn Garage Nood Evenementen											DA 50	DA 80	

# Elektrische verwarming

zie ons compleet assortiment en voorraadstatus op [www.continacgmt.nl](http://www.continacgmt.nl)

LR20

- Compact, stil, effectief en snel warm
- Met ingebouwde thermostaat
- Omvalbeveiliging



**Bestelnr.: 43000110**

Elektrische verwarmers, 2 kW

- Thermisch vermogen: 1-2 kW
- 860-1720 kCal/u
- Luchtstroom: 120 m<sup>3</sup>/uur
- Stroomopname: 8,7 A max.
- Voltage: 230 V 50 Hz 1 ~
- Gewicht: 2 kg

LR30

- Compact, stil, effectief en snel warm
- Met ingebouwde thermostaat
- Omvalbeveiliging



**Bestelnr.: 43000120**

Elektrische verwarmers, 3 kW

- Thermisch vermogen: 1,5-3 kW
- 1290-2580 kCal/u
- Luchtstroom: 200 m<sup>3</sup>/uur
- Stroomopname: 13 A max.
- Voltage: 230 V 50 Hz 1 ~
- Gewicht: 3,2 kg

## RP-SERIE

- Stille axiale ventilator
- Ingebouwde Fosan thermostaat inclusief overbelastingsbeveiliging
- Geschikt voor gebruik binnenshuis
- Geïsoleerde verwarmingselementen met rvs-coating
- Inclusief ventilatiestand + nakoeling

 climameister



RP 33



**Bestelnr.: 430001210**

Elektrische verwarmers, 3,3 kW

- Thermisch vermogen: 1,65-3,3 kW
- 2840 kCal/u
- Luchtstroom: 400 m<sup>3</sup>/uur
- Stroomopname: 14,3 A max.
- Voltage: 230 V 50 Hz 1 ~
- Gewicht: 5,6 kg

RP 50



**Bestelnr.: 430001220**

Elektrische verwarmers, 5 kW

- Thermisch vermogen: 2,5-5 kW
- 4300 kCal/u
- Luchtstroom: 400 m<sup>3</sup>/uur
- Stroomopname: 7,2 A max.
- Voltage: 400 V 50/60 Hz 3 ~
- Gewicht: 6 kg

RP 90



**Bestelnr.: 430001230**

Elektrische verwarmers, 9 kW

- Thermisch vermogen: 4,5-9 kW
- 7740 kCal/u
- Luchtstroom: 800 m<sup>3</sup>/uur
- Stroomopname: 13 A max.
- Voltage: 400 V 50/60 Hz 3 ~
- Gewicht: 13,5 kg

RP 150



**Bestelnr.: 430001240**

Elektrische verwarmers, 15 kW

- Thermisch vermogen: 5-10-15 kW
- 12900 kCal/u
- Luchtstroom: 1300 m<sup>3</sup>/uur
- Stroomopname: 21,7 A max.
- Voltage: 400 V 50/60 Hz 3 ~
- Gewicht: 15,5 kg

# Direct gestookte diesel verwarming

zie ons compleet assortiment en voorraadstatus op [www.contimacgmt.nl](http://www.contimacgmt.nl)

- Uitgevoerd met Danfoss hogedrukpomp
- Danfoss nozzle en Riello brander
- Verzinkt binnenwerk
- Gepoedercoate brandstoftank
- Ideaal voor drogen en verwarmen
- Zeer eenvoudig te bedienen
- Veiligheidsschakelaar voorkomt oververhitting
- Standaard voorbereiding voor omgevingsthermostaat

 climameister



DM 15 PX



**Bestelnr.: 430521005**

- Thermisch vermogen: 16,5 kW, 14280 kCal/u
- Tankinhoud: 20 liter
- Verbruik: 1,4 kg/uur
- Voltage: 230 V 50 Hz 1~
- Gewicht: 23 kg

DM 30 PX



**Bestelnr.: 430521010**

- Thermisch vermogen: 30 kW, 25800 kCal/u
- Tankinhoud: 35 liter
- Verbruik: 2,5 kg/uur
- Voltage: 230 V 50 Hz 1~
- Gewicht: 48 kg

DM 50 PX



**Bestelnr.: 430521020**

- Thermisch vermogen: 50 kW, 43000 kCal/u
- Tankinhoud: 35 liter
- Verbruik: 4,2 kg/uur
- Voltage: 230 V 50 Hz 1~
- Gewicht: 48 kg

DM 80 P



**Bestelnr.: 430521030**

- Thermisch vermogen: 80 kW, 68800 kCal/u
- Tankinhoud: 120 liter
- Verbruik: 6,8 kg/uur
- Voltage: 230 V 50 Hz 1~
- Gewicht: 140 kg

DM 105 P



**Bestelnr.: 430521040**

- Thermisch vermogen: 105 kW, 90300 kCal/u
- Tankinhoud: 120 liter
- Verbruik: 8,8 kg/uur
- Voltage: 230 V 50 Hz 1~
- Gewicht: 140 kg

## Indirect gestookte diesel verwarming

DA 50



**OPTIONEEL**

**Bestelnr.: 420067357**  
Spiraalslang 7,6M



**Bestelnr.: 430521210**

- Thermisch vermogen: 48,5 kW, 41280 kCal/u
- Tankinhoud: 70 liter
- Verbruik: 4,0 l/uur
- Voltage: 230 V 50 Hz 1~
- Gewicht: 112 kg

DA 80



**OPTIONEEL**

**Bestelnr.: 420067457**  
Spiraalslang 7,6M



**Bestelnr.: 430521220**

- Thermisch vermogen: 80,6 kW, 69316 kCal/u
- Tankinhoud: 120 liter
- Verbruik: 6,8 l/uur
- Voltage: 230 V 50 Hz 1~
- Gewicht: 152 kg

# Diesel infraroodverwarming

zie ons compleet assortiment en voorraadstatus op [www.continacgmt.nl](http://www.continacgmt.nl)

## KENMERKEN:

- Uniek branderbeeld
- Geen rookpluim bij opstarten
- Verstelbare sproeier voor gelijkmatige verbranding
- Krachtig en snel verwarmings-effect
- Schone en veilige verbranding
- Snel en eenvoudig te plaatsen
- Instelbare verwarmingshoek
- Nauwlijks luchtverplaatsing
- Nauwkeurige inbouw-thermostaat
- Mits geventileerd ook binnen te gebruiken

## THERMOSTAAT 5 METER



### Bestelnr.: 420010051

- Thermostaat 4-polig geschikt voor alle dieselkachels (behalve IR 20 T)

## IR 20 T



### OPTIONEEL: TROLLEY

Bestelnr.: 450060921



### Bestelnr.: 430501010

Dieselgestookte infraroodverwarmer met thermostaat, 20,5 kW

- Thermisch vermogen: 20,5 kW 17500 kCal/u
- Tankinhoud: 15,1 liter
- Verbruik: 1,5 l/uur
- Voltage: 230 V 50 Hz 1 ~
- Gewicht: 15 kg

## VAL6-EP6JA



### Bestelnr.: 430501060

Dieselgestookte infraroodverwarmer met thermostaataansluiting, 40 kW

- Thermisch vermogen: 40 kW 34500 kCal/u
- Tankinhoud: 40 liter
- Verbruik: 3,8 l/uur
- Voltage: 230 V 50 Hz 1 ~
- Gewicht: 53 kg

## SH16



### Bestelnr.: 430522016

Mobiele dieselgestookte infraroodverwarmer + ingebouwde thermostaat, 16 kW voor ruimtes tot 150m<sup>2</sup>

- Thermisch vermogen: 16 kW 13757 kCal/u
- Tankinhoud: 50 liter
- Verbruik: 1,27 l/uur
- Voltage: 230 V 50 Hz 1 ~
- Gewicht: 50 kg

## Gasverwarming

## KENMERKEN:

- Compacte draagbare gasverwarmers
- Werkt op propaan gas
- Ideaal voor het verwarmen van geventileerde ruimtes
- Thermische beveiliging voorkomt oververhitting
- Geschikt voor gebruik buitenshuis



## KD 15 M



### Bestelnr.: 430400110

Gasgestookte verwarmer, 17,5 kW

- Thermisch vermogen: 17,5 kW 15050 kCal/u
- Luchtstroom: 300 m<sup>3</sup>/uur
- Verbruik: 1,4 kg/uur
- Gasdruk: 0,7 bar
- Gewicht: 4,7 kg

## KD 40 M



### Bestelnr.: 430400140

Gasgestookte verwarmer, 37,3 kW

- Thermisch vermogen: 37,3 kW 32090 kCal/u
- Verbruik: 1,81 - 2,9 kg/uur
- Gasdruk: 0,7 bar
- Gewicht: 9,5 kg

## KD 40 A



### Bestelnr.: 430420140

Gasgestookte verwarmer, 37,3 kW

- Thermisch vermogen: 30 kW 32090 kCal/u
- Verbruik: 1,81 - 2,9 kg/uur
- Gasdruk: 0,7 bar
- Gewicht: 9,5 kg



Fe

## ELEKTRISCHE INFRAROODVERWARMERS



- Deze lijn met hoogfrequente, korte golf infrarood-verwarming zal in korte tijd een belangrijk aandeel op de bijverwarmingsmarkt gaan verwerven.
- Geen ventilator, dus ook geen "dwarrelstof".
- Uitsluitend directe verwarming van objecten of personen de handige draagbeugel of statief, maakt het mogelijk de heater op elke gewenste plaats in te zetten.



### Infraroodverwarmers

Heb je een grote ruimte maar weinig mensen dan is het voor de verwarming van de mensen een goede oplossing om te kiezen voor spot-warming door middel van infrarood kachels. Dit scheelt enorm in de kosten van opwarming van de ruimte. Bijkomend voordeel: geen luchtverplaatsing, dus geen waaierend stof.

Soms lijkt het verwarmen of het op temperatuur houden van een ruimte een onmogelijke opgave. Het kost in bepaalde ruimtes een hoop energie en geld om het voor elkaar te krijgen of de warmte verdwijnt heel snel, omdat het "wegwaait". Ons advies is dan: stop met het opwarmen van de ruimte! In de meeste gevallen is het niet de ruimte die je wilt verwarmen, maar de aanwezigheid (mens of dier).

Denk aan de eerste lentezon: het is nog koud buiten, maar als de zon doorbreekt en je staat in de zonnenstralen, dan krijg je het meteen aangenaam en warm. Hetzelfde principe gebruiken onze infraroodkachels: je verwarmt de objecten in de straling. Dit bespaart enorm veel energie die je anders verbruikt en laat vervliegen. Groot voordeel is ook dat je direct profijt hebt als de kachel aangaat. Je hoeft niet te wachten tot het (in een open ruimte of buiten) een beetje aangenaam wordt.

TOP

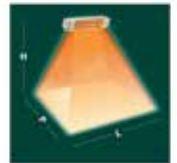

#### Bestelnr.: 407001140

Infraroodverwarmer, wandmontage

- Thermisch vermogen: 1,5 kW  
1290 kCal/u
- Verwarmbaar gebied: 12-15 m<sup>2</sup>
- IP-waarde: IPX5
- Voltage: 230 V 50-60 Hz 1 ~
- Kabellengte: 1,5 meter
- Stekker: geen
- Gewicht: 1,3 kg

TEST AT 10°C ROOM TEMPERATURE  
H height 2 m  
L width 4 m  
P depth 3 m

400 FM

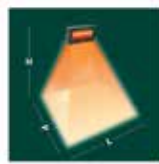

#### Bestelnr.: 407001111

Infraroodverwarmer, wandmontage

- Thermisch vermogen: 2kW  
1720 kCal/u
- Verwarmbaar gebied: 18-24 m<sup>2</sup>
- IP-waarde: IPX5
- Voltage: 230 V 50-60 Hz 1 ~
- Kabellengte: 3 meter
- Stekker: Schuko
- Gewicht: 3,6 kg

TEST AT 8°C ROOM TEMPERATURE  
H height 2,5 m  
L width 5,5 m  
P depth 4,8 m

400 RVS

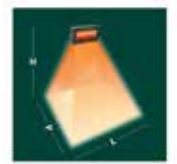

#### Bestelnr.: 407001115

Infraroodverwarmer, wandmontage

- Thermisch vermogen: 2 kW  
1720 kCal/u
- Verwarmbaar gebied: 18-24 m<sup>2</sup>
- IP-waarde: IPX5
- Voltage: 230 V 50-60 Hz 1 ~
- Kabellengte: 3 meter
- Stekker: Schuko
- Gewicht: 3,6 kg

TEST AT 8°C ROOM TEMPERATURE  
H height 2,5 m  
L width 5,5 m  
P depth 4,8 m

# Infraroodverwarmers: elektrisch

zie ons compleet assortiment en voorraadstatus op [www.continacgmt.nl](http://www.continacgmt.nl)

## ECOWRG/7

Met beschermrooster en glas



### Bestelnr.: 407001121

Draagbare infraroodverwarmer

- Thermisch vermogen: 1,3 kW  
1120 kCal/u
- Verwarmbaar gebied: 10 m<sup>2</sup>
- IP-waarde: IP54
- Voltage: 230 V 50-60 Hz 1 ~
- Kabellengte: 3 meter
- Stekker: Schuko
- Gewicht: 4 kg

## FIRE 2



### Bestelnr.: 407001131

Infraroodverwarmer

- Thermisch vermogen: 1,5 kW  
1290 kCal/u
- Verwarmbaar gebied: 12-15 m<sup>2</sup>
- IP-waarde: IPX5
- Voltage: 230 V 50-60 Hz 1 ~
- Kabellengte: 3 meter
- Stekker: Schuko
- Gewicht: 3,8 kg

## FIRE



### Bestelnr.: 407001133

Infraroodverwarmer

- Thermisch vermogen: 2x1,5 kW  
2580 kCal/u
- Verwarmbaar gebied: 25 m<sup>2</sup>
- IP-waarde: IP20
- Voltage: 230 V 50-60 Hz 1 ~
- Kabellengte: 3 meter
- Stekker: Schuko
- Gewicht: 4,8 kg

## TRIPOD 2

### Bestelnr.: 407004214

Stand, geschikt voor infraroodverwarmer uitvoeringen met 1 lamp van max. 10 kg. Max. hoogte: 2M



## WR 2000 RVS

Geschikt voor zeer agressieve luchtomstandigheden (bijv. in stallen of schepen).

AISI 304



### Bestelnr.: 407001150

Infraroodverwarmer, wandmontage

- Thermisch vermogen: 2 kW  
1720 kCal/u
- Verwarmbaar gebied: 15-20 m<sup>2</sup>
- IP-waarde: IP23
- Voltage: 230 V 50-60 Hz 1 ~
- Kabellengte: 3 meter
- Stekker: Schuko
- Gewicht: 5 kg

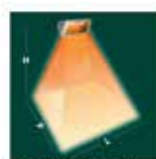

TEST AT 8°C ROOM TEMPERATURE

H height 2,5m  
L width 4 m  
P depth 4 m

## EH 2000 BLACK RADIANT

Veel lichtuitstoot kan als hinderlijk worden ervaren in bepaalde omgevingen. De EH 2000 Black Radiant is ideaal voor op het terras of overkapping om een prettige sfeer te creëren.



### Bestelnr.: 407011155

Infraroodverwarmer, verminderde lichtuitstraling

- Thermisch vermogen: 2 kW - 1720 kCal/u
- Verwarmbaar gebied: 15-20 m<sup>2</sup>
- IP-waarde: IP23
- Voltage: 230 V 50-60 Hz 1 ~
- Kabellengte: 3 meter
- Stekker: Schuko
- Gewicht: 3,8 kg

## PARASOLBEUGEL 102N



### Bestelnr.: 407004233

Geschikt voor enkel-uitgevoerde infraroodverwarmers  
Tot Ø100 mm, vanaf:

## STAR 4



### Bestelnr.: 407004314

Vermogensregelaar  
geschikt tot 3 kW. Met  
3M snoer en Schuko

## 206/F1



### Bestelnr.: 407004353

Schuko-aansluiting met  
afstandsbediening. Geschikt tot  
3680 W, IP44



# Hydraulische cilinders

zie ons compleet assortiment en voorraadstatus op [www.continacgmt.nl](http://www.continacgmt.nl)

Fe



## BVA Hydraulics

Of het nu gaat om het optillen van een huis, brug of gewoon een zegel drukken; onze producten staan bekend om hun unieke design, betrouwbaarheid en betaalbaarheid. Met cilinders variërend van 2 tot 1.500 ton heeft BVA een van de beste bevoorradingsprogramma's in de branche. Grote kans dat we het op voorraad hebben. Met ons brede assortiment cilinders, pompen, koppelingen, kleppen en hydraulische persen; BVA heeft de tools om de wereld in beweging te brengen.

Door zich te concentreren op klantenservice, productinnovatie en een wereldwijd voorraadprogramma, is BVA een leverancier van oplossingen geworden voor de wereldwijde markt voor industriële hydrauliek.

### ENKELWERKENDE CILINDERS - 5 TON

#### Enkelwerkende cilinders

- Veerretour
- Inclusief fixatie montageopties
- Hard verchroomde plunjerwand
- Hoge kwaliteit afdichtingen voor langdurig gebruik
- Cilinderhuis is vervaardigd uit 1 stuk
- Beschermkap over buitendraad aan uiteinde van de cilinder

Bestelnr.	650200501	650200503	650200505	650200507	650200509
Type	H 0501	H 0503	H 0505	H 0507	H 0509
Hydraulische slag	25 mm	78 mm	129 mm	180 mm	229 mm
Gesloten hoogte	116 mm	169 mm	221 mm	272 mm	324 mm
Oliecapaciteit	16 cc	50 cc	83 cc	116 cc	148 cc
Prijs excl. btw	279€	289€	309€	349€	399€



### ENKELWERKENDE CILINDERS - 10 TON

Bestelnr.	650201001	650201002	650201004	650201006	650201008
Type	H 1001	H 1002	H 1004	H 1006	H 1008
Hydraulische slag	25 mm	51 mm	102 mm	151 mm	202 mm
Gesloten hoogte	92 mm	123 mm	174 mm	250 mm	301 mm
Oliecapaciteit	36 cc	74 cc	147 cc	218 cc	292 cc
Prijs excl. btw	319€	329€	389€	419€	459€



### ENKELWERKENDE CILINDERS - 15 TON

Bestelnr.	650201501	650201502	650201504	650201506	650201508
Type	H 1501	H 1502	H 1504	H 1506	H 1508
Hydraulische slag	25 mm	51 mm	101 mm	152 mm	203 mm
Gesloten hoogte	124 mm	149 mm	200 mm	270 mm	321 mm
Oliecapaciteit	50 cc	103 cc	205 cc	308 cc	411 cc
Prijs excl. btw	439€	459€	489€	539€	599€





# Hydraulische cilinders

zie ons compleet assortiment en voorraadstatus op [www.continacgmt.nl](http://www.continacgmt.nl)

## ENKELWERKENDE CILINDERS - 25 TON

Bestelnr.	650202501	650202502	650202504	650202506	650202508
Type	H 2501	H 2502	H 2504	H 2506	H 2508
Hydraulische slag	26 mm	51 mm	102 mm	155 mm	206 mm
Gesloten hoogte	143 mm	102 mm	219 mm	272 mm	323 mm
Oliecapaciteit	86 cc	155 cc	339 cc	515 cc	684 cc
Prijs excl. btw	489€	499€	579€	629€	699€



## ENKELWERKENDE CILINDERS - 55 TON

Bestelnr.	650205502	650205504	650205506	650205510	650205513
Type	H 5502	H 5504	H 5506	H 5510	H 5513
Hydraulische slag	51 mm	103 mm	159 mm	260 mm	337 mm
Gesloten hoogte	176 mm	227 mm	283 mm	385 mm	461 mm
Oliecapaciteit	360 cc	730 cc	1126 cc	1844 cc	2388 cc
Prijs excl. btw	1095€	1249€	1349€	1699€	1950€



## HOLLE CILINDERS

### Holle cilinders

- Stalen cilinders met opening in de kern
- Ideaal voor duwen en trekken
- Dubbele wisser voorkomt vervuiling
- Geschikt om bijvoorbeeld over een draaieind te zetten
- Inclusief montage-opties om te fixeren
- Vanaf 60 ton heeft de cilinder handvaten om te dragen.

Bestelnr.	652001201	652001220	652001203	652001204	652002002
Type	HC 1201 T	HC 1202	HC 1202 XT	HC 1203 XT	HC 2002 T
Capaciteit	12 ton	12 ton	12 ton	12 ton	20 ton
Hydraulische slag	8 mm	41 mm	41 mm	76 mm	51 mm
Gesloten hoogte	60 mm	120 mm	120 mm	184 mm	162 mm
Oliecapaciteit	15 cc	77 cc	77 cc	143 cc	161 cc
Prijs excl. btw	469€	619€	609€	729€	839€



## VOORBEELDOPSTELLINGEN

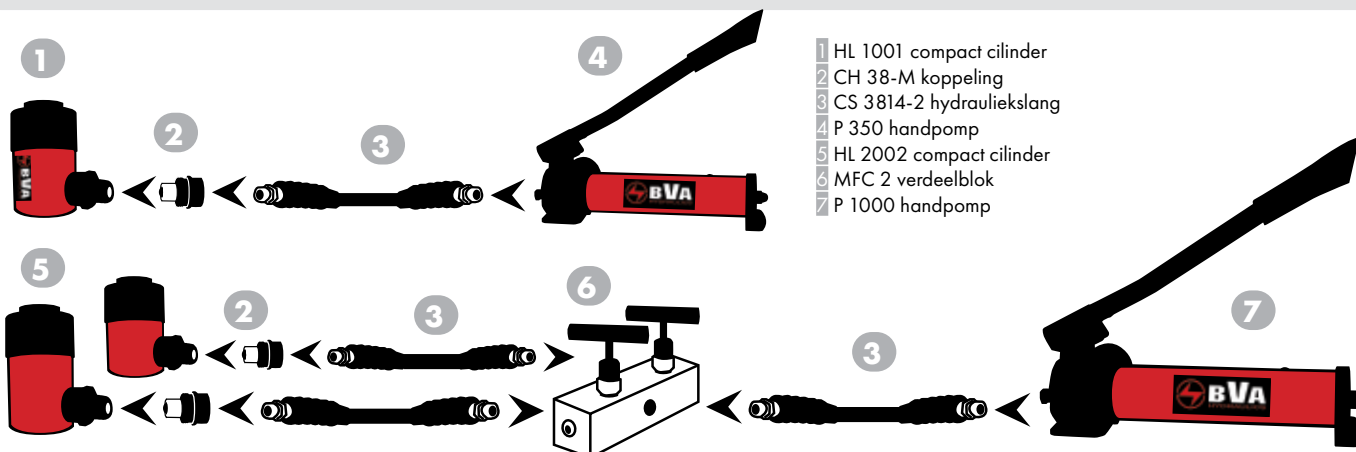

- HL 1001 compact cilinder
- CH 38-M koppeling
- CS 3814-2 hydrauliekslang
- P 350 handpomp
- HL 2002 compact cilinder
- MFC 2 verdeelblok
- P 1000 handpomp



Fe



RC



# Hydraulische cilinders

zie ons compleet assortiment en voorraadstatus op [www.continacgmt.nl](http://www.continacgmt.nl)

## COMPACT CILINDERS

### Compact cilinders

- Veerretour
- Compact voor krappe ruimtes
- Hard-verchroomde plunjier
- Dubbele wisser voorkomt vervuiling



Bestelnr.	651201001	651202002	651203002	651205002
Type	HL 1001	HL 2002	HL 3002	HL 5002
Capaciteit	10 ton	20 ton	30 ton	50 ton
Hydraulische slag	38 mm	44 mm	62 mm	60 mm
Gesloten hoogte	88 mm	99 mm	117 mm	122 mm
Oliecapaciteit	58 cc	125 cc	260 cc	382 cc
Prijs excl. btw	319€	399€	499€	699€

## HL-1001-D



### Bestelnr.: 651401001

- Capaciteit: 10 ton
- Hydraulische slag: 38 mm
- Gesloten hoogte: 88 mm
- Oliecapaciteit: 58 cc

**499€**  
prijs excl. btw

## PLATTE CILINDERS

### Platte cilinders

- Extreem lage bouwhoogte
- Geschikt voor duwen
- Ook leverbaar met hulpstukken
- \* HF 0503 is uitgerust met de CR38F koppelaar in plaats van de CH38F



Bestelnr.	650800500	650800503	650801005	650802005	650803005
Type	HF 0500	HF 0503 *	HF 1005	HF 2005	HF 3005
Capaciteit	5 ton	5 ton	10 ton	20 ton	30 ton
Hydraulische slag	16 mm	6 mm	11 mm	11 mm	13 mm
Min hoogte	41 mm	32 mm	43 mm	51 mm	59 mm
Olie inhoud	11 cc	4 cc	17 cc	31 cc	54 cc
Prijs excl. btw	259€	199€	249€	329€	429€

## PLATTE CILINDER-KITS

### Platte cilinder-kits

- Extreem platte cilinder
- Hulp verhogingen met magneet voor gemakkelijk bevestigen van de cilinder
- Hele set wordt geleverd in kunststof draagkoffer
- \* HF 0503 B is uitgerust met de CR38F koppelaar



Bestelnr.	651000503	651001005	651002005	651003005	651005006
Type	HF 0503 B *	HF 1005 B	HF 2005 B	HF 3005 B	HF 5006 B
Capaciteit	5 ton	10 ton	20 ton	30 ton	50 ton
Hydraulische slag	6 mm	11 mm	11 mm	13 mm	16 mm
Min hoogte	32 mm	43 mm	51 mm	59 mm	67 mm
Olie inhoud	4 cc	17 cc	31 cc	54 cc	102 cc
Prijs excl. btw	289€	449€	579€	659€	1029€

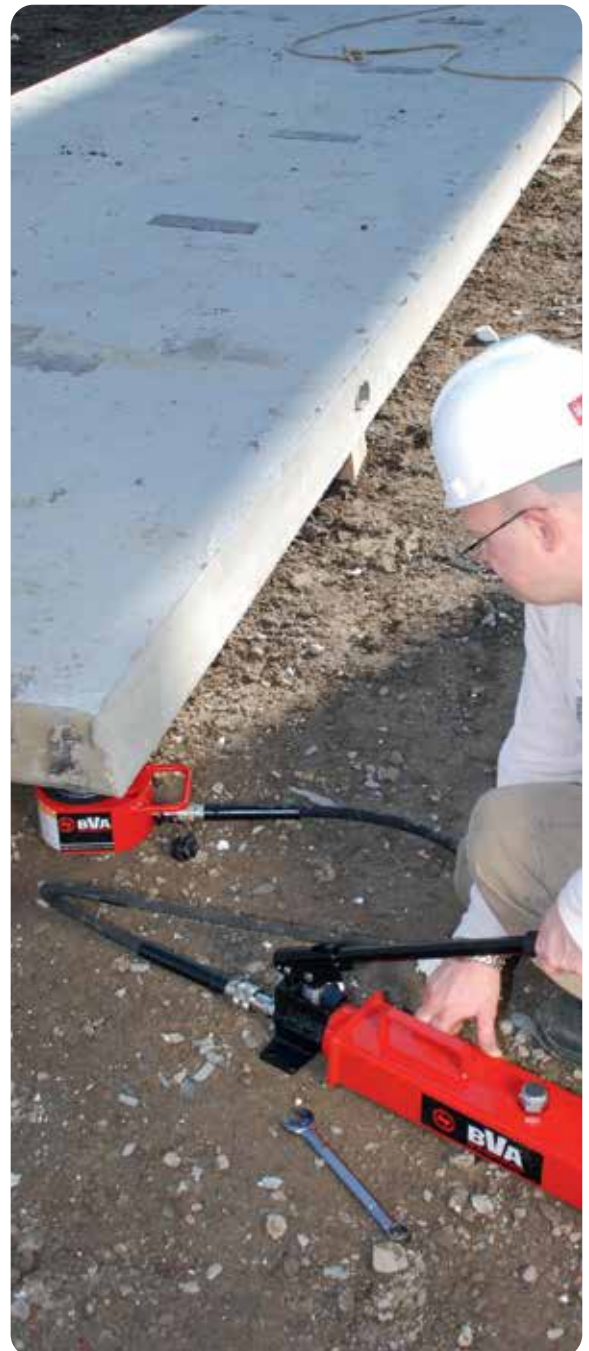

# Hydraulische handpompen

zie ons compleet assortiment en voorraadstatus op [www.continacgmt.nl](http://www.continacgmt.nl)



- Olie uitlaat is 3/8"-18 NPTF
- Metalen reservoirs, bestand tegen een stootje
- Interne overdrukventielen
- Perfect voor gebruik bij cilinders, gereedschappen en OEM-toepassingen
- Ergonomisch design en robuust gebouwd



P 352



**Bestelnr.: 654000352**

Handpomp

- Zuigerslag: 10 mm
- Oliecapaciteit: 350 cc
- 1e trap: 13,8 bar 2,95 cc
- 2e trap: 700 bar 0,8 cc

**399€**  
prijs excl. btw

P 601 S



**Bestelnr.: 654000601**

Handpomp

- Zuigerslag: 20 mm
- Oliecapaciteit: 600 cc
- 1e trap: -
- 2e trap: 700 bar 2,5 cc

**349€**  
prijs excl. btw

P 1000



**Bestelnr.: 654001000**

Handpomp

- Zuigerslag: 21 mm
- Oliecapaciteit: 1000 cc
- 1e trap: 13,8 bar 13,3 cc
- 2e trap: 700 bar 2,3 cc

**499€**  
prijs excl. btw

P 1201



**Bestelnr.: 654001201**

Handpomp

- Zuigerslag: 21 mm
- Oliecapaciteit: 1100 cc
- 1e trap: 13,8 bar 13,3 cc
- 2e trap: 700 bar 2,3 cc

**419€**  
prijs excl. btw



Fe



# Hydraulische pompen

zie ons compleet assortiment en voorraadstatus op [www.continacgmt.nl](http://www.continacgmt.nl)



## Elektrische pompen

- 2-Stagepomp om snel naar de hoge trap te pompen
- Oliefilter in de aanzuigleiding voorkomt vuil in de pomp
- Geschikt om onder druk te starten
- Voldoen aan OSHA om te voldoen aan geluidsnorm (80dBA)

## Luchtpompen

- Olie uitlaat is 3/8"-18 NPTF
- Metalen reservoirs
- Diverse uitvoeringen
- Geluidsarm
- Energiezuinig
- Extra veilig door overdrukventielen
- Zeer robuust gebouwd
- Inclusief vaste montage opties
- Onbelast 1,1 l/min en belast 0,2 l/min

## VOORBEELDOPSTELLING

- 1 Hydraulische cilinder
- 2 Highflow koppeling
- 3 Hydraulische slang
- 4 Manometeradapter
- 5 Manometer
- 6 Hydraulische pomp



## Luchthydraulische pompen

PA 600



**Bestelnr.: 654400600**

Enkelwerkende pomp, lucht

- Oliecapaciteit: 600 cc
- Afmetingen: 426x142x878 mm
- Gewicht: 6,4 kg

**549€**  
prijs excl. btw

PA 1500



**Bestelnr.: 654401500**

Enkelwerkende pomp, lucht

- Oliecapaciteit: 1500 cc
- Afmetingen: 263x136x185 mm
- Gewicht: 8,2 kg

**549€**  
prijs excl. btw

PA 1500 M



**Bestelnr.: 654601500**

Dubbelwerkende pomp, lucht

- Oliecapaciteit: 1500 cc
- Afmetingen: 267x136x203 mm
- Gewicht: 8,7 kg

**975€**  
prijs excl. btw

## Elektrische pompen

PE 30 M3N01 D



**Bestelnr.: 655230614**

Enkelwerkende pomp, elektrisch

- Olieverplaatsing per slag 1e trap: 25 bar 4,2 l/min
- Olieverplaatsing per slag 2e trap: 700 bar 0,2 l/min
- Tankinhoud: 3,8 liter
- Motorvermogen: 0,37 kW

**2895€**  
prijs excl. btw

PU 20 M4N01 C



**Bestelnr.: 655210020**

Dubbelwerkende pomp, elektrisch

- Olieverplaatsing per slag 1e trap: 76 bar 2,2 l/min
- Olieverplaatsing per slag 2e trap: 700 bar 0,5 l/min
- Tankinhoud: 3,8 liter
- Motorvermogen: 0,75 kW

**2999€**  
prijs excl. btw

# Hydraulische toebehoren

zie ons compleet assortiment en voorraadstatus op [www.continacgmt.nl](http://www.continacgmt.nl)

## MANOMETERS



N°	1	2
Bestelnr.	658030001	658030006
Type	GBW 1460	GBW 12100
Diameter	63 mm	105 mm
Aansluiting	1/4" M	1/2" M
Prijs excl. BTW	79€	209€

## MANOMETER-ADAPTERS

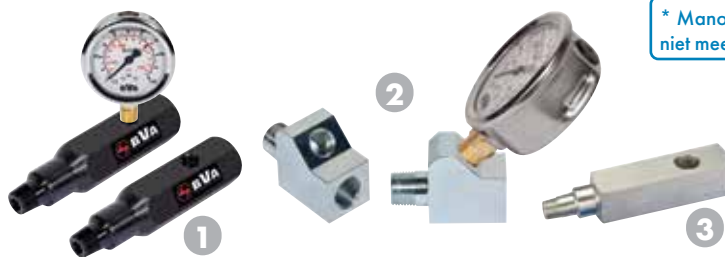

\* Manometer niet meegeleverd

N°	1	2	3
Bestelnr.	658030011 *	658030045 *	658030013 *
Type	CF 3814	CF 3814-45	CF 3812 E
Aansluiting in/uit	3/8" M - 3/8" F	3/8" M - 3/8" F	3/8" M - 3/8" F
Aansluiting manometer	1/4" - 18NPT	1/4" - 18NPT	1/4" - 14NPTF
Prijs excl. BTW	55€	56€	55€

## VERDEELBLOKKEN



N°	1	2	3	4	5
Bestelnr.	658032112	658032114	658032006	658032007	658032014
Type	MFC 2	MFC 4	CMH 6	CMH 7	CMH 14
Aantal poorten	2	4	6	7	7
Prijs excl. BTW	386€	739€	85€	99€	129€

## HIGH-FLOW KOPPELINGEN

Zit op de meeste producten Van BVA Hydraulics



N°	1	2	1+2
Bestelnr.	658010011	658010012	658010013
Type	CH 38-M	CH 38-F	CH 38 set
Aansluiting	3/8" M	3/8" F	3/8"
Prijs excl. BTW	26€	42,50€	68€

## REGULAR-FLOW KOPPELINGEN

Zijn uitwisselbaar met vele andere merken



N°	1	2	1+2
Bestelnr.	658010031	658010032	658010033
Type	CRZ 14-M	CRZ 14-F	CRZ 14 set
Aansluiting	1/4" M	1/4" F	1/4"
Prijs excl. BTW	19€	29€	45€

## HYDRAULISCHE FITTINGEN



N°	1	2	3
Bestelnr.	658090002	658090004	658090045
Type	CA 3814	CB 1438	FT 045
Aansluiting	1/4" M - 3/8" F	3/8" F - 1/4" F	3/8" M - 3/8" F
Prijs excl. BTW	19€	15€	48€

## HYDRAULISCHE SLANGEN



Maximale druk: 700 bar  
Barstdruk: 2800 bar  
Buigradius: 50 mm  
\* Buigradius: 150 mm

Bestelnr.	658020011	658020012	658020013	658020016	658020010	658020032
Type	CS3814-1	CS3814-2	CS3814-3	CS3814-6	CS3814-10	CS3838-2 *
Slanglengte	1 meter	2 meter	3 meter	6 meter	10 meter	2 meter
Inwendige Ø	6,35mm - 1/4"	6,35mm - 1/4"	6,35mm - 1/4"	6,35mm - 1/4"	6,35mm - 1/4"	9,50mm - 3/8"
Olievolume	34 cc	67 cc	100 cc	200 cc	332 cc	158 cc
Gewicht	0,5 kg	0,8 kg	1,1 kg	1,9 kg	3,0 kg	0,8 kg
Prijs excl. BTW	59€	79€	109€	179€	259€	159€

## HYDRAULISCHE OLIE



Bestelnr.	658082155	658082685
Type	HV 155	HV 685
Inhoud	5 liter	5 liter
Geschikt voor	Hand- en luchtpompen	Elektrische pompen
Prijs excl. BTW	52€	49€



# Rolstaanders 6

zie ons compleet assortiment en voorraadstatus op [www.contimacgmt.nl](http://www.contimacgmt.nl)

### HB 300



**Bestelnr.: 12525**

- Vlakke rol
- Min./Max hoogte: 758/1197mm
- Max. draagkracht: 100 kg

**99€**  
prijs excl. btw

### HB 300 R



**Bestelnr.: 12530**

- Kogelrollen
- Min./Max hoogte: 758/1197mm
- Max. draagkracht: 100 kg

**119€**  
prijs excl. btw

### HBC 300 COMBI



**Bestelnr.: 12540**

- Combinatie vlakke rol en kogels
- Min./Max. hoogte: 700/1200mm
- Max. draagkracht: 100 kg

**115€**  
prijs excl. btw

### HBC 350 COMBI



**Bestelnr.: 12515**

- Combinatie vlakke rol en kogels
- Min./Max. hoogte: 700/1200mm
- Max. draagkracht: 200 kg

**125€**  
prijs excl. btw

## Stofafzuiging voor hout 6

### SPA 2003



**Bestelnr. (1-230 V): 12020**  
**Bestelnr. (3-400 V): 12010**

- Motorvermogen PK: 2
- Zuigcapaciteit m<sup>3</sup>/h: 2000
- Inlaatdiameter mm: 1x125 of 2x100
- Opvangzakken: 1
- Gewicht kg: 70
- Afmetingen: 1070x560x2010 mm

**999€**  
prijs excl. btw

### LINNEN FILTERZAK



**Bestelnr.: 12130**

- Ø500 mm
- Hoogte: 860mm

**79€**  
prijs excl. btw

### PVC OPVANGZAK



**Bestelnr.: 12105**

- Per 10 stuks
- Ø500 mm
- Hoogte: 1200mm

**29<sup>50</sup>€**  
prijs excl. btw

### FILTERPATROON



**Bestelnr.: 12050**

- Filterpatroon met manueel filterreinigingssysteem 3u - 99,4% 11 m<sup>2</sup>)
- Ø500 mm
- Hoogte: 1200mm

**499€**  
prijs excl. btw

### AANZUIGSLANG



**Bestelnr.: 12100**

- Per m
- Ø100 mm

**39€**  
prijs excl. btw

### SLANGVERBINDING



**Bestelnr.: 12052**

- 2 x 100mm

**19<sup>50</sup>€**  
prijs excl. btw

### T-STUK



**Bestelnr.: 12051**

- 3 x 100mm

**25€**  
prijs excl. btw

### AFSLUITSTUK



**Bestelnr.: 12053**

- 2 x 100mm

**22<sup>50</sup>€**  
prijs excl. btw

### SPANRING



**Bestelnr.: 12164**

- Voor aanzuigslang dia. 100mm

**7<sup>50</sup>€**  
prijs excl. btw









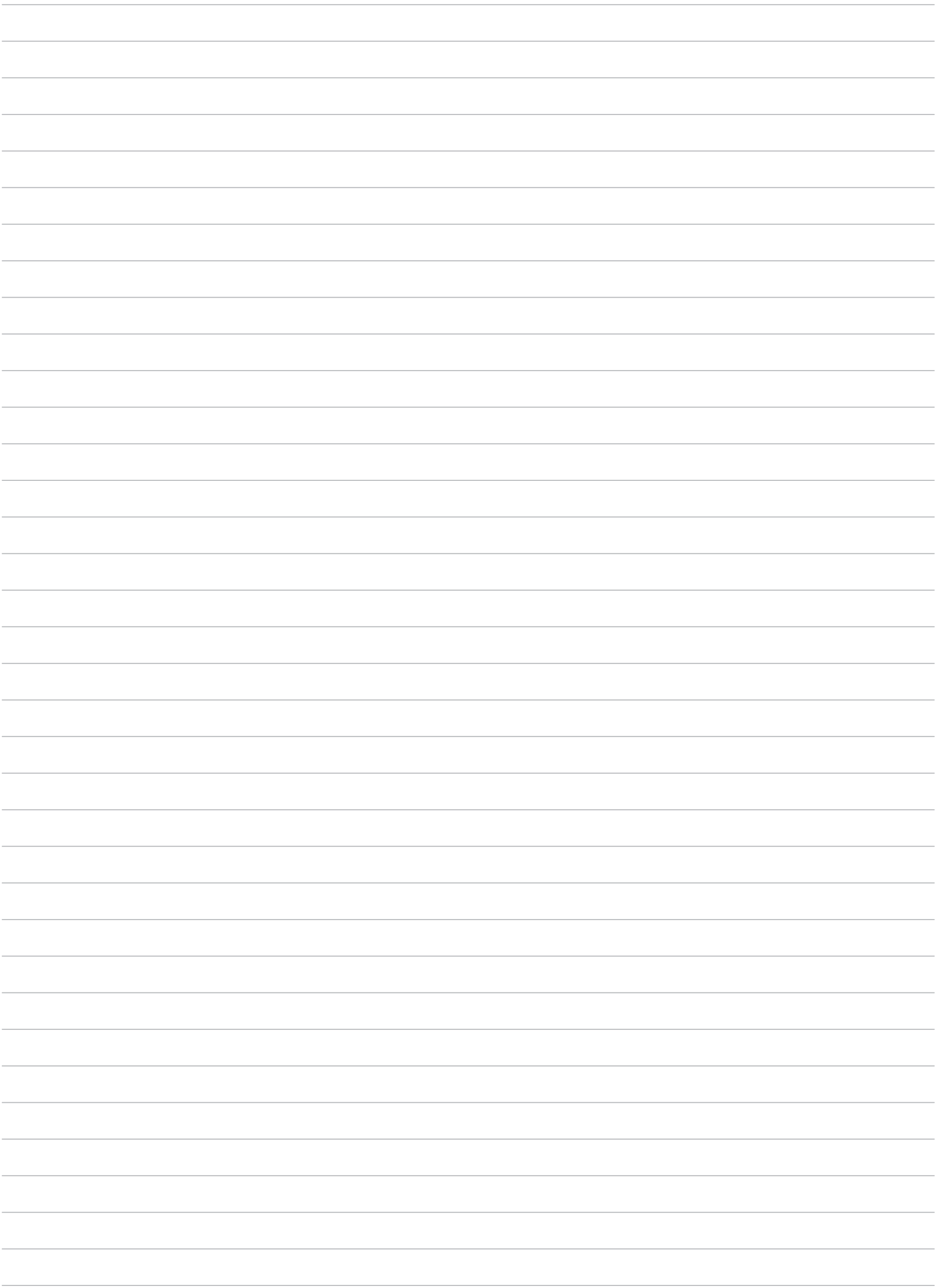



# CONTIMAC GMT

INTERNATIONAL

**Al onze producten en meer informatie op [contimacgmt.nl](http://contimacgmt.nl)**

Onder voorbehoud van technische-, prijs- en beeldwijzigingen, zolang de voorraad strekt, recupel of bebat niet inbegrepen, prijzen in euro, excl. BTW. Alle afbeeldingen blijven eigendom van hun respectievelijke ontwerpers. De afbeeldingen zijn niet contractueel gebonden. De specificaties van de artikels kunnen zonder voorafgaandelijke waarschuwingen gewijzigd worden. Onder voorbehoud van tip- en drukfouten. Voor up-to-date informatie zie online catalogus [www.contimacgmt.nl](http://www.contimacgmt.nl)